

↗ DOMETIC

HOT AND COOKING HOBS AND COMBINATIONS

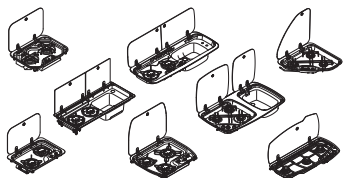

CE99-DF (HBG 3445), CE99-ZF (HBG 2335), KSK 2007R, MO 7103, MO 7123, MO 9222L (HSG 2370L), MO 9222R (HSG 2370R), MO 9722L, MO 9722R, PI 8002, PI 8022, PI 8023, PI 9003, PI 9023

EN	Cooktops and combinations Installation and Operating Manual 20	NL	Kookplaten en combinaties Montagehandleiding en gebruiksaanwijzing 84
DE	Kochfelder und Kombinationen Montage- und Bedienungsanleitung . . . 30	DA	Kogetoppe og kombinationer Monterings- og betjeningsvejledning . . 95
FR	Plaques de cuisson et combinaisons Instructions de montage et de service 41	SV	Spishällar och kombinationer Monterings- och bruksanvisning. 105
ES	Placas de cocina y combinaciones Instrucciones de montaje y de uso 52	NO	Kokeplater og kombinasjoner Monterings- og bruksanvisning 116
PT	Placas e combinações Instruções de montagem e manual de instruções 62	FI	Liedet ja liesi-tiskiallasyhdistelmät Asennus- ja käyttöohje 126
IT	Piani cottura e combinazioni Istruzioni di montaggio e d'uso 73	RU	Варочные панели и комбинации Инструкция по монтажу и эксплуатации 136
		PL	Płyty grzewcze i kombinacje Instrukcja montażu i obsługi 147
		SK	Variče a kombinácie Návod na montáž a uvedenie do prevádzky 158
		CS	Varné desky a kombinace Návod k montáži a obsluze 168
		HU	Főzőlapok és kombinációk Szerelési és használati útmutató 178
		TR	Ocaklar ve kombinasyonlar Montaj ve Kullanım Kılavuzu 188
		SL	Kuhališča in kombinacije Navodilo za montažo in uporabo 198

© 2023 Dometic Group. The visual appearance of the contents of this manual is protected by copyright and design law. The underlying technical design and the products contained herein may be protected by design, patent or be patent pending. The trademarks mentioned in this manual belong to Dometic Sweden AB. All rights are reserved.

NOTICE



1

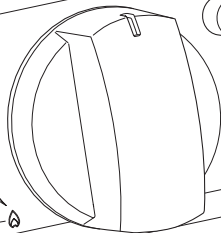
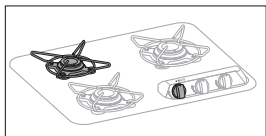

2

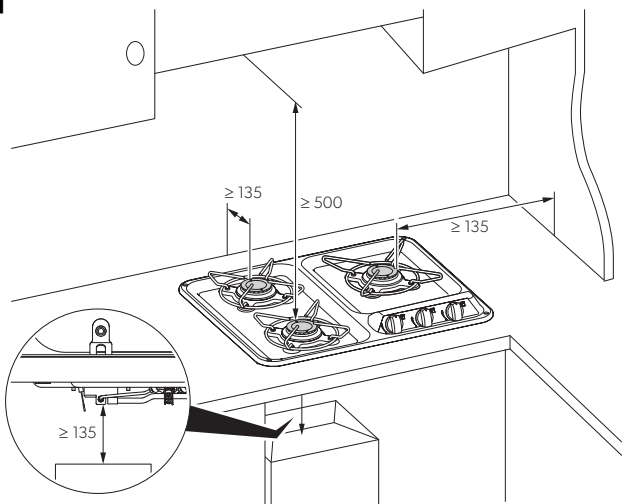

3

PI80x2

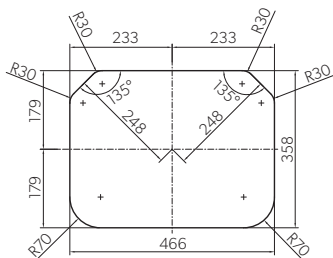

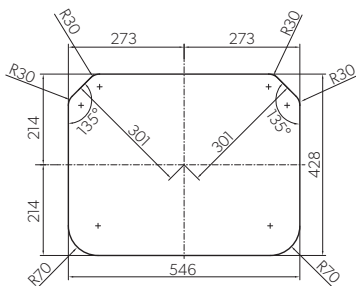
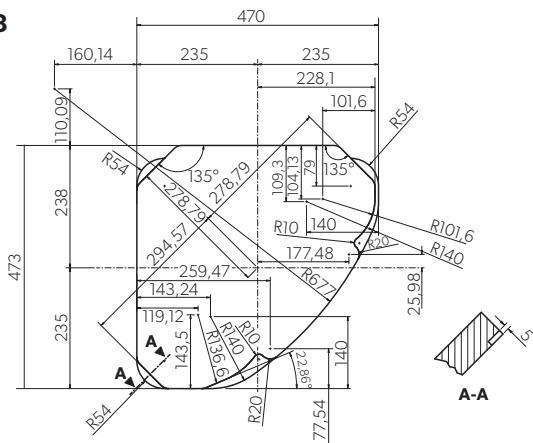
4 PI80x3 (HBG3440)**5** PI90x3

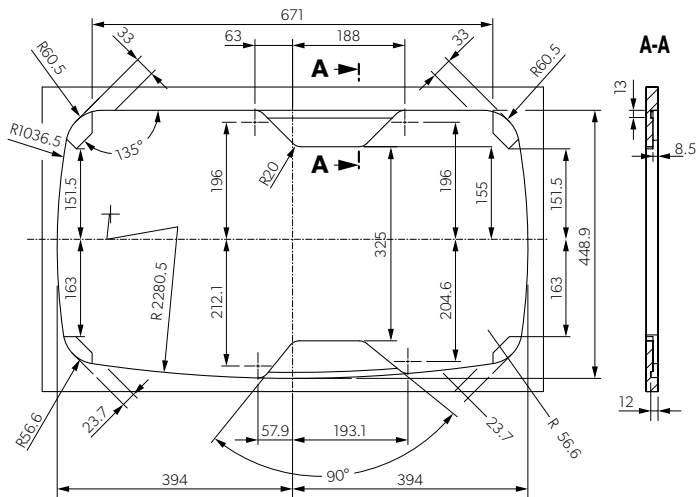
6**MO71x3**

7

MO9222R

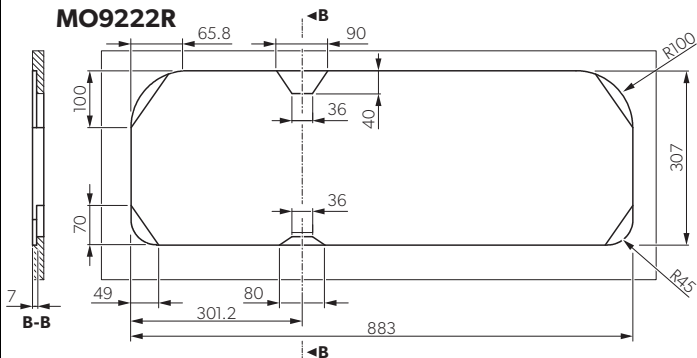

MO9222L

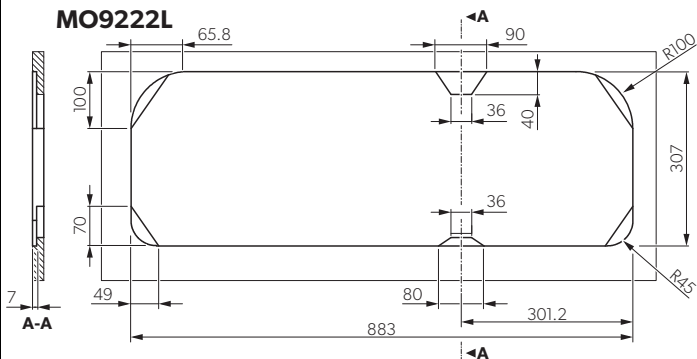

8

MO9722R

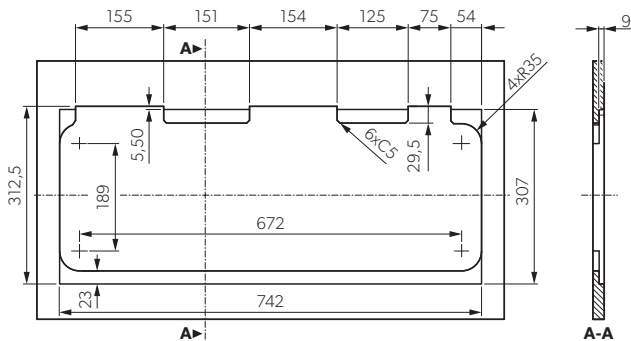

MO9722L

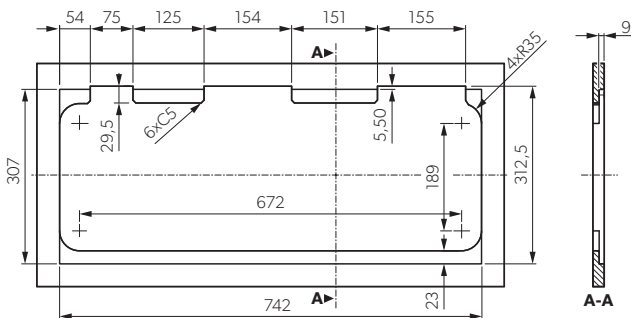

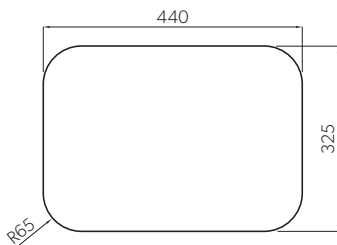
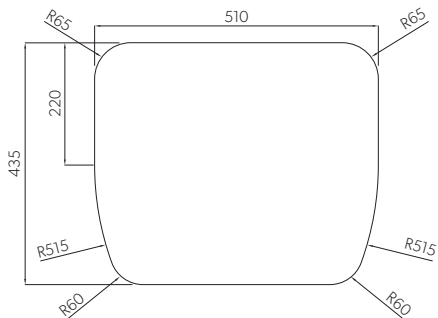
9**CE99-ZF (HBG2335)****10****CE99-DF (HBG3445)**

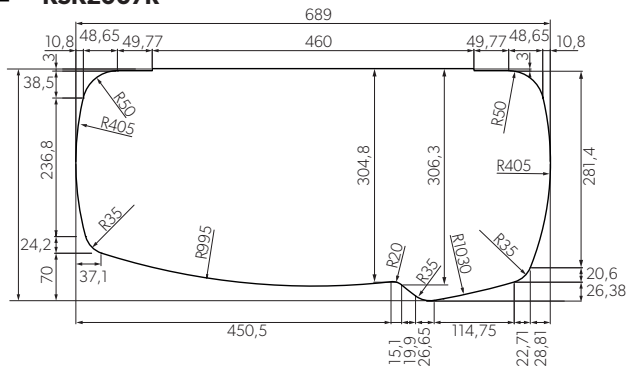
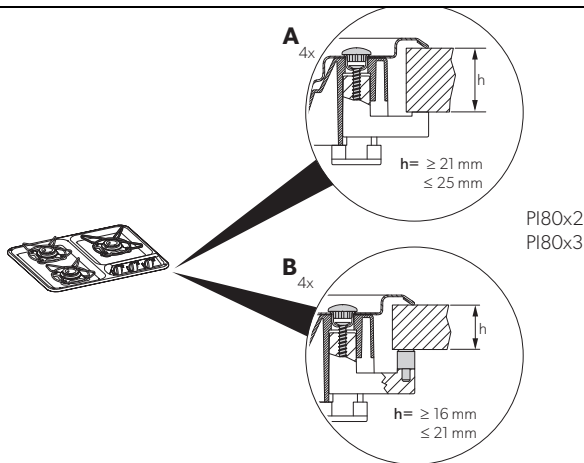
11 KSK2007R

12

13

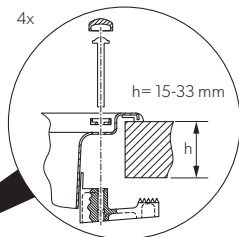
4x



CE99-ZF
CE99-DF



5x

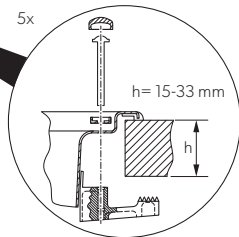

KSK2007R

14

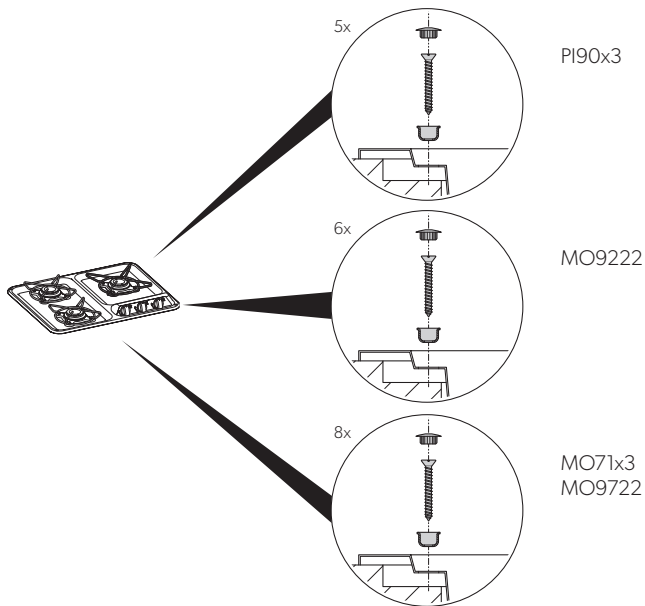

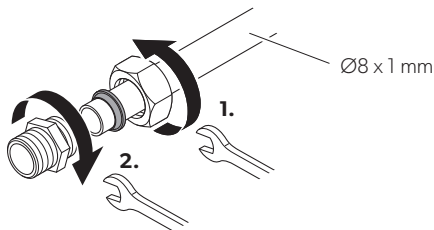
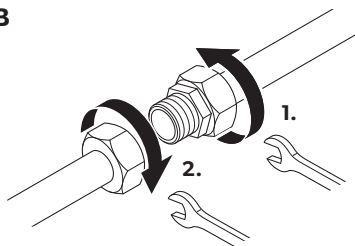
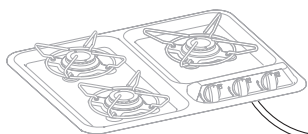
15**A****B****16**

≤ 200 cm
2 x 0,5 mm²

rd = red
bk = black

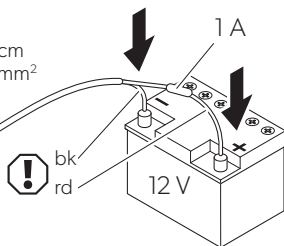

17

PI80X2

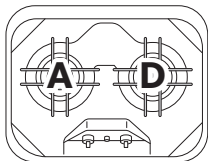

MO9222R

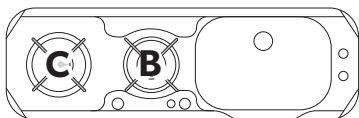

MO9222L

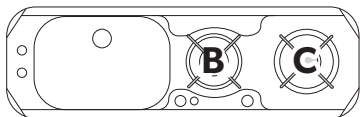

PI80X3 (HBG3440)

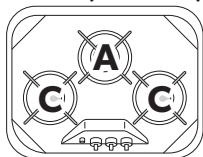

MO9722R

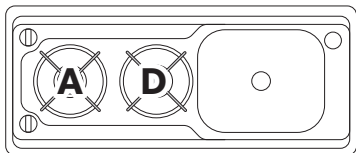

PI90X3

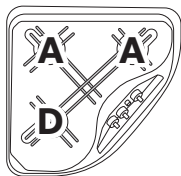

MO9722L

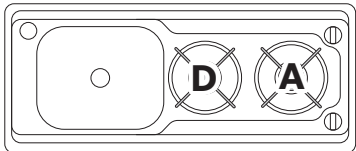

MO71X3

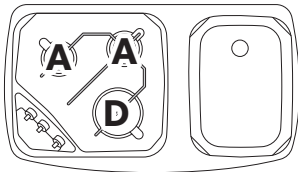

18

CE99-ZF (HBG2335)

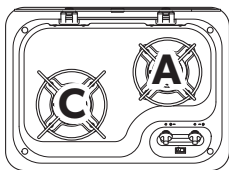

CE 99-DF (HBG3445)

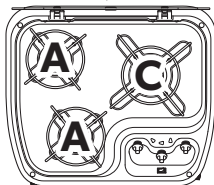

KSK2007R

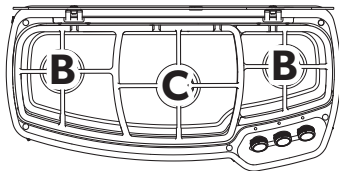

19

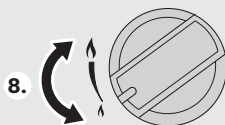
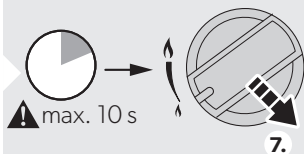
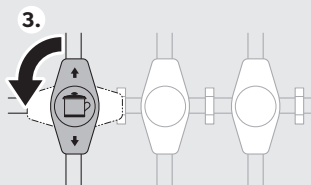
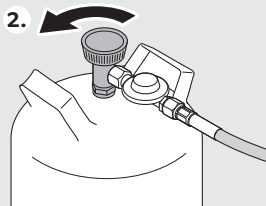
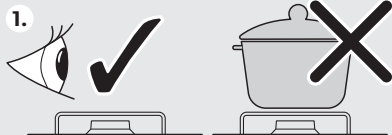

20

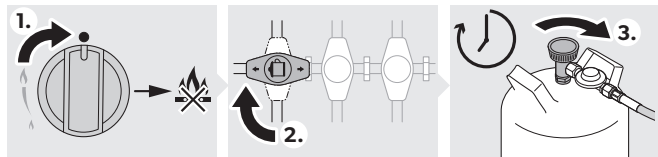

21

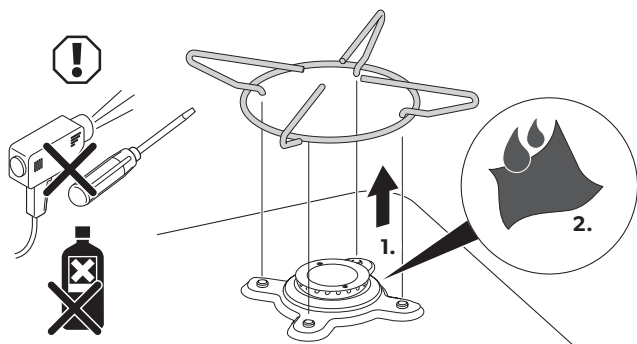

22

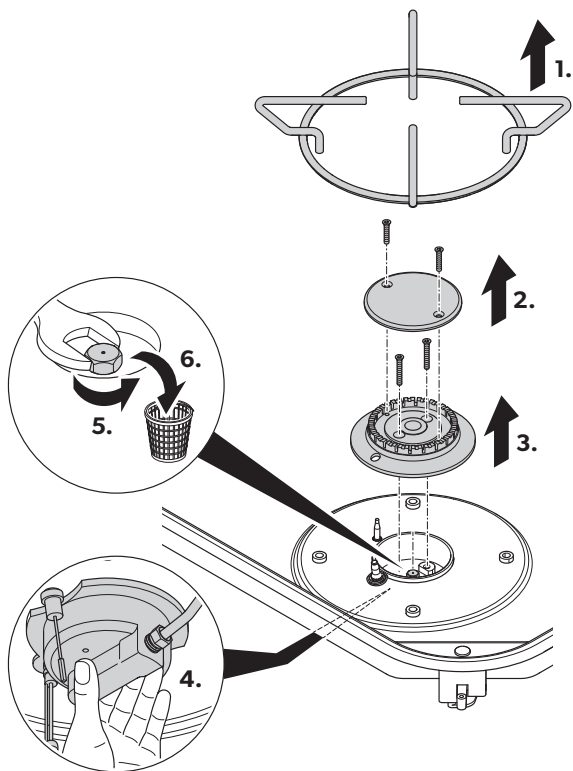

23

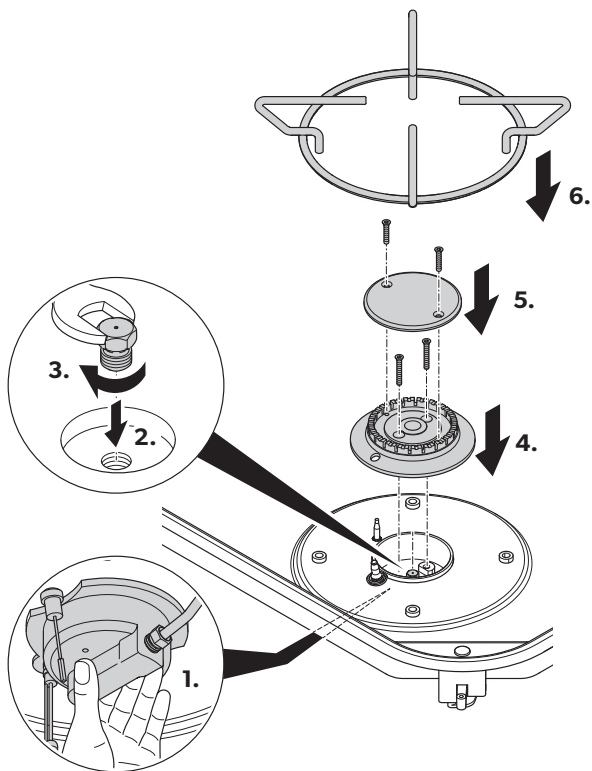

Please read these instructions carefully and follow all instructions, guidelines, and warnings included in this product manual in order to ensure that you install, use, and maintain the product properly at all times. These instructions **MUST** stay with this product.

By using the product, you hereby confirm that you have read all instructions, guidelines, and warnings carefully and that you understand and agree to abide by the terms and conditions as set forth herein. You agree to use this product only for the intended purpose and application and in accordance with the instructions, guidelines, and warnings as set forth in this product manual as well as in accordance with all applicable laws and regulations. A failure to read and follow the instructions and warnings set forth herein may result in an injury to yourself and others, damage to your product or damage to other property in the vicinity. This product manual, including the instructions, guidelines, and warnings, and related documentation, may be subject to changes and updates. For up-to-date product information, please visit documents.dometic.com.

Contents

1	Explanation of symbols	20
2	General safety instructions	21
3	Scope of delivery	23
4	Intended use	23
5	Technical description	24
6	Installing the device	24
7	Using the device	25
8	Cleaning the device	26
9	Maintaining the device	27
10	Warranty	27
11	Disposal	27
12	Technical data	28

1 Explanation of symbols



WARNING!

Safety instruction: Indicates a hazardous situation that, if not avoided, could result in death or serious injury.



CAUTION!

Safety instruction: Indicates a hazardous situation that, if not avoided, could result in minor or moderate injury.

**NOTICE!**

Indicates a situation that, if not avoided, can result in property damage.

2 General safety instructions

2.1 General safety

**WARNING!**

- This device must only be repaired by qualified personnel. Improper repairs can result in considerable danger or damage to the device.
- Do not modify this device.
- Observe the gas category and the allowed gas given in chapter “Technical data” on page 28. Do **not** use any other fuels.
- Keep a suitable fire extinguisher in the immediate vicinity. Ensure that the fire extinguisher is checked by a specialist in regular intervals.
- Do not use or store flammable materials in the device storage drawer or near this device.
- Prior to installation, ensure that the local distribution conditions (nature of the gas and gas pressure) and the adjustment of the device are compatible.
- The adjustment conditions for this device are stated on the label.
- This device is not connected to a combustion products evacuation device. It shall be installed and connected in accordance with current installation regulations. Particular attention shall be given to the relevant requirements regarding ventilation.

**CAUTION!**

- In case of safety glass cover breakage:
 - Shut off immediately all burners and any electrical heating element and isolate the device from the power supply.
 - Do not touch the device surface.
 - Do not use the device.

2.2 Safety when operating with gas

**WARNING!**

- Keep flammable substances away from heating and cooking devices, and other light and heat sources.
- **Suffocation hazard!**
Before switching on the device, ensure that the area is sufficiently ventilated. During operation, there must be air vents with a cross-section of at least 150 cm² in the installation space. These vents can be closed, but must be kept open when the device is operating (see sign located above the device).
- **Only** operate the device at the pressure specified on the type plate. Only use pressure regulators with a fixed setting that comply with the national regulations.

- Compare the pressure information on the type plate with the pressure information on the propane or butane gas cylinder.
- If you smell gas:
 - Open all windows and leave the room.
 - Do not operate any electrical devices or switches, and avoid using open flames that can ignite the gas.
 - Close the valve on the gas cylinder and keep it closed until the fault has been rectified.
 - Never attempt to find a gas leak with an open flame.
- For countries which are not mentioned in chapter “Technical data” on page 28 (country symbol) refer to national regulations. If necessary the device must be modified according to these national regulations.

2.3 Operating the device safely



WARNING!

- Use the integrated igniter (if available) or long matches or a suitable lighter. The complete ignition process must be visible from above and must not be hidden by pots placed on the stove.
Remove your hand quickly as soon as the burner ignites.
- Wear suitable clothing when operating the device.
Do not wear loose fitting clothing which might catch fire.
- Do not use the device to heat the room.
- Never operate the device
 - at petrol stations
 - on ferry boats
 - while transporting the camper van, caravan or motor caravan with a transport vehicle or tow truck
- Do not spray aerosols in the vicinity of this device while it is in operation.



CAUTION!

- Let the device cool down to ambient temperature before you touch it with bare hands.
- Keep the area surrounding the device free of grease, fat, alcoholic substances, plastics and flammable cloths (for example, curtains, towels, kitchen utensils).
- Only use pots and pans with an even base and a diameter no larger than the grids on the device. The pots and pans must be large enough to cover the flame. If the flames are not covered, items of clothing could catch fire.
- When cooking, ensure that pans and pots are firmly set down.
- Never allow pot handles to extend beyond the edge of the device. Turn pot handles inward, but not extending over other burners. This will minimize the risk of spillage, ignition of flammable materials and/or serious burns.
- Be careful when heating grease or oil. Grease and oil catch fire when exposed to intense heat.

- Use only dry pot holders to prevent the formation of steam. Do not use towels or similar items instead of pot holders, as these can catch fire.
- Only operate the device when you or another person can attend to it. Pots boiling over can cause smoke and fires.
- Turn off the device before removing the pot or pan.
- **Risk of breakage!**
If available close the glass cover before beginning a journey. Open the glass cover before igniting the burner.
- Glass lids may shatter when heated. Turn off all the burners before shutting the lid.

3 Scope of delivery

- Cooktop (PI80xx, PI90x3, CE99-DF, CE99-ZF, KSK2007R)
Combination (MO71x3, MO9x22)
- Fastening screws (depending on the model)
- Siphon and rubber seal (depending on the model)
- Installation and operating manual

4 Intended use

The liquefied gas cooktops in the following model series are intended for installation in a kitchen or worktop in caravans and motor caravans. They are **not** suitable for boat or marine usage.

The model series covered by this manual are:

- PI80x2
- PI80x3 (HBG3440)
- PI90x3
- MO71x3
- MO9x22
- CE99-DF (HBG3445)
- CE99-ZF (HBG2335)
- KSK2007R

The devices must only be used for cooking food. The device must **not** be used as a space heater.

This device shall be installed in accordance with the regulations in force and only used in a well ventilated space. Read the instructions before installing or using this device.

This product is only suitable for the intended purpose and application in accordance with these instructions.

This manual provides information that is necessary for proper installation and/or operation of the product. Poor installation and/or improper operating or maintenance will result in unsatisfactory performance and a possible failure.

The manufacturer accepts no liability for any injury or damage to the product resulting from:

- Incorrect assembly or connection, including excess voltage
- Incorrect maintenance or use of spare parts other than original spare parts provided by the manufacturer
- Alterations to the product without express permission from the manufacturer
- Use for purposes other than those described in this manual

Dometic reserves the right to change product appearance and product specifications.

5 Technical description

5.1 Function

The device is equipped with an automatic flame monitoring device which automatically interrupts the gas supply after approx. 20 seconds if the flame goes out.

5.2 Specifications for the different models

The devices are available in different versions:

- **CE99-ZF:** Cooktop with two burners and safety glass cover
- **PI80xx:** Cooktop with two to three burners and safety glass cover
- **CE99-DF:** Cooktop with three burners and safety glass cover
- **KSK2007R:** Cooktop with three burners and safety glass cover
- **PI90x3:** Cooktop with three burners and safety glass cover
- **MO71x3:** Combination with three burners, safety glass cover and a sink
- **MO9x22:** Combination with two burners, safety glass cover and a sink

The safety glass cover can be used as a work surface when it is closed.

5.3 Control panel

See fig. **1**, page 3

6 Installing the device



WARNING!

Assembly and installation of the device must only be carried out by specialists. Incorrect assembly and installation can result in serious hazards due to the escape of gas.

6.1 Selecting the installation location

When selecting the installation location, observe the following instructions:

- Consider the volume of air required for combustion (chapter "Technical data" on page 28).
- During operation, there must be air vents with a cross-section of at least 150 cm² in the installation room.
- Make sure that minimum distances (fig. **2**, page 4) are observed.
- Ensure that there are no drafts at the installation location.

6.2 Installing the device

1. Create a cutout according to the installation drawing:
 - PI80x2: fig. **3**, page 4
 - PI80x3: fig. **4**, page 5
 - PI90x3: fig. **5**, page 5
 - MO71x3: fig. **6**, page 6
 - MO9222: fig. **7**, page 7
 - MO9722: fig. **8**, page 8
 - CE-99-ZF: fig. **9**, page 9
 - CE99-DF: fig. **10**, page 9
 - KSK2007R: fig. **11**, page 10
2. Affix the device to the worktop using the screws (fig. **12**, page 10 – fig. **14**, page 12).

6.3 Connecting the device to the gas supply



WARNING! Risk of injury

Only use propane or butane gas cylinders with a certified pressure reduction valve and suitable head. Compare the pressure information on the type plate with the pressure information on the propane or butane gas cylinder.

You must use a rigid gas line for the connection.

Observe the following instructions for the connection:

- Observe the national requirements.
 - Use only steel pipe Ø8 x 1 mm (welded, seamless steel or stainless steel)
 - Fasten the gas line to the side or rear wall of the surrounding furniture parts so that no loads are placed on the actuators.
 - The entire gas line must be free of stress.
1. Connect the pipes as shown (fig. 15, page 13).
 2. Attach a sign above the device with the following text:
 "WARNING!
 When cooking, additional ventilation must be provided, for example, by opening windows near the device.
 The device must not be used as a space heater."
 3. Open the gas supply.



WARNING! Risk of injury

Never check for leaks with an open flame or near sources of ignition.

4. Check all connections for leaks with leak spray.
 There are no leaks if no bubbles form.

6.4 Connecting the device to the power supply (models with electronic ignition only)

1. Connect the device as shown (fig. 16, page 13).
2. Add a 1 A fuse in the plus line near the battery.

7 Using the device



CAUTION!

Do not shut lid when burner is alight.

7.1 Igniting a burner



WARNING! Risk of injury

The complete ignition process must be visible from above and must not be hidden by pots placed on the stove.

**NOTICE!**

The flame must not extend beyond the edge of the pot. Centre the pot above the burner ensuring stability on the pot grid (see page 3).

1. Choose a pot according to the following table:

Burner (fig. 17, page 14 – fig. 18, page 15)	Pot diameter	
A – B	9 – 15 cm	
C	10 – 18 cm	
D	16 – 22 cm	

KSK2007R only: The maximum permissible pot sizes are 20 cm for the left burner, 18 cm for the right burner, 25 cm for the central burner. The pot size icons from left to right are S, L, S.

2. Ignite a burner as shown (fig. 19, page 16).

7.2 Switching off the device

- Switch off the device as shown (fig. 20, page 17).

7.3 Replacing the gas cylinder

**WARNING! Risk of injury**

Only replace the gas cylinder when there is good ventilation.

Make sure that there is no source of ignition nearby.

Only change the gas cylinder when the device is not in use and the gas supply to the device is switched off.

1. Switch the device off by turning the knob to the zero setting.
2. Close the valve on the gas cylinder.
3. Replace the gas cylinder according to the instructions from the gas fitting manufacturer.

8 Cleaning the device

**CAUTION! Hot surface**

The surface may still be hot. Keep children away.

Let the device cool down to ambient temperature before you touch it with bare hands.

**NOTICE!**

Do not use any sharp or hard objects for cleaning since they may damage the device.
Only use standard commercial cleaning agents.
Do not use a steam cleaner to clean the device.

- ▶ Clean the device as shown (fig. 21, page 17).

9 Maintaining the device

9.1 Annual safety check

- ▶ For safety reasons, have the device checked by an expert every year for proper function. Any defects must be repaired.

9.2 Replacing the nozzles

**WARNING! Risk of injury**

The nozzles must only be replaced by qualified specialists. Incorrect assembly and installation can result in serious hazards due to the escape of gas.

- ▶ Replace the nozzles as shown:
 - Disassembly: fig. 22, page 18
 - Assembly: fig. 23, page 19

10 Warranty

The statutory warranty period applies. If the product is defective, please contact your retailer or the manufacturer's branch in your country (see dometic.com/dealer).

For repair and warranty processing, please include the following documents when you send in the product:

- A copy of the receipt with purchasing date
- A reason for the claim or description of the fault

Note that self-repair or non-professional repair can have safety consequences and might void the warranty.

11 Disposal





- ▶ Place the packaging material in the appropriate recycling waste bins wherever possible.
- ▶ Consult a local recycling center or specialist dealer for details about how to dispose of the product in accordance with the applicable disposal regulations.
- ▶ The product can be disposed free of charge.



12 Technical data

		Cooktop
Gas category:		Category I ₃ B/P(30)
Connection pressure:		AT, DE, BG, CY, DK, EE, FI, GR, HU, IS, LT, LV, MT, NL, NO, RO, SE, SI, SK, AL, HR, MK, TR: 30 mbar propane (G31) 30 mbar butane (G30)
Gas category:		Category I ₃₊ , propane/butane
Connection pressure:		BE, CH, CY, CZ, ES, FR, GB, GR, IE, IT, LT, PL, PT, SI, SK, AL, MK, TR: 37 mbar propane (G31) 28 – 30 mbar butane (G30)
Connection voltage (models with electronic ignition only):		12 V $\overline{=}$ (1 A fuse)
Inspection/certification:		CE

See fig. **17**, page 14 – fig. **18**, page 15:

Model	 Burner A				 Burner B			
	*	**	***	****	*	**	***	****
PI80X2	0.53	1.1	80	79	–	–	–	–
PI80X3	0.53	1.1	80	79	–	–	–	–
PI90X3	0.53	1.1	80	79	–	–	–	–
MO9722L, MO9722R	0.53	1.1	80	79	–	–	–	–
MO71X3	0.53	1.1	80	79	–	–	–	–
CE99-ZF	0.53	1.1	80	79	–	–	–	–
CE99-DF	0.53	1.1	80	79	–	–	–	–
KSK2007R MO9222L, MO9222R	–	–	–	–	0.50	1.0	73	71

*	Injector	mm
**	Power	kW
***	Gas consumption (G30)	g/h
****	Gas consumption (G31)	g/h

Model	 Burner C				 Burner D			
	*	**	***	****	*	**	***	****
PI80X2	-	-	-	-	0.69	1.8	131	129
PI80X3	0.65	1.6	116	114	-	-	-	-
PI90X3	-	-	-	-	0.69	1.8	131	129
MO9722L, MO9722R	-	-	-	-	0.69	1.8	131	129
MO9222L, MO9222R	0.65	1.6	116	114	-	-	-	-
MO71X3	-	-	-	-	0.69	1.8	131	129
CE99-ZF	0.65	1.6	116	114	-	-	-	-
CE99-DF	0.65	1.6	116	114	-	-	-	-
KSK2007R	0.65	1.6	116	114	-	-	-	-

* Injector mm

** Power kW

*** Gas consumption (G30) g/h

**** Gas consumption (G31) g/h

Lesen und befolgen Sie bitte alle Anweisungen, Richtlinien und Warnhinweise in diesem Produkthandbuch sorgfältig, um sicherzustellen, dass Sie das Produkt ordnungsgemäß installieren und stets ordnungsgemäß betreiben und warten. Diese Anleitung MUSS bei dem Produkt verbleiben.

Durch die Verwendung des Produktes bestätigen Sie hiermit, dass Sie alle Anweisungen, Richtlinien und Warnhinweise sorgfältig gelesen haben und dass Sie die hierin dargelegten Bestimmungen verstanden haben und ihnen zustimmen. Sie erklären sich damit einverstanden, dieses Produkt nur für den angegebenen Verwendungszweck und gemäß den Anweisungen, Richtlinien und Warnhinweisen dieses Produkthandbuchs sowie gemäß allen geltenden Gesetzen und Vorschriften zu verwenden. Eine Nichtbeachtung der hierin enthaltenen Anweisungen und Warnhinweise kann zu einer Verletzung Ihrer selbst und anderer Personen, zu Schäden an Ihrem Produkt oder zu Schäden an anderem Eigentum in der Umgebung führen. Dieses Produkthandbuch, einschließlich der Anweisungen, Richtlinien und Warnhinweise, sowie die zugehörige Dokumentation können Änderungen und Aktualisierungen unterliegen. Aktuelle Produktinformationen finden Sie unter documents.dometic.com.

Inhalt

1	Erklärung der Symbole	30
2	Allgemeine Sicherheitshinweise	31
3	Lieferumfang	33
4	Bestimmungsgemäßer Gebrauch	33
5	Technische Beschreibung	34
6	Gerät installieren	34
7	Verwendung des Geräts	36
8	Gerät reinigen	37
9	Gerät warten	37
10	Garantie	38
11	Entsorgung	38
12	Technische Daten	38

1 Erklärung der Symbole



WARNUNG!

Sicherheitshinweis: Kennzeichnet eine Gefahrensituation, die zum Tod oder schwerer Verletzung führen könnte, wenn die jeweiligen Anweisungen nicht befolgt werden.



VORSICHT!

Sicherheitshinweis: Kennzeichnet eine Gefahrensituation, die zu geringer oder mittelschwerer Verletzung führen könnte, wenn die jeweiligen Anweisungen nicht befolgt werden.

**ACHTUNG!**

Kennzeichnet eine Situation, die zu Sachschäden führen kann, wenn die jeweiligen Anweisungen nicht befolgt werden.

2 Allgemeine Sicherheitshinweise

2.1 Grundlegende Sicherheit

**WARNUNG!**

- Reparaturen an diesem Gerät dürfen nur von qualifiziertem Personal durchgeführt werden. Unsachgemäße Reparaturen können zu erheblichen Gefahren oder Schäden am Gerät führen.
- Diese Vorrichtung darf nicht verändert werden.
- Bitte beachten Sie die Gaskategorie und das zulässige Gas in Kapitel „Technische Daten“ auf Seite 38. Verwenden Sie **keine** anderen Brennstoffe.
- Bringen Sie einen geeigneten Feuerlöscher in Reichweite an. Sorgen Sie dafür, dass der Feuerlöscher in regelmäßigen Abständen von einem Fachmann überprüft wird.
- Verwenden oder lagern Sie keine brennbaren Materialien in der Aufbewahrungsschublade des Geräts oder in der Nähe des Gerätes.
- Stellen Sie vor der Montage sicher, dass die Verteilungsbedingungen am Einbauort (Art des Gases und Gasdruck) und die Einstellung des Gerätes kompatibel sind.
- Die Einstellbedingungen für das Gerät sind auf dem Etikett angegeben.
- Das Gerät ist nicht an eine Vorrichtung zur Ableitung von Verbrennungsprodukten angeschlossen. Die Montage und der Anschluss müssen in Übereinstimmung mit den geltenden Montagevorschriften erfolgen. Besondere Aufmerksamkeit ist den maßgeblichen Anforderungen an die Belüftung zu widmen.

**VORSICHT!**

- Im Falle eines Bruchs der Sicherheitsglasabdeckung:
 - Schalten Sie sofort alle Brenner und alle elektrischen Heizelemente aus und trennen Sie das Gerät von der Stromversorgung.
 - Berühren Sie nicht die Oberfläche des Geräts.
 - Benutzen Sie das Gerät nicht.

2.2 Sicherheit beim Betrieb mit Gas

**WARNUNG!**

- Halten Sie brennbare Stoffe von Heiz- und Kochgeräten sowie anderen Licht- und Wärmequellen fern.

- **Erstickungsgefahr!**

Sorgen Sie vor dem Einschalten des Geräts dafür, dass der Bereich ausreichend belüftet ist. Während des Betriebs müssen Lüftungsöffnungen mit einem freien Querschnitt von mindestens 150 cm² im Aufstellungsraum vorhanden sein. Die Lüftungsöffnungen können geschlossen werden, müssen aber während des Betriebs des Geräts offen gehalten werden (siehe Schild über dem Gerät).

- Das Gerät darf **ausschließlich** mit dem auf dem Typenschild angegebenen Druck betrieben werden. Verwenden Sie nur festeingestellte Druckregler, die den nationalen Vorschriften entsprechen.
- Vergleichen Sie die Druckangabe auf dem Typenschild mit der Druckangabe auf der Propan- oder Butangasflasche.
- Wenn Sie Gasgeruch wahrnehmen:
 - Öffnen Sie alle Fenster und verlassen Sie den Raum.
 - Betätigen Sie keine elektrische Einrichtung und vermeiden Sie die Benutzung offener Flammen, die das Gas entzünden können.
 - Schließen Sie das Gasflaschenventil und lassen Sie es geschlossen, bis der Fehler behoben wurde.
 - Versuchen Sie niemals das Leck mit einer offenen Flamme zu finden.
- Für Länder, die nicht in Kapitel „Technische Daten“ auf Seite 38 (Ländersymbol) genannt sind, wird auf die nationalen Vorschriften verwiesen. Gegebenenfalls muss das Gerät entsprechend diesen nationalen Vorschriften modifiziert werden.

2.3 Sicherheit beim Betrieb des Geräts



WARNING!

- Verwenden Sie den integrierten Zünder (falls vorhanden) oder lange Streichhölzer bzw. ein geeignetes Feuerzeug. Der gesamte Zündvorgang muss von oben sichtbar sein und darf nicht durch aufgestellte Töpfe verdeckt sein. Ziehen Sie schnell Ihre Hand zurück, sobald der Brenner gezündet hat.
- Tragen Sie beim Benutzen des Geräts geeignete Kleidung. Tragen Sie keine weitgeschnittenen Kleidungsstücke, die Feuer fangen könnten.
- Benutzen Sie das Gerät nicht zum Heizen des Raums.
- Betreiben Sie das Gerät niemals
 - an Tankstellen
 - auf Fähren
 - während des Transports des Wohnwagens, Freizeitfahrzeugs oder Wohnmobils mit einem Transport- oder Abschleppfahrzeug
- Sprühen Sie während des Betriebs keine Aerosole in der Nähe des Geräts.



VORSICHT!

- Lassen Sie das Gerät bis auf die Umgebungstemperatur abkühlen, bevor Sie es mit bloßen Händen berühren.
- Halten Sie den Bereich um das Gerät frei von Schmiermittel, Fett, alkoholischen Substanzen, Plastikmaterial und brennbarem Stoff (z. B. Vorhänge, Handtücher, Küchenmaterialien).

- Benutzen Sie nur Töpfe und Pfannen mit ebenem Boden und einem Durchmesser, der nicht größer ist als der auf dem Gerät befindliche Topfaufsatz. Die Töpfe und Pfannen sollten so groß sein, dass sie die Flamme abdecken. Wenn die Flamme nicht abgedeckt wird, könnten sich Kleidungsstücke entzünden.
- Achten Sie beim Kochen darauf, dass die Töpfe und Pfannen sicher stehen.
- Lassen Sie die Griffe von Töpfen oder Pfannen niemals über das Gerät hinausragen. Drehen Sie die Griffe nach innen – aber so, dass sie sich nicht über anderen Brennern befinden. Damit wird die Gefahr des Verschüttens, der Entzündung von brennbaren Stoffen und/oder schwerer Verbrennungen verringert.
- Gehen Sie vorsichtig vor, wenn Sie Fett oder Öl erhitzen. Fett und Öl können sich bei zu großer Hitze entzünden.
- Benutzen Sie nur trockene Topflappen, um die Dampfbildung zu vermeiden. Benutzen Sie anstelle von Topflappen keine Handtücher o. ä., da diese Feuer fangen könnten.
- Betreiben Sie das Gerät niemals unbeaufsichtigt. Überkochende Töpfe können Rauch und Brände verursachen.
- Schalten Sie das Gerät aus, bevor Sie den Topf oder die Pfanne herunternehmen.
- **Einbruchgefahr!**
Falls vorhanden, schließen Sie die Glasabdeckung vor Fahrtbeginn. Öffnen Sie die Glasabdeckung, bevor Sie den Brenner zünden.
- Glasabdeckungen können bei Erwärmung zerspringen. Schalten Sie alle Brenner aus, bevor Sie die Abdeckung schließen.

3 Lieferumfang

- Kochfeld (PI80xx, PI90x3, CE99-DF, CE99-ZF, KSK2007R)
Kombination (MO71x3, MO9x22)
- Befestigungsschrauben (je nach Modell)
- Siphon und Gummidichtung (je nach Modell)
- Montage- und Bedienungsanleitung

4 Bestimmungsgemäßer Gebrauch

Die Flüssiggas-Kochfelder der folgenden Modellreihe sind für den Einbau in eine Küche oder Arbeitsplatte in Wohnwagen und Wohnmobilen vorgesehen. Sie sind **nicht** für den Einsatz auf Booten oder Schiffen geeignet.

Die in diesem Handbuch behandelten Modellreihen sind:

- PI80x2
- PI80x3 (HBG3440)
- PI90x3
- MO71x3
- MO9x22
- CE99-DF (HBG3445)
- CE99-ZF (HBG2335)
- KSK2007R

Die Geräte dürfen ausschließlich zum Kochen von Speisen verwendet werden. Das Gerät darf **nicht** zur Raumheizung verwendet werden.

Dieses Gerät muss in Übereinstimmung mit den geltenden Vorschriften eingebaut und darf nur in einem gut belüfteten Raum verwendet werden. Lesen Sie die Anweisungen vor Montage oder Verwendung des Geräts.

Dieses Produkt ist nur für den angegebenen Verwendungszweck und die Anwendung gemäß dieser Anleitung geeignet.

Dieses Handbuch enthält Informationen, die für die ordnungsgemäße Installation und/oder den ordnungsgemäßen Betrieb des Produkts erforderlich sind. Installationsfehler und/oder ein nicht ordnungsgemäßer Betrieb oder eine nicht ordnungsgemäße Wartung haben eine unzureichende Leistung und u. U. einen Ausfall des Geräts zur Folge.

Der Hersteller übernimmt keine Haftung für Verletzungen oder Schäden am Produkt, die durch Folgendes entstehen:

- unsachgemäße Montage oder falscher Anschluss, einschließlich Überspannung
- unsachgemäße Wartung oder Verwendung von anderen als den vom Hersteller gelieferten Original-Ersatzteilen
- Veränderungen am Produkt ohne ausdrückliche Genehmigung des Herstellers
- Verwendung für andere als die in der Anleitung beschriebenen Zwecke

Dometic behält sich das Recht vor, das Erscheinungsbild des Produkts und dessen technische Daten zu ändern.

5 Technische Beschreibung

5.1 Funktion

Das Gerät ist mit einer automatischen Flammenüberwachungsvorrichtung ausgestattet, die selbsttätig die Gaszufuhr nach ca. 20 Sekunden unterbricht, wenn die Flamme erlischt.

5.2 Spezifikationen für die verschiedenen Modelle

Die Geräte sind in verschiedenen Ausführungen erhältlich:

- **CE99-ZF:** Kochfeld mit zwei Brennern und Sicherheitsglasabdeckung
- **PI80xx:** Kochfeld mit zwei bis drei Brennern und Sicherheitsglasabdeckung
- **CE99-DF:** Kochfeld mit drei Brennern und Sicherheitsglasabdeckung
- **KSK2007R:** Kochfeld mit drei Brennern und Sicherheitsglasabdeckung
- **PI90x3:** Kochfeld mit drei Brennern und Sicherheitsglasabdeckung
- **MO71x3:** Kombination mit drei Brennern, Sicherheitsglasabdeckung und einem Spülbecken
- **MO9x22:** Kombination mit zwei Brennern, Sicherheitsglasabdeckung und einem Spülbecken

Die Sicherheitsglasabdeckung kann im geschlossenen Zustand als Arbeitsfläche genutzt werden.

5.3 Bedienfeld

Siehe Abb. **1**, Seite 3

6 Gerät installieren



WARNUNG!

Der Zusammenbau und die Montage des Gerätes dürfen nur von Fachpersonal ausgeführt werden. Ein unsachgemäßer Zusammenbau bzw. eine unsachgemäße Montage können zu ernsthaften Gefahren durch Entweichen von Gas führen.

6.1 Einbauort auswählen

Beachten Sie bei der Wahl des Aufstellungsortes folgende Hinweise:

- Berücksichtigen Sie die für die Verbrennung erforderliche Luftmenge (Kapitel „Technische Daten“ auf Seite 38).
- Während des Betriebs müssen Lüftungsöffnungen mit einem Querschnitt von mindestens 150 cm² am Aufstellungsort vorhanden sein.
- Stellen Sie sicher, dass die Mindestabstände (Abb. **2**, Seite 4) eingehalten werden.
- Achten Sie darauf, dass am Aufstellungsort kein Durchzug entsteht.

6.2 Gerät installieren

1. Stellen Sie einen Ausschnitt gemäß der Installationszeichnung her:
 - P180x2: Abb. **3**, Seite 4
 - P180x3: Abb. **4**, Seite 5
 - P190x3: Abb. **5**, Seite 5
 - MO71x3: Abb. **6**, Seite 6
 - MO9222: Abb. **7**, Seite 7
 - MO9722: Abb. **8**, Seite 8
 - CE-99-ZF: Abb. **9**, Seite 9
 - CE99-DF: Abb. **10**, Seite 9
 - KSK2007R: Abb. **11**, Seite 10
2. Befestigen Sie das Gerät mit den Schrauben (Abb. **12**, Seite 10 - Abb. **14**, Seite 12) an der Arbeitsplatte.

6.3 Gerät an die Gasversorgung anschließen



WARNUNG! Verletzungsgefahr!

Verwenden Sie nur Propan- oder Butangasflaschen mit zertifiziertem Druckreduzierventil und passendem Kopfstück. Vergleichen Sie die Druckangabe auf dem Typenschild mit der Druckangabe auf der Propan- oder Butangasflasche.

Sie können für den Anschluss eine starre Gasleitung oder einen Gasschlauch verwenden.

Beachten Sie bei Anschluss folgende Anweisungen:

- Beachten Sie die nationalen Anforderungen.
 - Verwenden Sie nur Stahlrohr Ø8 x 1 mm (geschweißt, nahtloser Stahl oder Edelstahl)
 - Befestigen Sie die Gasleitung so an einer Seiten- oder Rückwand der umgebenden Möbelteile, dass keine Kraftübertragung auf die Stellglieder erfolgt.
 - Die gesamte Gasleitung muss spannungsfrei sein.
1. Schließen Sie die Rohre wie gezeigt an (Abb. **15**, Seite 13).
 2. Bringen Sie über dem Gerät ein Hinweisschild mit folgendem Text an:
 „WARNUNG!
 Beim Kochen muss für zusätzliche Belüftung gesorgt werden, z. B. durch Öffnen von Fenstern in der Nähe des Gerätes.
 Das Gerät darf nicht zur Raumheizung verwendet werden.“
 3. Öffnen Sie die Gaszufuhr.



WARNUNG! Verletzungsgefahr!

Prüfen Sie die Dichtheit niemals bei offener Flamme oder in der Nähe von Zündquellen.

- Prüfen Sie alle Verbindungen mit Lecksuchspray auf Undichtigkeiten. Die Dichtheit ist gewährleistet, wenn sich keine Bläschen bilden.

6.4 Gerät an die Stromversorgung anschließen (nur Modelle mit elektronischer Zündung)

- Schließen Sie das Gerät wie gezeigt an (Abb. 16, Seite 13).
- Fügen Sie eine 1-A-Sicherung in der Plusleitung in der Nähe der Batterie ein.

7 Verwendung des Geräts



VORSICHT!

Schließen Sie die Abdeckung nicht, solange die Brennerflamme brennt.

7.1 Brenner zünden



WARNUNG! Verletzungsgefahr!

Der gesamte Zündvorgang muss von oben sichtbar sein und darf nicht durch aufgestellte Töpfe verdeckt sein.



ACHTUNG!

Die Flamme darf sich nicht über den Rand des Topfes ausdehnen. Zentrieren Sie den Topf über dem Brenner, um die Stabilität auf dem Topfaufsatz zu gewährleisten (siehe Seite 3).

- Wählen Sie einen Topf gemäß der folgenden Tabelle aus:

Brenner (Abb. 17, Seite 14 – Abb. 18, Seite 15)	Topfdurchmesser	
A-B	9–15 cm	
C	10–18 cm	
D	16–22 cm	

Nur KSK2007R: Die maximal zulässige Topfgröße ist 20 cm für den linken Brenner, 18 cm für den rechten Brenner, 25 cm für den mittleren Brenner. Die Topfgrößensymbole sind von links nach rechts S, L, S.

- Zünden Sie einen Brenner wie gezeigt (Abb. 19, Seite 16).

7.2 Am Gerät ausschalten

- Schalten Sie das Gerät wie gezeigt aus (Abb. 20, Seite 17).

7.3 Gasflasche auswechseln



WARNUNG! Verletzungsgefahr!

Wechseln Sie die Gasflasche nur bei guter Belüftung aus. Achten Sie darauf, dass keine Zündquelle in der Nähe ist. Wechseln Sie die Gasflasche nur, wenn das Gerät nicht in Gebrauch ist und die Gaszufuhr zum Gerät abgestellt ist.

1. Schalten Sie das Gerät aus, indem Sie den Knopf in die Nullstellung drehen.
2. Schließen Sie das Ventil der Gasflasche.
3. Ersetzen Sie die Gasflasche entsprechend den Anweisungen des Gasanschlusserstellers.

8 Gerät reinigen



VORSICHT! Heiße Oberfläche!

Die Oberfläche kann noch heiß sein. Kinder fernhalten! Lassen Sie das Gerät bis auf die Umgebungstemperatur abkühlen, bevor Sie es mit bloßen Händen berühren.



ACHTUNG!

Verwenden Sie keine scharfen oder harten Mittel zur Reinigung, da dies zu einer Beschädigung des Gerätes führen kann. Verwenden Sie handelsübliche Reinigungsmittel. Benutzen Sie keinen Dampfstrahlreiniger, um das Gerät zu reinigen.

- Reinigen Sie das Gerät wie gezeigt (Abb. 21, Seite 17).

9 Gerät warten

9.1 Jährliche Sicherheitsüberprüfung

- Lassen Sie das Gerät aus Sicherheitsgründen jährlich von einem Fachmann auf seine Funktionstüchtigkeit überprüfen. Eventuelle Mängel müssen behoben werden.

9.2 Düsen wechseln



WARNUNG! Verletzungsgefahr!

Der Austausch der Düsen darf nur durch qualifiziertes Fachpersonal erfolgen. Ein unsachgemäßer Zusammenbau bzw. eine unsachgemäße Montage können zu ernsthaften Gefahren durch Entweichen von Gas führen.

- Ersetzen Sie die Düsen wie gezeigt:
- Demontage: Abb. 22, Seite 18
 - Montage: Abb. 23, Seite 19

10 Garantie

Es gilt die gesetzliche Gewährleistungsfrist. Sollte das Produkt defekt sein, wenden Sie sich bitte an Ihren Fachhändler oder die Niederlassung des Herstellers in Ihrem Land (siehe dometic.com/dealer).

Bitte senden Sie bei einem Reparatur- bzw. Gewährleistungsantrag folgende Unterlagen mit dem Produkt ein:

- eine Kopie der Rechnung mit Kaufdatum
- einen Reklamationsgrund oder eine Fehlerbeschreibung

Bitte beachten Sie, dass eigenständig oder nicht fachgerecht durchgeführte Reparaturen die Sicherheit gefährden und zum Erlöschen der Garantie führen können.

11 Entsorgung





- ▶ Geben Sie das Verpackungsmaterial möglichst in den entsprechenden Recycling-Müll.
- ▶ Wenden Sie sich an ein örtliches Recyclingzentrum oder einen Fachhändler, um zu erfahren, wie Sie das Produkt gemäß den geltenden Entsorgungsvorschriften entsorgen können.
- ▶ Das Produkt kann kostenlos entsorgt werden.



12 Technische Daten

	Kochfeld
Gaskategorie:	Kategorie I ₃ B/P(30)
Anschlussdruck:	AT, DE, BG, CY, DK, EE, FI, GR, HU, IS, LT, LV, MT, NL, NO, RO, SE, SI, SK, AL, HR, MK, TR: 30 mbar Propan (G31) 30 mbar Butan (G30)
Gaskategorie:	Kategorie I ₃₊ , Propan/Butan
Anschlussdruck:	BE, CH, CY, CZ, ES, FR, GB, GR, IE, IT, LT, PL, PT, SI, SK, AL, MK, TR: 37 mbar Propan (G31) 28–30 mbar Butan (G30)
Anschlussspannung (nur Modelle mit elektronischer Zündung):	12 V ⁻⁻⁻ (I-A-Sicherung)
Prüfung/Zertifikat:	CE

Siehe Abb. **17**, Seite 14 – Abb. **18**, Seite 15:

Modell	Brenner A 				Brenner B 			
	*	**	***	****	*	**	***	****
PI80X2	0,53	1,1	80	79	–	–	–	–
PI80X3	0,53	1,1	80	79	–	–	–	–
PI90X3	0,53	1,1	80	79	–	–	–	–
MO9722L, MO9722R	0,53	1,1	80	79	–	–	–	–
MO71X3	0,53	1,1	80	79	–	–	–	–
CE99-ZF	0,53	1,1	80	79	–	–	–	–
CE99-DF	0,53	1,1	80	79	–	–	–	–
KSK2007R MO9222L, MO9222R	–	–	–	–	0,50	1,0	73	71

*	Injektor	mm
**	EIN	kW
***	Gasverbrauch (G30)	g/h
****	Gasverbrauch (G31)	g/h

Modell	 Brenner C				 Brenner D			
	*	**	***	****	*	**	***	****
PI80X2	–	–	–	–	0,69	1,8	131	129
PI80X3	0,65	1,6	116	114	–	–	–	–
PI90X3	–	–	–	–	0,69	1,8	131	129
MO9722L, MO9722R	–	–	–	–	0,69	1,8	131	129
MO9222L, MO9222R	0,65	1,6	116	114	–	–	–	–
MO71X3	–	–	–	–	0,69	1,8	131	129
CE99-ZF	0,65	1,6	116	114	–	–	–	–
CE99-DF	0,65	1,6	116	114	–	–	–	–
KSK2007R	0,65	1,6	116	114	–	–	–	–

* Injektor mm

** EIN kW

*** Gasverbrauch (G30) g/h

**** Gasverbrauch (G31) g/h

Veillez lire et suivre attentivement l'ensemble des instructions, directives et avertissements figurant dans ce manuel afin d'installer, d'utiliser et d'entretenir le produit correctement à tout moment. Ces instructions DOIVENT rester avec le produit.

En utilisant ce produit, vous confirmez expressément avoir lu attentivement l'ensemble des instructions, directives et avertissements et que vous comprenez et acceptez de respecter les modalités et conditions énoncées dans le présent document. Vous acceptez d'utiliser ce produit uniquement pour l'usage et l'application prévus et conformément aux instructions, directives et avertissements figurant dans le présent manuel, ainsi qu'à toutes les lois et réglementations applicables. En cas de non-respect des instructions et avertissements figurant dans ce manuel, vous risquez de vous blesser ou de blesser d'autres personnes, d'endommager votre produit ou d'endommager d'autres biens à proximité. Le présent manuel produit, y compris les instructions, directives et avertissements, ainsi que la documentation associée peuvent faire l'objet de modifications et de mises à jour. Pour obtenir des informations actualisées sur le produit, veuillez consulter le site documents.dometic.com.

Sommaire

1	Signification des symboles	41
2	Consignes générales de sécurité	42
3	Contenu de la livraison	44
4	Usage conforme	44
5	Description technique	45
6	Installation de l'appareil	46
7	Utilisation de l'appareil	47
8	Nettoyage de l'appareil	48
9	Entretien de l'appareil	48
10	Garantie	49
11	Mise au rebut	49
12	Caractéristiques techniques	49

1 Signification des symboles



AVERTISSEMENT !

Consignes de sécurité : indiquent une situation dangereuse qui, si elle n'est pas évitée, est susceptible d'entraîner des blessures graves, voire mortelles.



ATTENTION !

Consignes de sécurité : indiquent une situation dangereuse qui, si elle n'est pas évitée, est susceptible d'entraîner des blessures légères ou de gravité modérée.

**AVIS !**

indiquent une situation dangereuse qui, si elle n'est pas évitée, peut entraîner des dommages matériels.

2 Consignes générales de sécurité

2.1 Sécurité générale

**AVERTISSEMENT !**

- Seul un personnel qualifié est habilité à effectuer des réparations sur l'appareil. Toute réparation incorrecte présente des risques de sécurité ou de dégâts considérables sur l'appareil.
- Ne modifiez pas cet appareil.
- Respectez la catégorie de gaz et le gaz autorisé indiqués au chapitre « Caractéristiques techniques », page 49. N'utilisez **pas** d'autres carburants.
- Gardez un extincteur approprié à proximité immédiate. Veillez à ce que l'extincteur soit contrôlé à intervalles réguliers par un professionnel.
- N'utilisez pas et ne stockez pas de matériaux inflammables dans le tiroir de rangement de l'appareil ou à proximité de celui-ci.
- Avant l'installation, assurez-vous que les conditions de distribution locale (nature et pression du gaz) et le réglage de l'appareil sont compatibles.
- Les conditions de réglage de cet appareil sont indiquées sur l'étiquette.
- Ce dispositif n'est pas relié à un dispositif d'évacuation des produits de combustion. Il doit être installé et raccordé conformément à la réglementation en vigueur en matière d'installation. Une attention particulière doit être accordée aux exigences pertinentes en matière de ventilation.

**ATTENTION !**

- En cas de bris du couvercle en verre de sécurité :
 - Arrêtez immédiatement tous les brûleurs et tout élément chauffant électrique et isolez l'appareil de l'alimentation électrique.
 - Ne touchez pas la surface de l'appareil.
 - N'utilisez pas l'appareil.

2.2 Sécurité lors du fonctionnement au gaz

**AVERTISSEMENT !**

- Tenez les substances inflammables à l'écart des appareils de chauffage et de cuisson, ainsi que des autres sources de lumière et de chaleur.

• Risque d'étouffement !

Avant d'allumer l'appareil, assurez-vous que la zone est suffisamment ventilée. Pendant le fonctionnement, l'espace d'installation doit être pourvu d'évents d'une section d'au moins 150 cm². Ces événements peuvent être fermés, mais doivent être maintenus ouverts lorsque l'appareil fonctionne (voir le panneau situé au-dessus de l'appareil).

- Faites fonctionner l'appareil **uniquement** avec une pression correspondant à celle spécifiée sur la plaque signalétique. Utilisez uniquement des régulateurs de pression à réglage fixe correspondant aux prescriptions nationales.
- Vérifiez que les données inscrites sur la bouteille de propane ou de butane correspondent aux données inscrites sur la plaque signalétique.
- Si vous sentez une odeur de gaz :
 - Ouvrez toutes les fenêtres et quittez la pièce.
 - N'actionnez aucun dispositif ou interrupteur électrique et évitez d'utiliser des flammes nues qui peuvent enflammer le gaz.
 - Fermez le robinet de la bouteille de gaz et laissez-le fermé jusqu'à élimination de l'erreur.
 - N'essayez jamais de trouver une fuite de gaz avec une flamme ouverte.
- Pour les pays qui ne sont pas mentionnés au chapitre « Caractéristiques techniques », page 49 (symbole du pays), se référer aux réglementations nationales. Le cas échéant, le dispositif doit être modifié conformément à ces réglementations nationales.

2.3 Consignes de sécurité concernant le fonctionnement de l'appareil**AVERTISSEMENT !**

- Utilisez l'allumeur intégré (si disponible), de longues allumettes ou un briquet approprié. Le processus d'allumage complet doit être visible d'en haut et ne doit pas être caché par des pots placés sur le poêle. Retirez rapidement votre main dès que le brûleur est allumé.
- Portez des vêtements appropriés lorsque vous utilisez l'appareil. Ne portez pas de vêtements amples qui pourraient prendre feu.
- Ne vous servez pas de l'appareil pour réchauffer la pièce.
- Ne faites jamais fonctionner l'appareil
 - dans les stations-services
 - sur les traversiers
 - pendant le transport du camping-car ou de la caravane au moyen d'un véhicule de transport ou de remorquage
- Ne pulvérisez pas d'aérosols à proximité de cet appareil lorsqu'il fonctionne.

**ATTENTION !**

- Laissez l'appareil refroidir à la température ambiante avant de le toucher à mains nues.

- Veillez à ce que la zone entourant l'appareil soit exempte de graisse, de substances alcoolisées, de plastiques et de chiffons inflammables (par exemple, rideaux, serviettes, ustensiles de cuisine).
- N'employez que des casseroles et poêles à fond plat et dont le diamètre ne dépasse pas la grille de l'appareil. Les casseroles et les poêles doivent être suffisamment grandes pour couvrir la flamme. Si les flammes ne sont pas couvertes, les vêtements pourraient prendre feu.
- Lors de la cuisson, assurez-vous que les casseroles et les poêles sont bien posées.
- Ne laissez jamais les poignées des casseroles dépasser du bord de l'appareil. Tourner les manches des casseroles vers l'intérieur, mais sans dépasser au-dessus des autres brûleurs. Cela permettra de réduire au minimum le risque de déversement, d'inflammation de matières inflammables et/ou de brûlures graves.
- Faites attention lorsque vous chauffez de la graisse ou de l'huile. La graisse et l'huile prennent feu lorsqu'elles sont exposées à une chaleur intense.
- N'utilisez que des supports de casseroles secs pour éviter la formation de vapeur. N'utilisez pas de serviettes ou d'objets similaires à la place des supports de casseroles, car ceux-ci peuvent prendre feu.
- N'utilisez l'appareil que lorsque vous ou une autre personne peut s'en occuper. Les casseroles qui débordent peuvent provoquer de la fumée et des incendies.
- Éteignez l'appareil avant de retirer la casserole ou la poêle.
- **Risque de rupture !**
Le cas échéant, fermez le couvercle en verre avant de commencer un voyage. Ouvrez le couvercle en verre avant d'allumer le brûleur.
- Les couvercles en verre risquent de se briser lorsqu'ils sont chauffés. Éteignez tous les brûleurs avant de fermer le couvercle.

3 Contenu de la livraison

- Plaque de cuisson (P180xx, P190x3, CE99-DF, CE99-ZF, KSK2007R)
Combinaison (MO71x3, MO9x22)
- Vis de fixation (selon le modèle)
- Siphon et joint en caoutchouc (selon le modèle)
- Instructions de montage et de service

4 Usage conforme

Les plaques de cuisson à gaz liquéfié des séries de modèles suivantes sont destinées à être installées dans une cuisine ou un plan de travail de caravane et de camping-car. Elles ne sont **pas** adaptées à l'utilisation en bateau ou en mer.

Les séries de modèles couvertes par ce manuel sont les suivantes :

- P180x2
- P180x3 (HBG3440)
- P190x3
- MO71x3
- MO9x22

- CE99-DF (HBG3445)
- CE99-ZF (HBG2335)
- KSK2007R

Les appareils doivent être utilisés uniquement pour cuire des aliments. L'appareil ne doit **pas** être utilisé pour réchauffer la pièce.

Ce dispositif doit être installé conformément aux réglementations en vigueur et utilisé uniquement dans un espace bien ventilé. Lisez les instructions avant d'installer ou d'utiliser cet appareil.

Ce produit convient uniquement à l'usage et à l'application prévus, conformément au présent manuel d'instructions.

Ce manuel fournit les informations nécessaires à l'installation et/ou à l'utilisation correcte du produit. Une installation, une utilisation ou un entretien inappropriés entraînera des performances insatisfaisantes et une éventuelle défaillance.

Le fabricant décline toute responsabilité en cas de blessure ou de dommage résultant :

- d'un montage ou d'un raccordement incorrect, y compris d'une surtension
- d'un entretien inadapté ou de l'utilisation de pièces de rechange autres que les pièces de rechange d'origine fournies par le fabricant
- de modifications apportées au produit sans autorisation explicite du fabricant
- d'usages différents de ceux décrits dans ce manuel.

Dometic se réserve le droit de modifier l'apparence et les spécifications produit.

5 Description technique

5.1 Fonction

L'appareil est équipé d'une surveillance de la flamme automatique qui interrompt automatiquement l'arrivée de gaz au bout de 20 secondes environ si la flamme s'éteint.

5.2 Spécifications des différents modèles

Les appareils sont disponibles en différentes versions :

- **CE99-ZF** : Plaque de cuisson avec deux brûleurs et couvercle en verre de sécurité
- **PI80xx** : Plaque de cuisson avec deux à trois brûleurs et couvercle en verre de sécurité
- **CE99-DF** : Plaque de cuisson avec trois brûleurs et couvercle en verre de sécurité
- **KSK2007R** : Plaque de cuisson avec trois brûleurs et couvercle en verre de sécurité
- **PI90x3** : Plaque de cuisson avec trois brûleurs et couvercle en verre de sécurité
- **MO71x3** : Combinaison avec trois brûleurs, couvercle en verre de sécurité et un évier
- **MO9x22** : Combinaison avec deux brûleurs, couvercle en verre de sécurité et un évier

Le couvercle en verre de sécurité peut être utilisé comme surface de travail lorsqu'il est fermé.

5.3 Panneau de commande

Voir fig. **1**, page 3

6 Installation de l'appareil



AVERTISSEMENT !

Le montage et l'installation de l'appareil ne doivent être effectués que par des spécialistes. Un montage et une installation incorrects peuvent entraîner de graves dangers en raison de la fuite de gaz.

6.1 Sélection de l'emplacement de montage

Pour la sélection de l'emplacement de montage, tenez compte des instructions suivantes :

- Tenez compte du volume d'air nécessaire à la combustion (chapitre « Caractéristiques techniques », page 49).
- Pendant le fonctionnement, le local d'installation doit être pourvu d'évents d'une section d'au moins 150 cm².
- Veillez à ce que les distances minimales (fig. 2, page 4) soient respectées.
- Assurez-vous qu'il n'y a pas de courant d'air sur le lieu d'installation.

6.2 Installation de l'appareil

1. Créez une découpe selon le plan d'installation :

- PI80x2 : fig. 3, page 4
- PI80x3 : fig. 4, page 5
- PI90x3 : fig. 5, page 5
- MO71x3 : fig. 6, page 6
- MO9222 : fig. 7, page 7
- MO9722 : fig. 8, page 8
- CE-99-ZF : fig. 9, page 9
- CE99-DF : fig. 10, page 9
- KSK2007R : fig. 11, page 10

2. Fixez l'appareil sur le plan de travail à l'aide des vis (fig. 12, page 10 – fig. 14, page 12).

6.3 Raccordement au gaz de l'appareil



AVERTISSEMENT ! Risque de blessures !

N'utilisez que des bouteilles de gaz propane ou butane munies d'un détendeur certifié et d'une tête appropriée. Vérifiez que les données inscrites sur la bouteille de propane ou de butane correspondent aux données inscrites sur la plaque signalétique.

Vous devez utiliser une conduite de gaz rigide pour le raccordement.

Veillez à respecter les consignes suivantes lors du raccordement :

- Respectez les exigences nationales.
- Utilisez uniquement des tuyaux en acier Ø8 x 1 mm (acier soudé, sans soudure ou acier inoxydable)
- Fixez la conduite de gaz à la paroi latérale ou arrière des parties de meubles environnantes de manière à ce qu'aucune charge ne soit appliquée aux actionneurs.
- L'ensemble de la conduite de gaz doit être exempt de toute contrainte.

1. Raccordez les conduites comme indiqué (fig. 15, page 13).

2. Posez au-dessus de l'appareil un panneau sur lequel est inscrit le texte suivant :

« AVERTISSEMENT !

Pendant la cuisson, une ventilation supplémentaire doit être assurée, par exemple en ouvrant des fenêtres à proximité de l'appareil.

L'appareil ne doit pas être utilisé pour réchauffer la pièce. »

3. Ouvrez l'alimentation en gaz.



AVERTISSEMENT ! Risque de blessures !

Ne vérifiez jamais l'étanchéité avec une flamme est nue ou à proximité de sources d'étincelles.

4. Vérifiez l'étanchéité de tous les branchements à l'aide d'un spray détecteur de fuites. L'étanchéité est assurée lorsqu'il n'y a pas de formation de bulles.

6.4 Raccordement électrique de l'appareil (modèles avec allumage électronique uniquement)

1. Raccordez l'appareil comme indiqué (fig. 16, page 13).
2. Ajoutez un fusible de 1 A dans la ligne positive près de la batterie.

7 Utilisation de l'appareil



ATTENTION !

Ne fermez pas le couvercle lorsque le brûleur est allumé.

7.1 Allumage d'un brûleur



AVERTISSEMENT ! Risque de blessures !

Le processus d'allumage complet doit être visible d'en haut et ne doit pas être caché par des pots placés sur le poêle.



AVIS !

La flamme ne doit pas dépasser le bord de la casserole. Centrez la casserole au-dessus du brûleur pour assurer la stabilité sur la grille de la casserole (voir page 3).

1. Choisissez une casserole en fonction du tableau suivant :

Brûleur (fig. 17, page 14 – fig. 18, page 15)	Diamètre de la casserole	
A-B	9-15 cm	
C	10-18 cm	
D	16-22 cm	

Modèle KSK2007R uniquement : Les tailles de casserole maximum admissibles sont de 20 cm pour le brûleur gauche, de 18 cm pour le brûleur droit et de 25 cm pour le brûleur central. Les icônes de tailles de casserole de gauche à droite sont S, L, S.

- Allumez un brûleur comme indiqué (fig. 19, page 16).

7.2 Mise hors service de l'appareil

- Éteignez l'appareil comme indiqué (fig. 20, page 17).

7.3 Remplacement de la bouteille de gaz



AVERTISSEMENT ! Risque de blessures !

Ne remplacez la bouteille de gaz que lorsque la ventilation est bonne. Assurez-vous qu'il n'y a pas de source d'inflammation à proximité.

Ne changez la bouteille de gaz que lorsque l'appareil n'est pas utilisé et que l'alimentation en gaz de l'appareil est coupée.

- Éteignez l'appareil en tournant le bouton sur le réglage zéro.
- Fermez le robinet de la bouteille de gaz.
- Remplacez la bouteille de gaz en suivant les instructions du fabricant du raccord de gaz.

8 Nettoyage de l'appareil



ATTENTION ! Surface chaude !

La surface peut encore être chaude. Tenir les enfants à l'écart.

Laissez l'appareil refroidir à la température ambiante avant de le toucher à mains nues.



AVIS !

N'utilisez aucun objet coupant ou dur pour le nettoyage de l'appareil. Cela risquerait de l'endommager.

N'utilisez que des produits de nettoyage commerciaux standard.

N'utilisez pas de nettoyeur vapeur pour nettoyer l'appareil.

- Nettoyez l'appareil comme indiqué (fig. 21, page 17).

9 Entretien de l'appareil

9.1 Contrôle de sécurité annuel

- Pour des raisons de sécurité, faites vérifier chaque année le bon fonctionnement de l'appareil par un expert. Tout défaut doit être réparé.

9.2 Remplacement des buses



AVERTISSEMENT ! Risque de blessures !

Seul un personnel qualifié est habilité à remplacer les buses. Un montage et une installation incorrects peuvent entraîner de graves dangers en raison de la fuite de gaz.

- Remplacez les buses comme représenté :
 - Démontage : fig. 22, page 18
 - Montage : fig. 23, page 19

10 Garantie

La période de garantie légale s'applique. Si le produit est défectueux, contactez votre revendeur ou la filiale locale du fabricant (voir dometic.com/dealer).

Pour toutes réparations ou autres prestations de garantie, veuillez joindre au produit les documents suivants :

- une copie de la facture avec la date d'achat
- un motif de réclamation ou une description du dysfonctionnement

Notez que toute réparation effectuée par une personne non agréée peut présenter un risque de sécurité et annuler la garantie.

11 Mise au rebut





- Dans la mesure du possible, jetez les emballages dans les conteneurs de déchets recyclables prévus à cet effet.
- Pour mettre le produit au rebut, contactez le centre de recyclage le plus proche ou votre revendeur spécialisé afin de vous informer sur les dispositions relatives au retraitement des déchets.
- Le produit peut être mis au rebut gratuitement.

12 Caractéristiques techniques

	Plaque de cuisson
Catégorie de gaz :	Catégorie I ₃ B/P(30)
Pression de raccordement :	AT, DE, BG, CY, DK, EE, FI, GR, HU, IS, LT, LV, MT, NL, NO, RO, SE, SI, SK, AL, HR, MK, TR : Propane 30 mbar (G31) Butane 30 mbar (G30)
Catégorie de gaz :	Catégorie I ₃₊ , propane/butane
Pression de raccordement :	BE, CH, CY, CZ, ES, FR, GB, GR, IE, IT, LT, PL, PT, SI, SK, AL, MK, TR : Propane 37 mbar (G31) Butane 28–30 mbar (G30)
Tension de raccordement (modèles avec allumage électronique uniquement) :	12 V $\overline{=}$ (fusible de 1 A)
Contrôle/certification :	CE

Voir fig. 17, page 14 – fig. 18, page 15:



Modèle	Brûleur A 				Brûleur B 			
	*	**	***	****	*	**	***	****
PI80X2	0,53	1,1	80	79	-	-	-	-
PI80X3	0,53	1,1	80	79	-	-	-	-
PI90X3	0,53	1,1	80	79	-	-	-	-
MO9722L, MO9722R	0,53	1,1	80	79	-	-	-	-
MO71X3	0,53	1,1	80	79	-	-	-	-
CE99-ZF	0,53	1,1	80	79	-	-	-	-
CE99-DF	0,53	1,1	80	79	-	-	-	-
KSK2007R MO9222L, MO9222R	-	-	-	-	0,50	1,0	73	71

* Injecteur mm

** Puissance kW

*** Consommation de gaz (G30) g/h

**** Consommation de gaz (G31) g/h

Modèle	 Brûleur C				 Brûleur D			
	*	**	***	****	*	**	***	****
PI80X2	-	-	-	-	0,69	1,8	131	129
PI80X3	0,65	1,6	116	114	-	-	-	-
PI90X3	-	-	-	-	0,69	1,8	131	129
MO9722L, MO9722R	-	-	-	-	0,69	1,8	131	129
MO9222L, MO9222R	0,65	1,6	116	114	-	-	-	-
MO71X3	-	-	-	-	0,69	1,8	131	129
CE99-ZF	0,65	1,6	116	114	-	-	-	-
CE99-DF	0,65	1,6	116	114	-	-	-	-
KSK2007R	0,65	1,6	116	114	-	-	-	-

*	Injecteur	mm
**	Puissance	kW
***	Consommation de gaz (G30)	g/h
****	Consommation de gaz (G31)	g/h

Lea atentamente estas instrucciones y siga las indicaciones, directrices y advertencias incluidas en este manual para asegurarse de que instala, usa y mantiene correctamente el producto en todo momento. Estas instrucciones DEBEN permanecer con este producto.

Al usar el producto, usted confirma que ha leído cuidadosamente todas las instrucciones, directrices y advertencias, y que entiende y acepta cumplir los términos y condiciones aquí establecidos. Usted se compromete a usar este producto solo para el propósito y la aplicación previstos y de acuerdo con las instrucciones, directrices y advertencias establecidas en este manual del producto, así como de acuerdo con todas las leyes y reglamentos aplicables. La no lectura e incumplimiento de las instrucciones y advertencias aquí expuestas puede causarles lesiones a usted o a terceros, daños en el producto o daños en otras propiedades cercanas. Este manual del producto, incluyendo las instrucciones, directrices y advertencias, y la documentación relacionada, pueden estar sujetos a cambios y actualizaciones. Para obtener información actualizada sobre el producto, visite la página documents.dometic.com.

Índice

1	Explicación de los símbolos	52
2	Indicaciones generales de seguridad	53
3	Volumen de entrega	55
4	Uso adecuado	55
5	Descripción técnica	56
6	Instalación del aparato	56
7	Utilización del aparato	58
8	Limpieza del aparato	59
9	Mantenimiento del aparato	59
10	Garantía	59
11	Gestión de residuos	60
12	Datos técnicos	60

1 Explicación de los símbolos



¡ADVERTENCIA!

Indicación de seguridad: Indica una situación peligrosa que, de no evitarse, puede ocasionar la muerte o lesiones graves.



¡ATENCIÓN!

Indicación de seguridad: Indica una situación peligrosa que, de no evitarse, puede ocasionar lesiones moderadas o leves.

**¡AVISO!**

Indica una situación peligrosa que, de no evitarse, puede provocar daños materiales.

2 Indicaciones generales de seguridad

2.1 Seguridad general

**¡ADVERTENCIA!**

- Solo personal cualificado podrá realizar reparaciones en el aparato. Las reparaciones inadecuadas pueden ocasionar un riesgo considerable o daños al dispositivo.
- No modifique este aparato.
- Tenga en cuenta la categoría del gas y el gas permitido que se indica en capítulo "Datos técnicos" en la página 60. **No** utilice ningún otro combustible.
- Tenga siempre un extintor de incendios adecuado en las inmediaciones. Garantice que un especialista compruebe el extintor a intervalos regulares.
- No utilice ni almacene sustancias inflamables en el cajón del aparato ni cerca de éste.
- Antes de la instalación, asegúrese de que las condiciones locales de distribución (características y presión del gas) y el ajuste del aparato sean compatibles.
- Las condiciones de ajuste de este aparato están indicadas en la etiqueta.
- Este aparato no está conectado a ningún dispositivo de evacuación de productos de combustión. Debe instalarse y conectarse de acuerdo con las normas de instalación vigentes. Preste especial atención a los requisitos pertinentes en materia de ventilación.

**¡ATENCIÓN!**

- En caso de rotura de la cubierta del vidrio de seguridad:
 - Apague inmediatamente todos los quemadores y cualquier elemento calefactor eléctrico y aisle el dispositivo de la fuente de alimentación.
 - No toque la superficie del aparato.
 - No utilice el aparato.

2.2 Medidas de seguridad en funcionamiento con gas

**¡ADVERTENCIA!**

- Mantenga las sustancias inflamables alejadas de calefactores y hornillos de cocina, así como de otras fuentes de luz y de calor.
- **¡Riesgo de asfixia!**
Antes de encender el aparato, asegúrese de que la zona esté suficientemente ventilada. Durante el funcionamiento, debe haber aberturas de ventilación con una sección transversal de al menos 150 cm² en el lugar de instalación. Estas aberturas pueden cerrarse, pero deben permanecer abiertas mientras el aparato esté en funcionamiento (véase el cartel situado encima del aparato).
- Utilice el aparato **únicamente** a la presión indicada en la placa de características. Utilice solo presostatos con un ajuste fijo que cumplan las normativas nacionales.

- Compare la indicación de presión en la placa de características con la indicación de presión de la bombona de gas butano o propano.
- Si nota olor a gas:
 - Abra todas las ventanas y salga del habitáculo.
 - No utilice ningún aparato eléctrico ni interruptores y evite el uso de llamas vivas que puedan inflamar el gas.
 - Cierre la válvula de la bombona de gas y déjela cerrada hasta que se subsane la avería.
 - Nunca intente localizar una fuga de gas con una llama viva.
- En el caso de los países que no se mencionan en capítulo “Datos técnicos” en la página 60 (símbolo del país), véase la normativa nacional correspondiente. Si es necesario, el aparato deberá ser modificado de acuerdo con dicha normativa nacional.

2.3 Manejo seguro del aparato



¡ADVERTENCIA!

- Utilice el encendedor integrado (si lo hay) o fósforos largos o un mechero adecuado. El proceso completo de encendido tiene que ser visible desde arriba y no puede estar tapado por cazuelas. Retire la mano rápidamente en cuanto se haya encendido el quemador.
- Lleve ropa adecuada cuando maneje el aparato. No lleve ropa amplia que pueda prenderse con facilidad.
- No utilice el aparato para calentar el recinto.
- No utilice nunca el aparato
 - en gasolineras
 - en transbordadores
 - mientras transporta la caravana o la autocaravana con un vehículo tractor o una grúa
- No rocíe aerosoles en las inmediaciones de este aparato mientras esté en funcionamiento.



¡ATENCIÓN!

- Deje que el aparato se enfríe a temperatura ambiente antes de tocarlo directamente con la mano.
- Mantenga el área que rodea al dispositivo exento de grasa, sustancias que contengan alcohol, plásticos y tejidos inflamables (por ejemplo, cortinas, toallas, utensilios de cocina).
- Utilice únicamente cazuelas y sartenes con una base lisa y un diámetro que no supere al de la parrilla del aparato. Las cazuelas y sartenes deben ser lo suficientemente grandes para cubrir la llama. Si las llamas no están cubiertas, las prendas de vestir pueden prender fuego.
- Cuando cocine, asegúrese de que las sartenes y cazuelas estén estables.

- No deje nunca que las asas de las cazuelas sobresalgan más allá del borde del aparato. Gire las asas de las cazuelas hacia dentro, sin que queden por encima de los quemadores. Esto minimizará el riesgo de derrame, ignición de materiales inflamables o quemaduras graves.
- Tenga cuidado al calentar grasa o aceite. La grasa y el aceite prenden fuego cuando se exponen a un calor intenso.
- Utilice únicamente manoplas secas para agarrar las cazuelas y evitar la formación de vapor. No utilice toallas ni artículos similares en lugar de manoplas para cazuelas, ya que pueden prender fuego.
- Utilice únicamente el aparato si usted u otra persona puede vigilarlo. Las cazuelas cuyo contenido rebosa al hervir pueden causar humo e incendios.
- Apague el dispositivo antes de retirar la cazuela o sartén.
- **Peligro de hundimiento.**
Si la hay, cierre la cubierta de vidrio antes de comenzar el viaje. Abra la cubierta de vidrio antes de encender el quemador.
- Las tapas de vidrio pueden romperse al calentarse. Apague todos los quemadores antes de cerrar la tapa.

3 Volumen de entrega

- Placa de cocina (PI80xx, PI90x3, CE99-DF, CE99-ZF, KSK2007R)
Combinación (MO71x3, MO9x22)
- Tornillos de fijación (según el modelo)
- Sifón y junta de goma (según el modelo)
- Instrucciones de montaje y uso

4 Uso adecuado

Las placas de cocina de gas licuado de la siguiente serie de modelos están concebidas para ser instaladas en una cocina o encimera de caravanas y autocaravanas. **No** son aptos para el uso en embarcaciones ni uso marino.

Las series de modelos que abarca este manual son:

- PI80x2
- PI80x3 (HBG3440)
- PI90x3
- MO71x3
- MO9x22
- CE99-DF (HBG3445)
- CE99-ZF (HBG2335)
- KSK2007R

Solo está permitido usar estos aparatos para cocinar. Este aparato **no** puede utilizarse como fuente de calefacción.

Este dispositivo debe instalarse de acuerdo con la normativa vigente y solo se utilizará en espacios bien ventilados. Lea las instrucciones antes de instalar o utilizar este aparato.

Este producto solo es apto para el uso previsto y la aplicación de acuerdo con estas instrucciones.

Este manual proporciona la información necesaria para la correcta instalación y/o funcionamiento del producto. Una instalación deficiente y/o un uso y mantenimiento inadecuados conllevan un rendimiento insatisfactorio y posibles fallos.

El fabricante no se hace responsable de ninguna lesión o daño en el producto ocasionados por:

- Un montaje o conexión incorrectos, incluido un exceso de tensión
- Un mantenimiento incorrecto o el uso de piezas de repuesto distintas de las originales proporcionadas por el fabricante
- Modificaciones realizadas en el producto sin el expreso consentimiento del fabricante
- Uso con una finalidad distinta de la descrita en las instrucciones

Dometic se reserva el derecho de cambiar la apariencia y las especificaciones del producto.

5 Descripción técnica

5.1 Función

El aparato está provisto de un dispositivo automático de control de llama que interrumpe automáticamente la alimentación de gas pasados aprox. 20 segundos desde que se apaga la llama.

5.2 Especificaciones para los diferentes modelos

Los dispositivos están disponibles en diferentes versiones:

- **CE99-ZF:** Placa de cocina con dos quemadores y cubierta de vidrio de seguridad
- **PI80xx:** Placa de cocina con dos o tres quemadores y cubierta de vidrio de seguridad
- **CE99-DF:** Placa de cocina con tres quemadores y cubierta de vidrio de seguridad
- **KSK2007R:** Placa de cocina con tres quemadores y cubierta de vidrio de seguridad
- **PI90x3:** Placa de cocina con tres quemadores y cubierta de vidrio de seguridad
- **MO71x3:** Combinación con tres quemadores, cubierta de vidrio de seguridad y un fregadero
- **MO9x22:** Combinación con dos quemadores, cubierta de vidrio de seguridad y un fregadero

La cubierta de vidrio de seguridad puede utilizarse como superficie de trabajo cuando está cerrada.

5.3 Panel de control

Véase fig. **1**, página 3

6 Instalación del aparato



¡ADVERTENCIA!

El montaje e instalación del aparato solo debe ser realizado por especialistas. Un montaje o instalación incorrectos pueden suponer un grave peligro por fuga de gas.

6.1 Elección del lugar de montaje

Siga las siguientes instrucciones para elegir el lugar de montaje:

- Tenga en cuenta el volumen de aire necesario para la combustión (capítulo "Datos técnicos" en la página 60).
- Durante el funcionamiento, debe haber aberturas de ventilación con una sección transversal de al menos 150 cm² en el recinto de instalación.
- Asegúrese de que se respeten las distancias mínimas (fig. **2**, página 4).
- Asegúrese de que no haya corrientes en el lugar de instalación.

6.2 Instalación del aparato

1. Prepare una abertura de acuerdo con el dibujo de la instalación:
 - PI80x2: fig. **3**, página 4
 - PI80x3: fig. **4**, página 5
 - PI90x3: fig. **5**, página 5
 - MO71x3: fig. **6**, página 6
 - MO9222: fig. **7**, página 7
 - MO9722: fig. **8**, página 8
 - CE-99-ZF: fig. **9**, página 9
 - CE99-DF: fig. **10**, página 9
 - KSK2007R: fig. **11**, página 10
2. Fije el aparato a la encimera con los tornillos (fig. **12**, página 10 - fig. **14**, página 12).

6.3 Conectar el aparato a la alimentación de gas



¡ADVERTENCIA! ¡Peligro de sufrir lesiones!

Utilice solo cilindros de gas butano o propano equipados con una válvula autorizada de reducción de presión y un cabezal adecuado. Compare la indicación de presión en la placa de características con la indicación de presión de la bombona de gas butano o propano.

Debe utilizar una conducción de gas rígida para la conexión.

Tenga en cuenta las siguientes instrucciones para la conexión:

- Respete los requisitos nacionales.
 - Utilice solo tubos de acero de Ø8 x 1 mm (soldado, acero sin costura o acero inoxidable)
 - Fije la conducción de gas a la pared lateral o trasera de los elementos de mobiliario circundantes, de modo que no se transfiera ninguna carga a los elementos de control.
 - La conducción de gas no debe estar tensada.
1. Conecte las tuberías tal y como se indica (fig. **15**, página 13).
 2. Coloque sobre el aparato una señal de aviso con el siguiente texto:
 “¡ADVERTENCIA!
 Al cocinar debe procurarse una ventilación adicional, por ejemplo, abriendo las ventanas cercanas al aparato.
 Este aparato no debe utilizarse como fuente de calefacción”.
 3. Abra la alimentación de gas.



¡ADVERTENCIA! ¡Peligro de sufrir lesiones!

Nunca compruebe la estanqueidad con una llama abierta o cerca de fuentes de ignición.

4. Con un spray detector de fugas compruebe si hay fugas.
 Si no aparecen burbujas, no hay fugas.

6.4 Conexión del aparato a la alimentación de corriente (solo modelos con encendido electrónico)

1. Conecte el aparato tal y como se muestra (fig. **16**, página 13).
2. Integre un fusible de 1' en la línea positiva cerca de la batería.

7 Utilización del aparato



¡ATENCIÓN!

No cierre la tapa si el quemador está encendido.

7.1 Encender un quemador



¡ADVERTENCIA! ¡Peligro de sufrir lesiones!

El proceso completo de encendido tiene que ser visible desde arriba y no puede estar tapado por cazuelas.



¡AVISO!

La llama no debe sobresalir del borde de la cazuela. Centre la cazuela sobre el quemador de forma que quede estable sobre la rejilla (véase página 3).

1. Elija una cazuela de acuerdo con la siguiente tabla:

Quemador (fig. 17, página 14 – fig. 18, página 15)	Diámetro de la cazuela	
A – B	9–15 cm	
C	10–18 cm	
D	16–22 cm	

Solo KSK2007R: Los tamaños de cazuela permitidos son: 20 cm para el quemador izquierdo, 18 cm para el derecho y 25 cm para el central. Los símbolos de tamaño de cazuela son, de izquierda a derecha: S, L, S.

2. Encienda un quemador tal y como se muestra (fig. 19, página 16).

7.2 Apagar el aparato

- Apague el dispositivo tal y como se muestra (fig. 20, página 17).

7.3 Cambiar el cilindro de gas



¡ADVERTENCIA! ¡Peligro de sufrir lesiones!

Cambie el cilindro de gas únicamente cuando haya buena ventilación.

Asegúrese de que no haya ninguna fuente de ignición cerca.

Cambie el cilindro de gas solo cuando el aparato no esté en uso y la alimentación de gas al aparato esté apagada.

1. Apague el aparato girando el botón de control a la posición cero.
2. Cierre la válvula de la bombona de gas.
3. Sustituya el cilindro de gas conforme a las instrucciones dadas por el fabricante del racor de gas.

8 Limpieza del aparato



¡ATENCIÓN! ¡Superficie caliente!

La superficie todavía puede estar caliente. Mantenga alejados a los niños.

Deje que el aparato se enfríe a temperatura ambiente antes de tocarlo directamente con la mano.



¡AVISO!

No utilice ningún instrumento afilado o duro para la limpieza, ya que podría dañar el aparato.

Utilice únicamente productos de limpieza estándar habituales en el comercio.

No utilice limpiadores a vapor para limpiar el aparato.

- Limpie el aparato tal y como se muestra (fig. 21, página 17).

9 Mantenimiento del aparato

9.1 Revisión anual de seguridad

- Por razones de seguridad, haga que un experto revise una vez al año el aparato para comprobar su correcto funcionamiento. Elimine cualquier defecto que haya.

9.2 Sustitución de las toberas



¡ADVERTENCIA! ¡Peligro de sufrir lesiones!

Las toberas únicamente las puede cambiar personal cualificado. Un montaje o instalación incorrectos pueden suponer un grave peligro por fuga de gas.

- Sustituya las toberas tal y como se muestra:
 - Desmontaje: fig. 22, página 18
 - Montaje: fig. 23, página 19

10 Garantía

Se aplica el período de garantía estipulado por la ley. Si el producto está defectuoso, contacte con el punto de venta o con la sucursal del fabricante en su país (visite dometic.com/dealer).

Para tramitar la reparación y la garantía, incluya los siguientes documentos cuando envíe el producto:

- Una copia de la factura con fecha de compra
- El motivo de la reclamación o una descripción de la avería

Tenga en cuenta que una reparación por medios propios o no profesionales puede tener consecuencias de seguridad y suponer la anulación de la garantía.

11 Gestión de residuos





- ▶ Si es posible, deseche el material de embalaje en el contenedor de reciclaje adecuado.
- ▶ Consulte con un punto limpio o con un distribuidor especializado para obtener más información sobre cómo eliminar el producto de acuerdo con las normativas aplicables de gestión de residuos.
- ▶ El producto podrá desecharse gratuitamente.

12 Datos técnicos

		Placa de cocina
Categoría de gas:		Categoría I ₃ B/P(30)
Presión de la conexión:		AT, DE, BG, CY, DK, EE, FI, GR, HU, IS, LT, LV, MT, NL, NO, RO, SE, SI, SK, AL, HR, MK, TR: 30 mbar propano (G31) 30 mbar butano (G30)
Categoría de gas:		Categoría I ₃₊ , propano/butano
Presión de la conexión:		BE, CH, CY, CZ, ES, FR, GB, GR, IE, IT, LT, PL, PT, SI, SK, AL, MK, TR: 37 mbar propano (G31) 28–30 mbar butano (G30)
Tensión de conexión (solo modelos con encendido electrónico):		12 V $\overline{=}$ (fusible de 1 A)
Inspección/certificados:		

Véase fig. 17, página 14 – fig. 18, página 15:

Modelo	Quemador A				Quemador B			
	*	**	***	****	*	**	***	****
PI80X2	0,53	1,1	80	79	–	–	–	–
PI80X3	0,53	1,1	80	79	–	–	–	–
PI90X3	0,53	1,1	80	79	–	–	–	–
MO9722L, MO9722R	0,53	1,1	80	79	–	–	–	–



Modelo	 Queimador A				 Queimador B			
	*	**	***	****	*	**	***	****
MO71X3	0,53	1,1	80	79	-	-	-	-
CE99-ZF	0,53	1,1	80	79	-	-	-	-
CE99-DF	0,53	1,1	80	79	-	-	-	-
KSK2007R MO9222L, MO9222R	-	-	-	-	0,50	1,0	73	71

* Inyector mm

** Potencia kW

*** Consumo de gas (G30) g/h

**** Consumo de gas (G31) g/h

Modelo	 Queimador C				 Queimador D			
	*	**	***	****	*	**	***	****
PI80X2	-	-	-	-	0,69	1,8	131	129
PI80X3	0,65	1,6	116	114	-	-	-	-
PI90X3	-	-	-	-	0,69	1,8	131	129
MO9722L, MO9722R	-	-	-	-	0,69	1,8	131	129
MO9222L, MO9222R	0,65	1,6	116	114	-	-	-	-
MO71X3	-	-	-	-	0,69	1,8	131	129
CE99-ZF	0,65	1,6	116	114	-	-	-	-
CE99-DF	0,65	1,6	116	114	-	-	-	-
KSK2007R	0,65	1,6	116	114	-	-	-	-

* Inyector mm

** Potencia kW

*** Consumo de gas (G30) g/h

**** Consumo de gas (G31) g/h

Leia atentamente as presentes instruções e siga todas as instruções, orientações e avisos incluídos neste manual, de modo a garantir sempre a correta instalação, utilização e manutenção do produto. É OBRIGATÓRIO manter estas instruções junto com o produto.

Ao utilizar o produto, está a confirmar que leu atentamente todas as instruções, orientações e avisos, e que compreende e aceita cumprir os termos e condições estabelecidos no presente manual. Aceita utilizar este produto exclusivamente para o fim e a aplicação a que se destina e de acordo com as instruções, orientações e avisos estabelecidos neste manual, assim como de acordo com todas as leis e regulamentos aplicáveis. Caso não leia nem siga as instruções e os avisos aqui estabelecidos, poderá sofrer ferimentos pessoais ou causar ferimentos a terceiros e o produto ou outros materiais nas proximidades poderão ficar danificados. Este manual do produto, incluindo as instruções, orientações e avisos, bem como a documentação relacionada, podem estar sujeitos a alterações e atualizações. Para consultar as informações atualizadas do produto, visite documents.dometic.com.

Índice

1	Explicação dos símbolos	62
2	Indicações de segurança gerais	63
3	Material fornecido	65
4	Utilização adequada	65
5	Descrição técnica	66
6	Instalar o aparelho	66
7	Utilizar o aparelho	68
8	Limpar o aparelho	69
9	Conservar o aparelho	69
10	Garantia	69
11	Eliminação	70
12	Dados técnicos	70

1 Explicação dos símbolos



AVISO!

Indicação de segurança: Indica uma situação perigosa que, se não for evitada, pode causar a morte ou ferimentos graves.



PRECAUÇÃO!

Indicação de segurança: Indica uma situação perigosa que, se não for evitada, pode causar ferimentos ligeiros ou moderados.

**NOTA!**

Indica uma situação que, se não for evitada, pode causar danos materiais.

2 Indicações de segurança gerais

2.1 Princípios básicos de segurança

**AVISO!**

- As reparações neste aparelho devem ser realizadas exclusivamente por técnicos qualificados. Reparções inadequadas podem resultar em perigos consideráveis ou em danos no aparelho.
- Não efetue quaisquer modificações neste aparelho.
- Tenha em atenção a categoria de gás e o tipo de gás autorizado de acordo com capítulo “Dados técnicos” na página 70. **Não** utilize outros combustíveis.
- Instale um extintor adequado nas proximidades. Certifique-se de que o extintor é verificado por um técnico competente a intervalos regulares.
- Não utilize nem armazene materiais inflamáveis na gaveta de armazenamento do aparelho nem nas proximidades do aparelho.
- Antes da instalação, assegure-se de que as condições locais de distribuição (natureza do gás e respetiva pressão) e o ajuste do aparelho são compatíveis.
- As condições de ajuste para este aparelho encontram-se indicadas na etiqueta.
- Este aparelho não está ligado a um aparelho de evacuação de produtos de combustão. Por esse motivo, é necessário instalar e ligar um aparelho destes em conformidade com as normas de instalação atuais. Deve ser dada particular atenção aos requisitos pertinentes relativos à ventilação.

**PRECAUÇÃO!**

- Em caso de rutura da tampa em vidro de segurança:
 - Desligue imediatamente todos os queimadores e todos os elementos de aquecimento elétrico e desconecte o aparelho da rede de corrente.
 - Não toque na superfície do aparelho.
 - Não utilize o aparelho.

2.2 Segurança durante o funcionamento a gás

**AVISO!**

- Mantenha as substâncias inflamáveis afastadas dos aparelhos de aquecimento e de cozedura e de outras fontes de luz e de calor.

- **Perigo de asfixia!**

Antes de ligar o aparelho, certifique-se de que o espaço está suficientemente ventilado. Durante o funcionamento, têm de existir aberturas de ventilação com uma secção transversal livre de, pelo menos, 150 cm² no local de instalação. Estas aberturas de ventilação podem ser fechadas mas têm de ser mantidas abertas enquanto o aparelho estiver em funcionamento (ver sinal montado por cima do aparelho).

- Coloque o aparelho em funcionamento **exclusivamente** com a pressão especificada na chapa de características. Utilize apenas reguladores de pressão com ajuste fixo em conformidade com as normas nacionais.
- Compare a indicação da pressão na placa de especificações com a indicação da pressão na garrafa de gás propano ou butano.
- Se se aperceber de cheiro a gás:
 - Abra todas as janelas e saia do espaço.
 - Não ligue nenhum dispositivo elétrico e evite a utilização de chamas abertas que possam inflamar o gás.
 - Feche a válvula da garrafa de gás e mantenha-a fechada até o erro ter sido eliminado.
 - Nunca tente encontrar a fuga com uma chama aberta.
- Nos países não mencionados em capítulo “Dados técnicos” na página 70 (símbolo do país), consulte as normas nacionais. Caso seja necessário, o aparelho deve ser modificado de acordo com estas normas nacionais.

2.3 Segurança durante a utilização do aparelho



AVISO!

- Use o acendedor integrado (se disponível), fósforos longos ou um isqueiro adequado. O processo de ignição completo deve ser visível de cima e não deve ser escondido por painéis pousadas no fogão.
Afasto a mão rapidamente, assim que o queimador acender.
- Use vestuário adequado durante a utilização do aparelho.
Não utilize peças de vestuário largas que possam apanhar fogo.
- Não utilize o aparelho para aquecer o espaço.
- Nunca opere o aparelho
 - em postos de abastecimento
 - em ferries
 - durante o transporte da autocaravana, caravana ou residência com um veículo de transporte ou de reboque
- Não borrifar aerossóis nas proximidades do aparelho enquanto este estiver em funcionamento.



PRECAUÇÃO!

- Deixe o aparelho arrefecer à temperatura ambiente antes de lhe tocar com as mãos.
- Mantenha a área à volta do aparelho livre de gorduras, substâncias alcoólicas, plásticos e tecidos inflamáveis (p. ex., cortinados, toalhas, utensílios de cozinha).

- Utilize apenas painéis e frigideiras com uma base plana e um diâmetro que não ultrapasse as grelhas do aparelho. As painéis e as frigideiras devem ter um tamanho que cubra a chama. Se as chamas não forem cobertas, as peças de vestuário podem pegar fogo.
- Ao cozinhar, garanta que as painéis e as frigideiras estão bem pousadas.
- Nunca deixe os cabos das painéis ficarem projetados para fora do aparelho. Vire os cabos para dentro, mas de forma que não se encontrem sobre outros queimadores. Deste modo, é evitado o risco de derramamento, da ignição de substâncias inflamáveis e/ou de queimaduras graves.
- Proceda com cuidado quando estiver a aquecer gordura e óleo. A gordura e o óleo poderão incendiar-se em caso de calor intenso.
- Utilize apenas pegas secas para evitar a formação de vapores. Não utilize toalhas ou outros itens semelhantes em vez de pegas, já que estes itens podem pegar fogo.
- Opere o aparelho apenas com supervisão sua ou de outra pessoa. As painéis demasiado cheias poderão provocar fumo e incêndios.
- Desligue o aparelho antes de remover a panela ou a frigideira.
- **Perigo de quebra!**
Se estiver disponível, feche a cobertura de vidro antes de começar a viagem. Abra a cobertura de vidro antes de acender o queimador.
- As tampas de vidro podem rachar quando aquecidas. Desligue todos os queimadores antes de fechar a tampa.

3 Material fornecido

- Placa (PI80xx, PI90x3, CE99-DF, CE99-ZF, KSK2007R)
Combinação (MO71x3, MO9x22)
- Parafusos de fixação (dependendo do modelo)
- Sifão e vedação de borracha (dependendo do modelo)
- Manual de montagem e operação

4 Utilização adequada

As placas de gás liquefeito nas séries de modelos seguintes foram concebidas para instalação numa cozinha ou banca de cozinha em caravanas e autocaravanas. Estes aparelhos **não** são adequados para utilização marítima ou em barcos.

Este manual abrange as seguintes séries de modelos:

- PI80x2
- PI80x3 (HBG3440)
- PI90x3
- MO71x3
- MO9x22
- CE99-DF (HBG3445)
- CE99-ZF (HBG2335)
- KSK2007R

Os aparelhos devem ser utilizados apenas para a confeção de alimentos. O aparelho **não** deve ser utilizado como aquecedor.

Este aparelho deverá ser instalado de acordo com as normas em vigor e deverá ser utilizado exclusivamente num espaço bem ventilado. Leia as instruções antes de instalar ou utilizar este aparelho.

Este produto destina-se exclusivamente à aplicação e aos fins pretendidos com base nestas instruções.

Este manual fornece informações necessárias para proceder a uma instalação e/ou a uma operação adequadas do produto. Uma instalação e/ou uma operação ou manutenção incorretas causarão um desempenho insatisfatório e uma possível avaria.

O fabricante não aceita qualquer responsabilidade por danos ou prejuízos no produto resultantes de:

- montagem ou ligação incorreta, incluindo sobretensões
- manutenção incorreta ou utilização de peças sobressalentes não originais fornecidas pelo fabricante
- alterações ao produto sem autorização expressa do fabricante
- utilização para outras finalidades que não as descritas no presente manual

A Dometic reserva-se o direito de alterar o design e as especificações do produto.

5 Descrição técnica

5.1 Função

O aparelho está equipado com um dispositivo de monitoramento automático da chama que interrompe a alimentação de gás de modo autónomo após aprox. 20 segundos quando a chama se extingue.

5.2 Especificações para os diferentes modelos

Os aparelhos estão disponíveis em versões diferentes:

- **CE99-ZF:** Placa com dois queimadores e cobertura de vidro de segurança
- **PI80xx:** Placa com dois a três queimadores e cobertura de vidro de segurança
- **CE99-DF:** Placa com três queimadores e cobertura de vidro de segurança
- **KSK2007R:** Placa com três queimadores e cobertura de vidro de segurança
- **PI90x3:** Placa com três queimadores e cobertura de vidro de segurança
- **MO71x3:** Combinação com três queimadores, cobertura de vidro de segurança e uma banca
- **MO9x22:** Combinação com dois queimadores, cobertura de vidro de segurança e uma banca

Quando está fechada, a cobertura de vidro de segurança pode ser usada como superfície de trabalho.

5.3 Painel de comando

Ver fig. **1**, página 3

6 Instalar o aparelho



AVISO!

Apenas técnicos competentes devem executar a montagem e a instalação do aparelho. A montagem e a instalação incorretas podem resultar em perigos graves devido a fugas de gás.

6.1 Escolher o local de instalação

Ao seleccionar o local de montagem, tenha em atenção as seguintes indicações:

- Tenha em consideração o volume de ar necessário para a combustão (capítulo “Dados técnicos” na página 70).
- Durante o funcionamento, têm de existir aberturas de ventilação com uma secção transversal livre de, pelo menos, 150 cm² no local de instalação.
- Certifique-se de que são mantidas as distâncias mínimas (fig. 2, página 4).
- Assegure-se de que não há correntes de ar no local de instalação.

6.2 Instalar o aparelho

1. Faça um recorte de acordo com o esquema de instalação:
 - P180x2: fig. 3, página 4
 - P180x3: fig. 4, página 5
 - P190x3: fig. 5, página 5
 - MO71x3: fig. 6, página 6
 - MO9222: fig. 7, página 7
 - MO9722: fig. 8, página 8
 - CE-99-ZF: fig. 9, página 9
 - CE99-DF: fig. 10, página 9
 - KSK2007R: fig. 11, página 10
2. Fixe o aparelho à banca de cozinha com os parafusos (fig. 12, página 10 – fig. 14, página 12).

6.3 Ligar o aparelho ao abastecimento de gás



AVISO! Perigo de ferimentos!

Utilize apenas garrafas de gás propano ou butano com uma válvula redutora de pressão homologada e uma cabeça adequada. Compare a indicação da pressão na placa de especificações com a indicação da pressão na garrafa de gás propano ou butano.

É obrigatório utilizar uma conduta de gás rígida para a ligação.

Durante a ligação, respeite as seguintes indicações:

- Cumpra as disposições nacionais aplicáveis.
 - Utilize apenas tubos de aço com Ø8 x 1 mm (aço soldado, sem costura ou inoxidável)
 - Fixe a conduta de gás numa parede lateral ou traseira das peças de mobiliário circundantes para que não seja aplicada nenhuma força sobre os elementos de comando.
 - Toda a conduta de gás deve estar livre de tensões.
1. Conecte os tubos tal como ilustrado (fig. 15, página 13).
 2. Fixe um sinal por cima do aparelho com o seguinte texto:
“AVISO!
Ao cozinhar, garantir ventilação adicional abrindo as janelas perto do aparelho, por exemplo.
O aparelho não deve ser utilizado como aquecedor.”
 3. Abrir o abastecimento de gás.



AVISO! Perigo de ferimentos!

Nunca verifique a estanqueidade com a chama aberta ou na proximidade de fontes de ignição.

4. Verifique a existência de fugas em todas as ligações, utilizando um spray detetor de fugas.
A estanqueidade está garantida se não se formarem bolhas.

6.4 Ligar o aparelho à fonte de alimentação (apenas modelos com ignição eletrónica)

1. Conecte o aparelho como ilustrado (fig. 16, página 13).
2. Junte um fusível 1 A no cabo do positivo perto da bateria.

7 Utilizar o aparelho

ATENÇÃO!

Não feche a tampa com o queimador aceso.



7.1 Acender um queimador



AVISO! Perigo de ferimentos!

O processo de ignição completo deve ser visível de cima e não deve ser escondido por panelas pousadas no fogão.



NOTA!

A chama não deve estender-se para lá da superfície da panela. Coloque a panela numa posição central por cima do queimador, assegurando que fica estável na grelha das panelas (ver página 3).

1. Escolha uma panela de acordo com a tabela seguinte:

Queimador (fig. 17, página 14 – fig. 18, página 15)

Diâmetro da panela

A – B

9–15 cm



C

10–18 cm



D

16–22 cm



Apenas KSK2007R: Os tamanhos máximos de panelas permitidos são de 20 cm no queimador esquerdo, 18 cm no queimador direito e 25 cm no queimador central. Da esquerda para a direita, os símbolos do tamanho das panelas são S, L, S.

2. Acenda um queimador como ilustrado (fig. 19, página 16).

7.2 Desligar no aparelho

- Desligue o aparelho como ilustrado (fig. 20, página 17).

7.3 Substituir a garrafa de gás

**AVISO! Perigo de ferimentos!**

Substitua a garrafa de gás apenas se estiver garantida uma boa ventilação. Certifique-se de que não há nenhuma fonte de ignição nas proximidades. Substitua a garrafa de gás apenas quando o aparelho não estiver a ser utilizado e o abastecimento de gás para o aparelho estiver desligado.

1. Desligue o aparelho rodando o botão para a posição zero.
2. Feche a válvula da garrafa de gás.
3. Substitua a garrafa de gás de acordo com as instruções do fabricante do equipamento a gás.

8 Limpar o aparelho

**PRECAUÇÃO! Superfície quente!**

A superfície ainda pode estar quente. Mantenha as crianças afastadas. Deixe o aparelho arrefecer à temperatura ambiente antes de lhe tocar com as mãos.

**NOTA!**

Não utilize objetos afiados ou duros para a limpeza, uma vez que podem causar danos no aparelho.

Utilize apenas agentes de limpeza comerciais convencionais.

Não use um aparelho de limpeza a vapor para limpar o aparelho.

- Limpe o aparelho como ilustrado (fig. **21**, página 17).

9 Conservar o aparelho

9.1 Inspeção anual de segurança

- Por motivos de segurança, o funcionamento correto do aparelho deve ser verificado todos os anos por um técnico competente. Devem ser reparadas todas as anomalias detetadas.

9.2 Substituir os bocais

**AVISO! Perigo de ferimentos!**

A substituição dos bocais só pode ser realizada por técnicos qualificados. A montagem e a instalação incorretas podem resultar em perigos graves devido a fugas de gás.

- Substitua os bocais como ilustrado:
- Desmontagem: fig. **22**, página 18
 - Montagem: fig. **23**, página 19

10 Garantia

Aplica-se o prazo de garantia legal. Se o produto apresentar defeitos, contacte o seu revendedor ou a filial do fabricante no seu país (ver dometic.com/dealer).

Para fins de reparação e do processamento da garantia, envie também os seguintes documentos quando devolver o produto:

- Uma cópia da fatura com a data de aquisição
- Um motivo de reclamação ou uma descrição da falha

Tenha em atenção que as reparações feitas por si ou por não profissionais podem ter consequências sobre a segurança e anular a garantia.

11 Eliminação





- ▶ Sempre que possível, coloque o material de embalagem no respetivo contentor de reciclagem.
- ▶ Informe-se junto do centro de reciclagem ou revendedor mais próximo sobre como eliminar este produto de acordo com as disposições de eliminação aplicáveis.
- ▶ O produto pode ser eliminado gratuitamente.



12 Dados técnicos

	Placa
Categoria de gás:	Categoria I ₃ B/P(30)
Pressão de ligação:	AT, DE, BG, CY, DK, EE, FI, GR, HU, IS, LT, LV, MT, NL, NO, RO, SE, SI, SK, AL, HR, MK, TR: 30 mbar propano (G31) 30 mbar butano (G30)
Categoria de gás:	Categoria I ₃₊ , propano/butano
Pressão de ligação:	BE, CH, CY, CZ, ES, FR, GB, GR, IE, IT, LT, PL, PT, SI, SK, AL, MK, TR: 37 mbar propano (G31) 28–30 mbar butano (G30)
Tensão de conexão (apenas modelos com ignição eletrónica):	12 V ⁼⁼ (fusível 1 A)
Inspeção/certificação:	

Ver fig. 17, página 14 – fig. 18, página 15:

Modelo	Queimador A 				Queimador B 			
	*	**	***	****	*	**	***	****
PI80X2	0,53	1,1	80	79	-	-	-	-
PI80X3	0,53	1,1	80	79	-	-	-	-
PI90X3	0,53	1,1	80	79	-	-	-	-
MO9722L, MO9722R	0,53	1,1	80	79	-	-	-	-
MO71X3	0,53	1,1	80	79	-	-	-	-
CE99-ZF	0,53	1,1	80	79	-	-	-	-
CE99-DF	0,53	1,1	80	79	-	-	-	-
KSK2007R MO9222L, MO9222R	-	-	-	-	0,50	1,0	73	71

- * Injetor mm
 ** Potência kW
 *** Consumo de gás (G30) g/h
 **** Consumo de gás (G31) g/h

Modelo	 Queimador C				 Queimador D			
	*	**	***	****	*	**	***	****
PI80X2	-	-	-	-	0,69	1,8	131	129
PI80X3	0,65	1,6	116	114	-	-	-	-
PI90X3	-	-	-	-	0,69	1,8	131	129
MO9722L, MO9722R	-	-	-	-	0,69	1,8	131	129
MO9222L, MO9222R	0,65	1,6	116	114	-	-	-	-
MO71X3	-	-	-	-	0,69	1,8	131	129
CE99-ZF	0,65	1,6	116	114	-	-	-	-
CE99-DF	0,65	1,6	116	114	-	-	-	-
KSK2007R	0,65	1,6	116	114	-	-	-	-

* Injetor mm

** Potência kW

*** Consumo de gás (G30) g/h

**** Consumo de gás (G31) g/h

Si prega di leggere attentamente e di seguire tutte le istruzioni, le linee guida e le avvertenze incluse in questo manuale del prodotto, al fine di garantire che il prodotto venga sempre installato, utilizzato e mantenuto nel modo corretto. Queste istruzioni DEVONO essere conservate insieme al prodotto.

Utilizzando il prodotto, l'utente conferma di aver letto attentamente tutte le istruzioni, le linee guida e le avvertenze e di aver compreso e accettato di rispettare i termini e le condizioni qui espressamente indicati. L'utente accetta di utilizzare questo prodotto solo per lo scopo e l'applicazione previsti e in conformità con le istruzioni, le linee guida e le avvertenze indicate nel presente manuale del prodotto, nonché in conformità con tutte le leggi e i regolamenti applicabili. La mancata lettura e osservanza delle istruzioni e delle avvertenze qui espressamente indicate può causare lesioni personali e a terzi, danni al prodotto o ad altre proprietà nelle vicinanze. Il presente manuale del prodotto, comprese le istruzioni, le linee guida e le avvertenze e la relativa documentazione possono essere soggetti a modifiche e aggiornamenti. Per informazioni aggiornate sul prodotto, si prega di visitare il sito documents.dometic.com.

Indice

1	Spiegazione dei simboli	73
2	Istruzioni di sicurezza generali	74
3	Dotazione	76
4	Conformità d'uso	76
5	Descrizione delle caratteristiche tecniche	77
6	Installazione del dispositivo	77
7	Impiego dell'apparecchio	79
8	Pulizia dell'apparecchio	80
9	Manutenzione dell'apparecchio	80
10	Garanzia	81
11	Smaltimento	81
12	Specifiche tecniche	81

1 Spiegazione dei simboli



AVVERTENZA!

Istruzione per la sicurezza: indica una situazione di pericolo che, se non evitata, potrebbe provocare lesioni gravi o mortali.



ATTENZIONE!

Istruzione per la sicurezza: indica una situazione di pericolo che, se non evitata, potrebbe provocare lesioni di entità lieve o moderata.

**AVVISO!**

Indica una situazione di pericolo che, se non evitata, può provocare danni alle cose.

2 Istruzioni di sicurezza generali

2.1 Sicurezza generale

**AVVERTENZA!**

- Questo apparecchio può essere riparato solamente da personale qualificato. Le riparazioni non corrette possono comportare pericoli considerevoli o provocare danni all'apparecchio.
- Non modificare questo apparecchio.
- Rispettare la categoria del gas e il gas consentito come indicato al capitolo "Specifiche tecniche" a pagina 81. **Non** utilizzare carburanti di altro tipo.
- Tenere un estintore adeguato nelle vicinanze. Assicurarsi che l'estintore venga controllato a intervalli regolari da un esperto.
- Non utilizzare o conservare materiali infiammabili nel cassetto di stoccaggio dell'apparecchio o nelle sue vicinanze.
- Prima dell'installazione, assicurarsi che le condizioni di distribuzione locale (natura del gas e pressione del gas) e la regolazione dell'apparecchio siano compatibili.
- Le condizioni di regolazione di questo apparecchio sono indicate sull'etichetta.
- Questo apparecchio non è collegato a un dispositivo di evacuazione dei prodotti della combustione. Deve essere installato e collegato in conformità alle norme di installazione vigenti. Prestare particolare attenzione ai requisiti pertinenti relativi alla ventilazione.

**ATTENZIONE!**

- In caso di rottura del coperchio in vetro di sicurezza:
 - Spegnerne immediatamente tutti i bruciatori e qualsiasi elemento riscaldante elettrico e isolare l'apparecchio dall'alimentazione.
 - Non toccare la superficie dell'apparecchio.
 - Non utilizzare l'apparecchio.

2.2 Sicurezza durante il funzionamento a gas

**AVVERTENZA!**

- Tenere le sostanze infiammabili lontano da apparecchi di riscaldamento e di cottura e da altre fonti di luce e di calore.
- **Pericolo di soffocamento!**
Prima di accendere l'apparecchio, assicurarsi che l'area sia sufficientemente ventilata. Durante il funzionamento, nello spazio di installazione devono essere presenti aperture di ventilazione con una sezione trasversale di almeno 150 cm². Queste aperture di ventilazione possono essere chiuse, ma devono essere tenute aperte quando l'apparecchio è in funzione (vedere il cartello situato sopra l'apparecchio).

- Fare funzionare l'apparecchio **esclusivamente** alla pressione indicata sulla targhetta. Utilizzare solo regolatori di pressione, a taratura fissa, conformi alle norme nazionali.
- Confrontare i dati della pressione riportati sulla targhetta con quelli indicati sulla bombola di gas propano o butano.
- In caso di odore di gas:
 - Aprire tutte le finestre e abbandonare la stanza.
 - Non azionare alcun apparecchio o interruttore elettrico ed evitare di usare fiamme libere che possono accendere il gas.
 - Chiudere la valvola della bombola del gas e lasciarla chiusa fino a quando non è stato risolto il problema.
 - Non cercare mai di individuare una fuga di gas con una fiamma aperta.
- Per i paesi che non sono menzionati al (capitolo "Specifiche tecniche" a pagina 81 (codice del paese) fare riferimento alle normative nazionali. Se necessario, l'apparecchio deve essere modificato conformemente a tali normative.

2.3 Sicurezza durante l'utilizzo dell'apparecchio



AVVERTENZA!

- Utilizzare l'accenditore integrato (se disponibile) oppure fiammiferi lunghi o un accendino adatto. Deve essere possibile controllare dall'alto l'intero processo di accensione; pentole o altri oggetti non devono coprire il campo visivo. Allontanare subito la mano non appena il bruciatore si accende.
- Indossare indumenti adeguati quando si utilizza l'apparecchio. Non indossare vestiti larghi che potrebbero prendere fuoco.
- Non utilizzare l'apparecchio per riscaldare la stanza.
- Non azionare mai l'apparecchio
 - nei distributori di benzina
 - sui traghetti
 - durante il trasporto del camper o del caravan con un veicolo di trasporto o un car-roattrezzi
- Non spruzzare aerosol in prossimità di questo apparecchio mentre è in funzione.



ATTENZIONE!

- Lasciare raffreddare l'apparecchio alla temperatura ambiente prima di toccarlo a mani nude.
- Mantenere la zona circostante l'apparecchio priva di grasso, sostanze alcoliche, plastica e tessuti infiammabili (ad esempio tende, asciugamani, utensili da cucina).
- Utilizzare solo pentole e padelle con fondo piatto e un diametro non superiore alle griglie dell'apparecchio. Le pentole e le padelle devono essere abbastanza grandi da coprire la fiamma. Se le fiamme non sono coperte, gli indumenti potrebbero prendere fuoco.
- Durante la cottura, assicurarsi che pentole e padelle siano saldamente posizionate.

- Non lasciare mai che i manici delle pentole si estendano oltre il bordo dell'apparecchio. Ruotare le maniglie delle pentole verso l'interno, ma non estenderle su altri bruciatori. In questo modo si riduce al minimo il rischio di fuoriuscite, di accensione di materiali infiammabili e/o di gravi ustioni.
- Fare attenzione quando si riscalda il grasso o l'olio. Il grasso e l'olio prendono fuoco quando sono esposti a un calore intenso.
- Utilizzare solo presine asciutte per evitare la formazione di vapore. Non utilizzare asciugamani o articoli simili al posto delle presine, in quanto possono prendere fuoco.
- Azionare l'apparecchio solo in presenza dell'utente o di un'altra persona. Le pentole in ebollizione possono causare fumo e incendi.
- Spegnerne l'apparecchio prima di rimuovere la pentola o la padella.
- **Pericolo di rottura!**
Se disponibile, chiudere il coperchio in vetro prima di iniziare un viaggio. Aprire il coperchio in vetro prima di accendere il bruciatore.
- I coperchi in vetro possono frantumarsi se riscaldati. Spegnerne tutti i bruciatori prima di chiudere il coperchio.

3 Dotazione

- Piano cottura (PI80xx, PI90x3, CE99-DF, CE99-ZF, KSK2007R)
Combinazione (MO71x3, MO9x22)
- Viti di fissaggio (a seconda del modello)
- Sifone e guarnizione in gomma (a seconda del modello)
- Istruzioni di montaggio e d'uso

4 Conformità d'uso

I piani di cottura a gas liquefatto della seguente serie di modelli sono destinati all'installazione in cucina o sul piano di lavoro di camper e caravan. **Non** sono adatti per l'uso in barca o in mare.

Le serie di modelli coperti da questo manuale sono:

- PI80x2
- PI80x3 (HBG3440)
- PI90x3
- MO71x3
- MO9x22
- CE99-DF (HBG3445)
- CE99-ZF (HBG2335)
- KSK2007R

Gli apparecchi devono essere utilizzati esclusivamente per la cottura di cibi. L'apparecchio **non** deve essere usato per riscaldare gli ambienti.

Questo apparecchio deve essere installato secondo le normative vigenti e utilizzato solo in uno spazio ben ventilato. Leggere le istruzioni prima di installare o utilizzare questo apparecchio.

Questo prodotto è adatto solo per l'uso e l'applicazione previsti in conformità con le presenti istruzioni.

Il presente manuale fornisce le informazioni necessarie per la corretta installazione e/o il funzionamento del prodotto. Un'installazione errata e/o un utilizzo o una manutenzione impropri comporteranno prestazioni insoddisfacenti e un possibile guasto.

Il produttore non si assume alcuna responsabilità per eventuali lesioni o danni al prodotto che derivino da:

- montaggio o collegamento non corretti, compresa la sovratensione
- manutenzione non corretta o uso di ricambi diversi da quelli originali forniti dal produttore
- modifiche al prodotto senza esplicita autorizzazione del produttore
- impiego per scopi diversi da quelli descritti nel presente manuale.

Dometic si riserva il diritto di modificare l'aspetto e le specifiche del prodotto.

5 Descrizione delle caratteristiche tecniche

5.1 Funzione

L'apparecchio è provvisto anche di un sistema di controllo automatico della fiamma che interrompe automaticamente l'erogazione del gas dopo circa 20 secondi se si spegne la fiamma.

5.2 Specifiche per i diversi modelli

Gli apparecchi sono disponibili in diverse versioni:

- **CE99-ZF**: piano cottura con due bruciatori e coperchio in vetro di sicurezza
 - **PI80xx**: piano cottura con due o tre bruciatori e coperchio in vetro di sicurezza
 - **CE99-DF**: piano cottura con tre bruciatori e coperchio in vetro di sicurezza
 - **KSK2007R**: piano cottura con tre bruciatori e coperchio in vetro di sicurezza
 - **PI90x3**: piano cottura con tre bruciatori e coperchio in vetro di sicurezza
 - **MO71x3**: combinazione con tre bruciatori, coperchio in vetro di sicurezza e lavello
 - **MO9x22**: combinazione con due bruciatori, coperchio in vetro di sicurezza e lavello
- Il coperchio in vetro di sicurezza può essere utilizzato come piano di lavoro quando è chiuso.

5.3 Pannello di controllo

Vedi fig. **1**, pagina 3

6 Installazione del dispositivo



AVVERTENZA!

Il montaggio e l'installazione dell'apparecchio devono essere eseguiti solo da specialisti. Un montaggio e un'installazione non corretti possono comportare gravi pericoli dovuti alla fuoriuscita di gas.

6.1 Come scegliere il luogo di montaggio

Per la scelta del luogo di montaggio fare attenzione a quanto segue.

- Considerare il volume d'aria necessario per la combustione (capitolo "Specifiche tecniche" a pagina 81).
- Durante il funzionamento, nel locale di installazione devono essere presenti aperture di ventilazione con una superficie trasversale di almeno 150 cm².
- Assicurarsi che vengano rispettate le distanze minime (fig. **2**, pagina 4).
- Assicurarsi che non vi siano correnti d'aria nel luogo scelto per l'installazione.

6.2 Installazione del dispositivo

1. Creare un'apertura secondo il disegno di installazione:
 - PI80x2: fig. **3**, pagina 4
 - PI80x3: fig. **4**, pagina 5
 - PI90x3: fig. **5**, pagina 5
 - MO71x3: fig. **6**, pagina 6
 - MO9222: fig. **7**, pagina 7
 - MO9722: fig. **8**, pagina 8
 - CE-99-ZF: fig. **9**, pagina 9
 - CE99-DF: fig. **10**, pagina 9
 - KSK2007R: fig. **11**, pagina 10
2. Fissare l'apparecchio al piano di lavoro con le viti (fig. **12**, pagina 10 – fig. **14**, pagina 12).

6.3 Collegamento dell'apparecchio all'alimentazione del gas



AVVERTENZA! Rischio di lesioni!

Utilizzare solo bombole di gas propano o butano con una valvola di riduzione della pressione certificata e una testa adatta. Confrontare i dati della pressione riportati sulla targhetta con quelli indicati sulla bombola di gas propano o butano.

Per il collegamento utilizzare una tubazione del gas rigida.

Osservare le seguenti istruzioni per l'allacciamento:

- Rispettare le normative nazionali.
 - Utilizzare solo tubi in acciaio Ø8 x 1 mm (saldato, acciaio senza saldatura o acciaio inossidabile)
 - Fissare la tubazione del gas alla parete laterale o posteriore di mobili adiacenti in modo che non vengano posizionati carichi sugli attuatori.
 - L'intera tubazione del gas deve essere priva di tensioni.
1. Collegare i tubi come raffigurato (fig. **15**, pagina 13).
 2. Applicare sull'apparecchio una targhetta segnaletica con il seguente messaggio:
 "AVVERTENZA!
 Durante la cottura è necessario provvedere a una ventilazione supplementare, ad esempio aprendo le finestre vicino all'apparecchio.
 L'apparecchio non deve essere usato per riscaldare gli ambienti."
 3. Aprire l'alimentazione del gas.



AVVERTENZA! Rischio di lesioni!

Non controllare mai la tenuta in presenza di fiamme libere o in prossimità di fonti di accensione.

4. Controllare se tutti i collegamenti sono a tenuta utilizzando uno spray rilevatore di perdite.
 La tenuta è garantita se non si formano bolle.

6.4 Allacciamento elettrico dell'apparecchio (solo modelli con accensione elettronica)

1. Collegare l'apparecchio come raffigurato (fig. **16**, pagina 13).
2. Aggiungere un fusibile da 1 A nella linea del positivo vicino alla batteria.

7 Impiego dell'apparecchio



ATTENZIONE!

Non chiudere il coperchio quando il bruciatore è acceso.

7.1 Accensione di un bruciatore



AVVERTENZA! Rischio di lesioni!

Deve essere possibile controllare dall'alto l'intero processo di accensione; pentole o altri oggetti non devono coprire il campo visivo.



AVVISO!

La fiamma non deve estendersi oltre il bordo della pentola. Centrare la pentola sul bruciatore garantendo la stabilità della pentola sulla griglia (vedi pagina 3).

1. Scegliere una pentola secondo la seguente tabella:

**Bruciatore (fig. 17, pagina 14 –
fig. 18, pagina 15)**

Diametro della pentola

A-B

9-15 cm



C

10-18 cm



D

16-22 cm



Solo KSK2007R: Le misure massime consentite per le pentole sono 20 cm per il bruciatore a sinistra, 18 cm per il bruciatore a destra, 25 cm per il bruciatore al centro. Le icone delle misure delle pentole sono S, L, S procedendo da sinistra a destra.

2. Accendere un bruciatore come raffigurato (fig. 19, pagina 16).

7.2 Spegnimento dell'apparecchio

- Spegnere l'apparecchio come raffigurato (fig. 20, pagina 17).

7.3 Sostituzione della bombola del gas

**AVVERTENZA! Rischio di lesioni!**

Sostituire la bombola del gas solo in presenza di una buona ventilazione. Assicurarsi che non ci sia una fonte di accensione nelle vicinanze.

Sostituire la bombola del gas solo quando l'apparecchio non viene utilizzato e l'alimentazione del gas all'apparecchio è spenta.

1. Spegnerne l'apparecchio ruotando la manopola sul valore zero.
2. Chiudere la valvola della bombola del gas.
3. Sostituire la bombola del gas secondo le istruzioni del produttore del raccordo del gas.

8 Pulizia dell'apparecchio

**ATTENZIONE! Superficie calda!**

La superficie può essere ancora calda. Tenere lontano i bambini.

Lasciare raffreddare l'apparecchio alla temperatura ambiente prima di toccarlo a mani nude.

**AVVISO!**

Per la pulizia non utilizzare oggetti appuntiti o ruvidi perché potrebbero provocare danni all'apparecchio.

Utilizzare solo detergenti commerciali standard.

Non utilizzare un pulitore a vapore per pulire l'apparecchio.

- Pulire l'apparecchio come raffigurato (fig. 21, pagina 17).

9 Manutenzione dell'apparecchio

9.1 Controllo annuale di sicurezza

- Per motivi di sicurezza, fare controllare ogni anno da un esperto il corretto funzionamento dell'apparecchio. Riparare gli eventuali difetti riscontrati.

9.2 Sostituzione degli ugelli

**AVVERTENZA! Rischio di lesioni!**

Gli ugelli devono essere sostituiti esclusivamente da personale qualificato. Un montaggio e un'installazione non corretti possono comportare gravi pericoli dovuti alla fuoriuscita di gas.

- Sostituire gli ugelli come raffigurato:
- Smontaggio: fig. 22, pagina 18
 - Montaggio: fig. 23, pagina 19

10 Garanzia

Vale il termine di garanzia previsto dalla legge. Se il prodotto è difettoso, contattare il rivenditore di fiducia o la filiale del fabbricante nel proprio Paese (vedi dometic.com/dealer).

Per la gestione della riparazione e della garanzia è necessario inviare la seguente documentazione insieme al prodotto:

- una copia della ricevuta con la data di acquisto,
- il motivo della richiesta o la descrizione del guasto.

Tenere presente che le riparazioni eseguite in autonomia o da personale non professionista possono avere conseguenze sulla sicurezza e invalidare la garanzia.

11 Smaltimento





- Raccogliere il materiale di imballaggio possibilmente negli appositi contenitori di riciclaggio.
- Consultare il centro locale di riciclaggio o il rivenditore specializzato per informazioni su come smaltire il prodotto secondo le norme sullo smaltimento applicabili.
- È possibile smaltire il prodotto gratuitamente.

12 Specifiche tecniche

	Piano cottura
Categoria del gas:	Categoria I ³ B/P(30)
Pressione di collegamento:	AT, DE, BG, CY, DK, EE, FI, GR, HU, IS, LT, LV, MT, NL, NO, RO, SE, SI, SK, AL, HR, MK, TR: 30 mbar di propano (G31) 30 mbar di butano (G30)
Categoria del gas:	Categoria I ³ +, propano/butano
Pressione di collegamento:	BE, CH, CY, CZ, ES, FR, GB, GR, IE, IT, LT, PL, PT, SI, SK, AL, MK, TR: 37 mbar di propano (G31) 28–30 mbar di butano (G30)
Tensione di collegamento (solo modelli con accensione elettronica):	12 V ⁼⁼⁼ (fusibile da 1 A)
Ispezione/certificazione:	

Vedi fig. 17, pagina 14 – fig. 18, pagina 15:



Modello	Bruciatore A 				Bruciatore B 			
	*	**	***	****	*	**	***	****
PI80X2	0,53	1,1	80	79	–	–	–	–
PI80X3	0,53	1,1	80	79	–	–	–	–
PI90X3	0,53	1,1	80	79	–	–	–	–
MO9722L, MO9722R	0,53	1,1	80	79	–	–	–	–
MO71X3	0,53	1,1	80	79	–	–	–	–
CE99-ZF	0,53	1,1	80	79	–	–	–	–
CE99-DF	0,53	1,1	80	79	–	–	–	–
KSK2007R MO9222L, MO9222R	–	–	–	–	0,50	1,0	73	71

* Iniettore mm

** Potenza kW

*** Consumo di gas (G30) g/h

**** Consumo di gas (G31) g/h

Modello	 Bruciatore C				 Bruciatore D			
	*	**	***	****	*	**	***	****
PI80X2	-	-	-	-	0,69	1,8	131	129
PI80X3	0,65	1,6	116	114	-	-	-	-
PI90X3	-	-	-	-	0,69	1,8	131	129
MO9722L, MO9722R	-	-	-	-	0,69	1,8	131	129
MO9222L, MO9222R	0,65	1,6	116	114	-	-	-	-
MO71X3	-	-	-	-	0,69	1,8	131	129
CE99-ZF	0,65	1,6	116	114	-	-	-	-
CE99-DF	0,65	1,6	116	114	-	-	-	-
KSK2007R	0,65	1,6	116	114	-	-	-	-

* Iniettore mm

** Potenza kW

*** Consumo di gas (G30) g/h

**** Consumo di gas (G31) g/h

Lees deze gebruiksaanwijzing zorgvuldig door en volg alle instructies, richtlijnen en waarschuwingen in deze handleiding op om ervoor te zorgen dat u het product te allen tijde op de juiste manier installeert, gebruikt en onderhoudt. Deze gebruiksaanwijzing MOET bij dit product bewaard worden.

Door het product te gebruiken, bevestigt u hierbij dat u alle instructies, richtlijnen en waarschuwingen zorgvuldig hebt gelezen en dat u de voorwaarden zoals hierin beschreven begrijpt en accepteert. U gaat ermee akkoord dit product alleen te gebruiken voor het beoogde doel en de beoogde toepassing en in overeenstemming met de instructies, richtlijnen en waarschuwingen zoals beschreven in deze gebruiksaanwijzing en in overeenstemming met de geldende wet- en regelgeving. Het niet lezen en opvolgen van de hierin beschreven instructies en waarschuwingen kan leiden tot letsel voor uzelf en anderen, schade aan uw product of schade aan andere eigendommen in de omgeving. Deze gebruiksaanwijzing, met inbegrip van de instructies, richtlijnen en waarschuwingen, en de bijbehorende documentatie kan onderhevig zijn aan wijzigingen en updates. Actuele productinformatie vindt u op documents.domestic.com.

Inhoudsopgave

1	Verklaring van de symbolen	84
2	Algemene veiligheidsinstructies	85
3	Omvang van de levering	87
4	Beoogd gebruik	87
5	Technische omschrijving	88
6	Het toestel installeren	88
7	Het toestel gebruiken	90
8	Het toestel reinigen	91
9	Het toestel onderhouden	91
10	Garantie	92
11	Afvoer	92
12	Technische gegevens	92

1 Verklaring van de symbolen



WAARSCHUWING!

Veiligheidsaanwijzing: duidt op een gevaarlijke situatie die, indien deze niet wordt voorkomen, kan leiden tot ernstig letsel of de dood.



VOORZICHTIG!

Veiligheidsaanwijzing: duidt op een gevaarlijke situatie die, indien deze niet wordt voorkomen, kan leiden tot licht of matig letsel.

**LET OP!**

Duidt op een situatie die, indien deze niet wordt voorkomen, kan leiden tot materiële schade.

2 Algemene veiligheidsinstructies

2.1 Algemene veiligheid

**WAARSCHUWING!**

- Dit toestel mag uitsluitend worden gerepareerd door gekwalificeerde personen. Onjuiste reparaties kunnen leiden tot aanzienlijk gevaar of beschadiging van het toestel.
- Breng geen wijzigingen aan dit toestel aan.
- Leef de gascategorie en de toegestane gassoort na die vermeld zijn in hoofdstuk „Technische gegevens” op pagina 92. Gebruik **geen** andere brandstoffen.
- Houd een geschikte brandblusser in de onmiddellijke nabijheid. Zorg ervoor dat de brandblusser regelmatig wordt gecontroleerd door een deskundige.
- Gebruik geen ontvlambare materialen in de buurt van dit toestel en berg geen ontvlambare materialen op in de opberglade van dit toestel.
- Controleer vóór de installatie of de plaatselijke gasvoorziening (soort gas en gasdruk) compatibel is met de afstelling van het toestel.
- De afstelvoorwaarden voor dit toestel zijn vermeld op het etiket.
- Dit toestel is niet aangesloten op een afvoersysteem voor verbrandingsproducten. Het moet worden geïnstalleerd en aangesloten conform de actuele installatievoorschriften. Er moet met name aandacht worden besteed aan de van toepassing zijnde vereisten met betrekking tot ventilatie.

**VOORZICHTIG!**

- Indien het deksel van veiligheidsglas breekt:
 - Schakel onmiddellijk alle branders en elektrische verwarmingselementen uit en ontkoppel het toestel van de stroomvoorziening.
 - Raak het oppervlak van het toestel niet aan.
 - Gebruik het toestel niet.

2.2 Veiligheid tijdens het werken met gas

**WAARSCHUWING!**

- Houd ontvlambare stoffen uit de buurt van verwarmings- en kooktoestellen en andere licht- en warmtebronnen.

- **Verstikkingsgevaar!**

Zorg ervoor dat de ruimte voldoende is geventileerd alvorens het toestel in te schakelen. Tijdens het gebruik moeten er ventilatieopeningen met een dwarsdoorsnede van ten minste 150 cm² in de installatieruimte zijn. Deze ventilatieopeningen kunnen worden gesloten, maar moeten open worden gehouden als het toestel in gebruik is (zie symbool boven het toestel).

- Gebruik het toestel **uitsluitend** met de op het typeplaatje aangegeven druk. Gebruik alleen drukregelaars met een vaste instelling die voldoen aan de nationale voorschriften.
- Vergelijk de druk op het typeplaatje met de druk op de propaan- of butaangasfles.
- Indien u gas ruikt:
 - Open alle ramen en verlaat de ruimte.
 - Gebruik geen elektrische apparaten of schakelaars en vermijd het gebruik van open vuur dat het gas kan aansteken.
 - Sluit de klep van de gasfles en open deze pas, nadat de storing werd opgelost.
 - Probeer nooit een gaslek te vinden met open vuur.
- Voor landen die niet vermeld zijn in hoofdstuk „Technische gegevens” op pagina 92 (landcode) gelden de nationale voorschriften. Indien nodig moet het toestel in overeenstemming met deze nationale voorschriften worden aangepast.

2.3 Het toestel veilig gebruiken



WAARSCHUWING!

- Gebruik de geïntegreerde ontsteker (indien aanwezig) of lange lucifers of een geschikte aansteker. Het volledige ontstekingsproces moet van boven af zichtbaar zijn en mag niet door daarop geplaatste pannen verdekt zijn. Trek uw hand snel terug zodra de brander ontsteekt.
- Draag geschikte kleding als u het toestel gebruikt. Draag geen losse kleding die vlam kan vatten.
- Gebruik het toestel niet om de ruimte te verwarmen.
- Gebruik het toestel nooit
 - op tankstations
 - op veerboten
 - tijdens transport van de caravan of camper met een transportvoertuig of sleepwagen
- Spuit niet met spuitbussen in de buurt van dit toestel als het in gebruik is.



VOORZICHTIG!

- Laat het toestel afkoelen tot omgevingstemperatuur alvorens het met blote handen aan te raken.
- Houd het gebied rond het toestel vrij van vet, alcoholische substanties, plastic en ontvlambare doeken (bijvoorbeeld gordijnen, handdoeken, keukengerei).

- Gebruik alleen potten en pannen met een vlakke bodem en een diameter die niet groter is dan de roosters op het toestel. De potten en pannen moeten groot genoeg zijn om de vlam te bedekken. Als de vlammen niet bedekt zijn, kunnen voorwerpen of kledingstukken vlam vatten.
- Zorg er tijdens het koken voor dat de potten en pannen stabiel staan.
- Zorg ervoor dat handvaten van pannen nooit buiten de rand van het toestel uitsteken. Draai handvaten van pannen naar binnen, maar niet boven andere branders. Dit minimaliseert het risico op morsen, ontsteken van ontvlambare materialen en/of ernstige brandwonden.
- Wees voorzichtig bij het verwarmen van vet of olie. Vet en olie vatten vlam als ze worden blootgesteld aan extreme hitte.
- Gebruik alleen droge pannenlappen om stoomvorming te voorkomen. Gebruik nooit handdoeken of dergelijke in plaats van pannenlappen, omdat deze vlam kunnen vatten.
- Gebruik het apparaat alleen als u of een andere persoon erop kan letten. Overkokene pannen kunnen rook en vuur veroorzaken.
- Schakel het toestel uit alvorens de pot of pan te verwijderen.
- **Gevaar voor breken!**
Sluit het glazen deksel (indien aanwezig) alvorens aan de reis te beginnen. Open het glazen deksel alvorens de brander aan te steken.
- Glazen deksels kunnen barsten als ze worden verwarmd. Zet alle branders uit alvorens deksel te sluiten.

3 Omvang van de levering

- Kookplaat (PI80xx, PI90x3, CE99-DF, CE99-ZF, KSK2007R)
Combinatie (MO71x3, MO9x22)
- Bevestigingsschroeven (afhankelijk van het model)
- Sifon en rubberen afdichting (afhankelijk van het model)
- Montage- en gebruiksaanwijzing

4 Beoogd gebruik

De lpg-kookplaten in de volgende modelseries zijn bestemd voor montage in een keuken of aanrecht in caravans of campers. Ze zijn **niet** geschikt voor gebruik op boten of op zee.

De modelseries behandeld in deze handleiding zijn:

- PI80x2
- PI80x3 (HBG3440)
- PI90x3
- MO71x3
- MO9x22
- CE99-DF (HBG3445)
- CE99-ZF (HBG2335)
- KSK2007R

De toestellen mogen alleen worden gebruikt voor het bereiden van levensmiddelen. Het toestel mag **niet** worden gebruikt voor het verwarmen van de ruimte.

Dit toestel moet worden geïnstalleerd in overeenstemming met de geldende wettelijke voorschriften en mag uitsluitend in een goed geventileerde ruimte worden gebruikt. Lees de instructies alvorens dit toestel te installeren of te gebruiken.

Dit product is alleen geschikt voor het beoogde gebruik en de toepassing in overeenstemming met deze gebruiksaanwijzing.

Deze handleiding geeft informatie die nodig is voor een correcte installatie en/of correct gebruik van het product. Een slechte installatie en/of onjuist gebruik of onderhoud leidt tot onbevredigende prestaties en mogelijke storingen.

De fabrikant aanvaardt geen aansprakelijkheid voor letsel of schade aan het product die het gevolg is van:

- Onjuiste montage of aansluiting, inclusief te hoge spanning
- Onjuist onderhoud of gebruik van andere dan door de fabrikant geleverde originele reserveonderdelen
- Wijzigingen aan het product zonder uitdrukkelijke toestemming van de fabrikant
- Gebruik voor andere doeleinden dan beschreven in deze handleiding

Dometic behoudt zich het recht voor om het uiterlijk en de specificaties van het product te wijzigen.

5 Technische omschrijving

5.1 Functie

Het toestel is uitgerust met een automatische vlambeveiliging die de gastoevoer na 20 seconden automatisch onderbreekt als de vlam uitgaat.

5.2 Specificaties voor de verschillende modellen

De toestellen zijn beschikbaar in verschillende versies:

- **CE99-ZF:** kookplaat met twee branders en deksel van veiligheidsglas
- **PI80xx:** kookplaat met twee of drie branders en deksel van veiligheidsglas
- **CE99-DF:** kookplaat met drie branders en deksel van veiligheidsglas
- **KSK2007R:** kookplaat met drie branders en deksel van veiligheidsglas
- **PI90x3:** kookplaat met drie branders en deksel van veiligheidsglas
- **MO71x3:** combinatie met drie branders, deksel van veiligheidsglas en een gootsteen
- **MO9x22:** combinatie met twee branders, deksel van veiligheidsglas en een gootsteen

Het deksel van veiligheidsglas kan in gesloten positie worden gebruikt als aanrecht.

5.3 Bedieningspaneel

Zie afb. **1**, pagina 3

6 Het toestel installeren



WAARSCHUWING!

De montage en installatie van het toestel mogen alleen door vakmensen worden uitgevoerd. Onjuiste montage en installatie kunnen resulteren in ernstige gevaren als gevolg van ontsnappend gas.

6.1 Een geschikte montageplaats kiezen

Neem bij de keuze van de montageplaats het volgende in acht:

- Houd rekening met de hoeveelheid lucht die nodig is voor verbranding (hoofdstuk „Technische gegevens“ op pagina 92).
- Tijdens het gebruik moeten er ventilatieopeningen met een dwarsdoorsnede van ten minste 150 cm² in de installatieruimte zijn.
- Zorg ervoor dat de minimale afstanden (afb. **2**, pagina 4) worden aangehouden.
- Zorg ervoor dat het op de montageplaats niet tocht.

6.2 Het toestel installeren

1. Breng een opening aan volgens de montagetekening:
 - P180x2: afb. **3**, pagina 4
 - P180x3: afb. **4**, pagina 5
 - P190x3: afb. **5**, pagina 5
 - MO71x3: afb. **6**, pagina 6
 - MO9222: afb. **7**, pagina 7
 - MO9722: afb. **8**, pagina 8
 - CE-99-ZF: afb. **9**, pagina 9
 - CE99-DF: afb. **10**, pagina 9
 - KSK2007R: afb. **11**, pagina 10
2. Bevestig het toestel met behulp van de schroeven aan het aanrecht (afb. **12**, pagina 10 – afb. **14**, pagina 12).

6.3 Het toestel aansluiten op de gastoevoer



WAARSCHUWING! Gevaar voor letsel!

Gebruik uitsluitend propaan- of butaangasflessen met een gecertificeerde reduceerklep en een geschikte kop. Vergelijk de druk op het typeplaatje met de druk op de propaan- of butaangasfles.

U moet een starre gasleiding gebruiken om de fles aan te sluiten.

Neem de volgende instructies voor de aansluiting in acht:

- Leef de nationale voorschriften na.
 - Gebruik uitsluitend stalen buizen Ø8 x 1 mm (naadloos gelast staal of roestvrij staal).
 - Bevestig de gasleiding aan de zij- of achterwand van de omringende meubelstukken, zodat er geen lasten op de regelventielen rusten.
 - De volledige gasleiding moet vrij van spanningen zijn.
1. Sluit de leidingen aan zoals weergegeven (afb. **15**, pagina 13).
 2. Breng boven het toestel een bord aan met de volgende tekst:

„WAARSCHUWING!
Tijdens het koken moet voor extra ventilatie worden gezorgd, bijvoorbeeld door een raam in de buurt van het toestel te openen.
Het toestel mag niet worden gebruikt voor het verwarmen van de ruimte.“
 3. Open de gastoevoer.



WAARSCHUWING! Gevaar voor letsel!

Controleer nooit op lekkages met behulp van open vuur of in de buurt van ontstekingsbronnen.

- Controleer alle aansluitingen met lekspray op lekkage.
Als zich geen luchtballen vormen, zijn er geen lekkages.

6.4 Het toestel aansluiten op de stroomvoorziening (alleen modellen met elektronische ontsteking)

- Sluit het toestel aan zoals weergegeven (afb. 16, pagina 13).
- Installeer een zekering van 1 A in de pluskabel vlakbij de accu.

7 Het toestel gebruiken



VOORZICHTIG!

Deksel niet sluiten als de brander brandt.

7.1 Een brander aansteken



WAARSCHUWING! Gevaar voor letsel!



Het volledige ontstekingsproces moet van boven af zichtbaar zijn en mag niet door daarop geplaatste pannen verdekt zijn.



LET OP!

De vlam mag niet buiten de rand van de pan uitsteken. Zet de pan in het midden boven de brander en zorg ervoor dat de pan stabiel op het rooster staat (zie pagina 3).

- Kies een pan aan de hand van de volgende tabel:

Brander (afb. 17, pagina 14 – afb. 18, pagina 15)	Pandiameter	
A – B	9–15 cm	
C	10–18 cm	
D	16–22 cm	

Alleen KSK2007R: De maximaal toelaatbare pandiameters zijn 20 cm voor de linker brander, 18 cm voor de rechter brander en 25 cm voor de middelste brander. De pictogrammen voor pandiameters van links naar rechts zijn S, L, S.

- Steek een brander aan zoals weergegeven (afb. 19, pagina 16).

7.2 Het toestel uitschakelen

- Schakel het toestel uit zoals weergegeven (afb. 20, pagina 17).

7.3 De gasfles vervangen



WAARSCHUWING! Gevaar voor letsel!

Vervang de gasfles alleen als er goede ventilatie is.

Zorg ervoor dat er geen ontstekingsbron in de buurt is.

Vervang de gasfles alleen als het toestel niet in gebruik is en de gastoevoer naar het toestel is gesloten.

1. Schakel het toestel uit door de knop op nul te draaien.
2. Sluit de klep van de gasfles.
3. Vervang de gasfles volgens de instructies van de fabrikant van de gasaansluiting.

8 Het toestel reinigen



VOORZICHTIG! Heet oppervlak!

Het oppervlak kan nog heet zijn. Houd kinderen uit de buurt.

Laat het toestel afkoelen tot omgevingstemperatuur alvorens het met blote handen aan te raken.



LET OP!

Voor het reinigen geen scherpe of bijtende middelen gebruiken, omdat dit kan leiden tot schade aan het toestel.

Gebruik alleen gebruikelijke reinigingsmiddelen.

Gebruik geen stoomreiniger om het toestel te reinigen.

- Reinig het toestel zoals weergegeven (afb. 21, pagina 17).

9 Het toestel onderhouden

9.1 Jaarlijkse veiligheidscontrole

- Om veiligheidsredenen moet het toestel elk jaar door een deskundige worden gecontroleerd op een correcte werking. Eventuele defecten moeten worden gerepareerd.

9.2 De sproeiers vervangen



WAARSCHUWING! Gevaar voor letsel!

De sproeiers mogen uitsluitend worden vervangen door gekwalificeerde vakmensen. Onjuiste montage en installatie kunnen resulteren in ernstige gevaren als gevolg van ontsnappend gas.

- Vervang de sproeiers zoals weergegeven:
- Demontage: afb. 22, pagina 18
 - Montage: afb. 23, pagina 19

10 Garantie

De wettelijke garantieperiode is van toepassing. Als het product defect is, neem dan contact op met de detailhandelaar of met het filiaal van de fabrikant in uw land (zie dometic.com/dealer).

Stuur voor de afhandeling van reparaties of garantie de volgende documenten mee:

- Een kopie van de factuur met datum van aankoop
- De reden voor de claim of een beschrijving van de fout

Houd er rekening mee dat eigenmachtige of niet-professionele reparatie gevolgen voor de veiligheid kan hebben en dat de garantie hierdoor kan komen te vervallen.

11 Afvoer





- Gooi het verpakkingsmateriaal indien mogelijk altijd in recyclingafvalbakken.
- Vraag het dichtstbijzijnde recyclingcentrum of uw dealer naar informatie over hoe het product kan worden weggegooid in overeenstemming met alle van toepassing zijnde nationale en lokale regelgeving.
- Het product kan gratis worden afgevoerd.



12 Technische gegevens

	Kookplaat
Gascategorie:	Categorie I ₃ B/P(30)
Aansluitdruk:	AT, DE, BG, CY, DK, EE, FI, GR, HU, IS, LT, LV, MT, NL, NO, RO, SE, SI, SK, AL, HR, MK, TR: 30 mbar propaangas (G31) 30 mbar butaangas (G30)
Gascategorie:	Categorie I ₃₊ , propaan-/butaangas
Aansluitdruk:	BE, CH, CY, CZ, ES, FR, GB, GR, IE, IT, LT, PL, PT, SI, SK, AL, MK, TR: 37 mbar propaangas (G31) 28–30 mbar butaangas (G30)
Aansluitspanning (alleen modellen met elektronische ontsteking):	12 V ⁼⁼⁼ (1A-zekering)
Keuring/certificering:	

Zie afb. **17**, pagina 14 – afb. **18**, pagina 15:

Model	Brander A 				Brander B 			
	*	**	***	****	*	**	***	****
PI80X2	0,53	1,1	80	79	-	-	-	-
PI80X3	0,53	1,1	80	79	-	-	-	-
PI90X3	0,53	1,1	80	79	-	-	-	-
MO9722L, MO9722R	0,53	1,1	80	79	-	-	-	-
MO71X3	0,53	1,1	80	79	-	-	-	-
CE99-ZF	0,53	1,1	80	79	-	-	-	-
CE99-DF	0,53	1,1	80	79	-	-	-	-
KSK2007R MO9222L, MO9222R	-	-	-	-	0,50	1,0	73	71

- * Injector mm
 ** Vermogen kW
 *** Gasverbruik (G30) g/u
 **** Gasverbruik (G31) g/u

Model	Brander C 				Brander D 			
	*	**	***	****	*	**	***	****
PI80X2	-	-	-	-	0,69	1,8	131	129
PI80X3	0,65	1,6	116	114	-	-	-	-
PI90X3	-	-	-	-	0,69	1,8	131	129
MO9722L, MO9722R	-	-	-	-	0,69	1,8	131	129
MO9222L, MO9222R	0,65	1,6	116	114	-	-	-	-
MO71X3	-	-	-	-	0,69	1,8	131	129
CE99-ZF	0,65	1,6	116	114	-	-	-	-
CE99-DF	0,65	1,6	116	114	-	-	-	-
KSK2007R	0,65	1,6	116	114	-	-	-	-

* Injector mm

** Vermogen kW

*** Gasverbruik (G30) g/u

**** Gasverbruik (G31) g/u

Læs og følg alle disse anvisninger, retningslinjer og advarsler i denne produktvejledning grundigt for at sikre, at du altid installerer, bruger og vedligeholder produktet korrekt. Disse anvisninger SKAL opbevares sammen med dette produkt.

Ved at benytte produktet bekræfter du hermed, at du har læst alle anvisninger, retningslinjer og advarsler grundigt, og at du forstår og er indforstået med de vilkår og betingelser, der er fastlagt heri. Du er indforstået med kun at bruge dette produkt til det beregnede formål og anvendelse i overensstemmelse med anvisningerne, retningslinjerne og advarslerne i denne produktvejledning samt i overensstemmelse med alle de gældende love og forskrifter. Manglende læsning og ignorering af disse anvisninger og advarsler kan medføre kvæstelser på dig selv og andre, skade på dit produkt eller skade på anden ejendom i nærheden. Der tages forbehold for eventuelle ændringer og opdateringer af denne produktvejledning samt anvisningerne, retningslinjerne og advarslerne samt den tilhørende dokumentation. Se documents.dometic.com for de nyeste produktinformationer.

Indhold

1	Forklaring af symboler	95
2	Generelle sikkerhedshenvisninger	96
3	Leveringsomfang	98
4	Korrekt brug	98
5	Teknisk beskrivelse	99
6	Installation af apparatet	99
7	Anvendelse af apparatet	100
8	Rengøring af apparatet	101
9	Vedligeholdelse af apparatet	102
10	Garanti	102
11	Bortskaffelse	102
12	Tekniske data	103

1 Forklaring af symboler



ADVARSEL!

Sikkerhedshenvisning: Angiver en farlig situation, som kan medføre dødsfald eller alvorlig kvæstelse, såfremt den ikke undgås.



FORSIGTIG!

Sikkerhedshenvisning: Angiver en farlig situation, som kan medføre mindre eller lette kvæstelser, såfremt den ikke undgås.

**VIGTIGT!**

Angiver en situation, som kan medføre materielle skader, såfremt den ikke undgås.

2 Generelle sikkerhedshenvisninger

2.1 Grundlæggende sikkerhed

**ADVARSEL!**

- Reparationer må kun foretages af kvalificeret personale. Ukorrekt reparationer kan medføre betydelig fare eller skade på apparatet.
- Apparatet må ikke ændres.
- Vær opmærksom på gaskategorien og den tilladte gas, der er oplyst i kapitlet „Tekniske data“ på side 103. Der **ikke** benyttes andre brændstoffer.
- Hav en egnet ildslukker i umiddelbar nærhed. Sørg for, at ildslukkeren kontrolleres regelmæssigt af en specialist.
- Der må ikke anvendes eller opbevares brandbare materialer i apparatet opbevaringskuffe eller i nærheden af denne.
- Før monteringen skal du sikre, at de lokale fordelingsbetingelser (gastypen og gstryk) og justeringen af apparatet er kompatible.
- Apparatets justeringsbetingelser er angivet på mærkaten.
- Dette apparat er ikke forbundet med en udsugningsanordning til forbrændingsprodukter. Det skal monteres og tilsluttes i overensstemmelse med de gældende installationsforskrifter. Vær især opmærksom på de relevante krav angående ventilation.

**FORSIGTIG!**

- I tilfælde af brud på sikkerhedsglasafdækningen:
 - Sluk straks for alle brændere og alle elektriske varmeelementer, og isolér apparatet fra strømforsyningen.
 - Berør ikke apparatets overflade.
 - Undlad at bruge apparatet.

2.2 Sikkerhed under drift med gas

**ADVARSEL!**

- Hold brandbare stoffer væk fra varme- og kogeapparater samt andre lys- og varmekilder.
- **Fare for kvælning!**
Før apparatet tændes, skal du sikre, at der er tilstrækkelig god ventilation i området. Under driften skal der være ventilationsåbninger med et tværsnit på mindst 150 cm² i installationsområdet. Disse ventilationsåbninger kan være lukkede men skal være åbne, når apparatet betjenes (se mærkningen over apparatet).
- Anvend **udelukkende** apparatet med det tryk, der er angivet på typeskiltet. Anvend kun fast indstillede trykreguleringer, der opfylder de nationale forskrifter.

- Sammenlign trykangivelsen på typeskiltet med trykangivelsen på propan- eller butan-gasflasken.
- Hvis der lugter af gas:
 - Åbn alle vinduer, og forlad rummet.
 - Tænd ikke for elektriske apparater eller kontakter, og undgå åben ild, der kan antænde gassen.
 - Luk ventilen på gasflasken, og hold den lukket, indtil fejlen er blevet afhjulpet.
 - Du må aldrig prøve på at lokalisere en gaslækage med en åben flamme.
- Se de nationale forskrifter i forbindelse med lande, som ikke er nævnt i kapitlet „Tekniske data“ på side 103 (landesymbol). Om nødvendigt skal apparatet ændres iht. disse nationale forskrifter.

2.3 Sikkerhed under anvendelse af apparatet



ADVARSEL!

- Brug den integrerede tænder (såfremt forefindes) eller lange tændstikker eller en egnet lighter. Hele tændingsprocessen skal være synlig ovenfra og må ikke foregå skjult af gryder, der er anbragt på komfuret. Fjern din hånd hurtigt, så snart brænderen tænder.
- Bær egnet tøj, når du betjener apparatet. Bær ikke løst hængende tøj, som der kan gå ild i.
- Brug ikke apparatet til at opvarme rummet.
- Du må aldrig anvende apparatet
 - ved benzintanke
 - på færger
 - under transport af campingvognen eller autocamperen med et transport- eller bugseringskøretøj.
- Du må ikke sprøjte med aerosoler i nærheden af dette apparat, mens det anvendes.



FORSIGTIG!

- Lad apparatet køle ned til omgivelsestemperaturen, før du berører det med de bare hænder.
- Hold området omkring apparatet fri for olie, fedt, stoffer med alkohol, plast og brandbare klude (f.eks. gardiner, håndklæder og køkkenudstyr).
- Anvend kun gryder og pander med flad bund og en diameter, der ikke er større end gryderisten, der befinder sig på apparatet. Gryderne og panderne skal være store nok til at dække flammen. Hvis flammerne ikke dækkes, kan der gå ild i stofdele.
- Under madlavningen skal du sørge for, at pander og gryder sættes korrekt på.
- Grydehåndtag må aldrig rage ud over apparatets kant. Drej grydehåndtagene indad, men ikke, så der befinder sig over andre brændere. Dette mindsker risikoen for spild, antændelse af brandbare materialer og/eller alvorlige forbrændinger.
- Vær forsigtig, når du varmer fedt eller olie. Der kan gå ild i fedt og olie, hvis det udsættes for kraftig varme.
- Anbring kun tørre grydeholdere for at undgå, at der dannes damp. Brug ikke håndklæder eller lignende dele i stedet for grydeholdere, da der kan gå ild i dem.

- Betjen kun apparatet, når du eller en anden person har det under opsyn. Gryder, der koger over, kan forårsage røg og brand.
- Sluk for apparatet, før du fjerner gryden eller panden.
- **Fare for brand!**
Luk eventuelt glasafdækningen, før turen påbegyndes. Åbn glasafdækningen, før du tænder for brænderen.
- Glaslåg kan splintre, når de opvarmes. Sluk for alle brændere, når låget lukkes.

3 Leveringsomfang

- Kogetop (PI80xx, PI90x3, CE99-DF, CE99-ZF, KSK2007R)
Kombination (MO71x3, MO9x22)
- Fastgørelsesskruer (afhænger af modellen)
- Vandlås og gummipakning (afhænger af modellen)
- Monterings- og betjeningsvejledning

4 Korrekt brug

Kogetoppe til F-gas i de følgende modelserier er beregnet til at blive monteret i et køkken eller bordplader i campingvogne og motorcampere. De er **ikke** egnede til både eller marinebrug.

Modelserierne, der omfattes af denne vejledning, er:

- PI80x2
- PI80x3 (HBG3440)
- PI90x3
- MO71x3
- MO9x22
- CE99-DF (HBG3445)
- CE99-ZF (HBG2335)
- KSK2007R

Apparaterne må kun anvendes til madlavning. Apparatet må **ikke** anvendes som rumopvarmer.

Dette apparat skal monteres i overensstemmelse med de gældende forskrifter og må kun anvendes i områder med god ventilation. Læs anvisningerne, før dette apparat monteres eller anvendes.

Dette produkt er kun egnet til dets beregnede formål og anvendelse i overensstemmelse med disse anvisninger.

Denne vejledning giver dig oplysninger om, hvad der er nødvendigt med henblik på en korrekt montering og/eller drift af produktet. Dårlig montering og/eller ukorrekt drift eller vedligeholdelse medfører utilstrækkelig ydeevne og mulige fejl.

Producenten påtager sig intet ansvar for kvæstelser eller skader i forbindelse med produktet, der skyldes:

- ukorrekt samling eller forbindelse inklusive for høj spænding
- ukorrekt vedligeholdelse eller brug af uoriginale reservedele, der ikke stammer fra producenten
- ændringer på produktet uden udtrykkelig tilladelse fra producenten
- brug til andre formål end dem, der er beskrevet i vejledningen.

Dometic forbeholder sig ret til at ændre produktets udseende og produktspecifikationer.

5 Teknisk beskrivelse

5.1 Funktion

Apparatet er udstyret med en automatisk flammeovervågning, som automatisk afbryder gastilførslen efter ca. 20 sekunder, hvis flammen slukkes.

5.2 Specifikationer for de forskellige modeller

Apparaterne fås i forskellige versioner:

- **CE99-ZF:** Kogetop med to brændere og sikkerhedsglasafdækning
- **PI80xx:** Kogetop med to til tre brændere og sikkerhedsglasafdækning
- **CE99-DF:** Kogetop med tre brændere og sikkerhedsglasafdækning
- **KSK2007R:** Kogetop med tre brændere og sikkerhedsglasafdækning
- **PI90x3:** Kogetop med tre brændere og sikkerhedsglasafdækning
- **MO71x3:** Kombination med tre brændere, sikkerhedsglasafdækning og en vask
- **MO9x22:** Kombination med to brændere, sikkerhedsglasafdækning og en vask

Sikkerhedsglasafdækningen kan anvendes som arbejdsflade, når den er lukket.

5.3 Betjeningspanel

Se fig. **1**, side 3

6 Installation af apparatet



ADVARSEL!

Apparatet må kun samles og monteres af specialister. Ukorrekt montering og installation kan medføre en alvorlig fare som følge af udsivende gas.

6.1 Valg af monteringsstedet

Overhold følgende anvisninger, når monteringsstedet vælges:

- Tag højde for luftmængden, der kræves for forbrænding (kapitlet „Tekniske data“ på side 103).
- Under driften skal der være ventilationsåbninger med et tværsnit på mindst 150 cm² i installationsområdet.
- Kontrollér, at sikkerhedsafstandene (fig. **2**, side 4) overholdes.
- Sørg for, at der ikke er træk på monteringsstedet.

6.2 Installation af apparatet

1. Lav en udskæring iht. installationstegningen:

- PI80x2: fig. **3**, side 4
- PI80x3: fig. **4**, side 5
- PI90x3: fig. **5**, side 5
- MO71x3: fig. **6**, side 6
- MO9222: fig. **7**, side 7
- MO9722: fig. **8**, side 8
- CE-99-ZF: fig. **9**, side 9
- CE99-DF: fig. **10**, side 9
- KSK2007R: fig. **11**, side 10

2. Fastgør apparatet på bordpladen med skruerne (fig. **12**, side 10 – fig. **14**, side 12).

6.3 Tilslutning af apparatet til gasforsyningen



ADVARSEL! Fare for kvæstelser!

Brug kun gasflasker med propan eller butan, som har en certificeret trykreduktionsventil og et egnet topstykke. Sammenlign trykangivelsen på typeskiltet med trykangivelsen på propan- eller butangasflasken.

Du skal benytte en stiv gasledning til tilslutningen.

Overhold følgende anvisninger i forbindelse med tilslutningen:

- Overhold de nationale krav.
 - Brug kun et stålrør Ø8 x 1 mm (svejsset, sømløst stål eller rustfrit stål)
 - Fastgør gasledningen på side- eller bagvæggen på de møbeldelene i nærheden, så ingen af betjeningsdelene udsættes for belastning.
 - Hele gasledningen må ikke sidde i spænd.
1. Tilslut rørene som vist (fig. 15, side 13).
 2. Placer et henvisningsskilt med følgende tekst over apparatet:
„ADVARSEL!
Under madlavning skal der sørges for ekstra udluftning, f.eks. ved at åbne for vinduer i nærheden af apparatet.
Apparatet må ikke anvendes som rumopvarmer.“
 3. Åbn gasforsyningen.



ADVARSEL! Fare for kvæstelser!

Kontrollér aldrig tætheden, når flammer brænder, eller i nærheden af antændelseskil-der.

4. Kontrollér alle forbindelse for lækager med læksøgningspray.
Tætheden er garanteret, når der ikke dannes små bobler.

6.4 Elektrisk tilslutning af apparatet (kun modeller med elektronisk tænding)

1. Tilslut apparatet som vist (fig. 16, side 13).
2. Sæt en sikring på 1 A i plusledningen i nærheden af batteriet.

7 Anvendelse af apparatet

FORSIGTIG!

Du må ikke lukke låget, når brænderen er tændt.



7.1 Tænding af en brænder



ADVARSEL! Fare for kvæstelser!

Hele tændingsprocessen skal være synlig ovenfra og må ikke foregå skjult af gryder, der er anbragt på komfuret.

**VIGTIGT!**

Flammen må ikke rage ud over grydens kant. Anbring gryden midt på brænderen for at sikre, at den står stabilt på gryderisten (se side 3).

1. Vælg en gryde iht. følgende tabel:

Brænder (fig. 17, side 14 – fig. 18, side 15)	Grydediameter	
A – B	9–15 cm	
C	10–18 cm	
D	16–22 cm	

Kun KSK2007R: De maks. tilladte grydestørrelse er 20 cm for den venstre brænder, 18 cm for den højre brænder og 25 cm for brænderen i midten. Ikonerne for grydestørrelsen fra venstre mod højre er S, L, S.

2. Tænd en brænder som vist (fig. 19, side 16).

7.2 Slukning af apparatet

- Sluk apparatet som vist (fig. 20, side 17).

7.3 Udskiftning af gasflasken

**ADVARSEL! Fare for kvæstelser!**

Gasflasken må kun skiftes et sted, hvor der er god udluftning.

Kontrollér, at der ikke findes en antændelseskilde i nærheden.

Skift kun gasflasken, når apparatet ikke er i brug, og når gasforsyningen til apparatet er blevet afbrudt.

1. Sluk for apparatet ved at dreje knappen hen på nul.
2. Luk ventilen på gasflasken.
3. Udskift gasflasken iht. anvisningerne fra producenten af gasfittingen.

8 Rengøring af apparatet

**FORSIGTIG! Varm overflade!**

Overfladen kan stadig være varm. Hold børn væk.

Lad apparatet køle ned til omgivelsestemperaturen, før du berører det med de bare hænder.

**VIGTIGT!**

Anvend ikke skarpe eller hårde midler til rengøring, da det kan beskadige apparatet. Brug kun almindelige rengøringsmidler. Apparatet må ikke rengøres med en damprenser.

- Rengør apparatet som vist (fig. 21, side 17).

9 Vedligeholdelse af apparatet

9.1 Årlig sikkerhedskontrol

- Af sikkerhedsmæssige årsager skal apparatet kontrolleres af en ekspert hvert år med henblik på korrekt funktion. Alle defekter skal reparerer.

9.2 Udskiftning af dyserne

**ADVARSEL! Fare for kvæstelser!**

Dyserne må kun udskiftes af kvalificerede specialister. Ukorrekt montering og installation kan medføre en alvorlig fare som følge af udsivende gas.

- Udskift dyserne som vist:
 - Afmontering: fig. 22, side 18
 - Montering: fig. 23, side 19

10 Garanti

Den lovbestemte garantiperiode gælder. Hvis produktet er defekt, bedes du kontakte din forhandler eller producentens afdeling i dit land (se dometic.com/dealer).

Ved reparation eller krav om garanti skal du medsende følgende bilag:

- En kopi af regningen med købsdato
- En reklamationsgrund eller en fejlbeskrivelse.

Vær opmærksom på, at egne eller uprofessionelle reparationer kan have sikkerhedsmæssige konsekvenser og kan gøre garantien ugyldig.

11 Bortskaffelse





- Bortskaf så vidt muligt emballagemateriale sammen med det tilsvarende genbrugsaffald.
- Kontakt en lokal genbrugsstation eller din faghandel for at få de pågældende forskrifter om, hvordan du bortskaffer produktet i overensstemmelse med disse gældende forskrifter for bortskaffelse.
- Produktet kan bortskaffes uden gebyr.



12 Tekniske data

	Kogetop
Gaskategori:	Kategori I ₃ B/P(30)
Tilslutningstryk:	AT, DE, BG, CY, DK, EE, FI, GR, HU, IS, LT, LV, MT, NL, NO, RO, SE, SI, SK, AL, HR, MK, TR: 30 mbar propan (G31) 30 mbar butan (G30)
Gaskategori:	Kategori I ₃₊ , propan/butan
Tilslutningstryk:	BE, CH, CY, CZ, ES, FR, GB, GR, IE, IT, LT, PL, PT, SI, SK, AL, MK, TR: 37 mbar propan (G31) 28–30 mbar butan (G30)
Tilslutningsspænding (kun modeller med elektronisk tænding):	12 V $\overline{=}$ (1 A sikring)
Godkendelse/certifikat:	CE

Se fig. 17, side 14 – fig. 18, side 15:

Model	Brænder A 				Brænder B 			
	*	**	***	****	*	**	***	****
PI80X2	0,53	1,1	80	79	–	–	–	–
PI80X3	0,53	1,1	80	79	–	–	–	–
PI90X3	0,53	1,1	80	79	–	–	–	–
MO9722L, MO9722R	0,53	1,1	80	79	–	–	–	–
MO71X3	0,53	1,1	80	79	–	–	–	–
CE99-ZF	0,53	1,1	80	79	–	–	–	–
CE99-DF	0,53	1,1	80	79	–	–	–	–
KSK2007R MO9222L, MO9222R	–	–	–	–	0,50	1,0	73	71

- * Injektor mm
 ** Effekt kW
 *** Gasforbrug (G30) g/h
 **** Gasforbrug (G31) g/h

Model	 Brænder C				 Brænder D			
	*	**	***	****	*	**	***	****
PI80X2	-	-	-	-	0,69	1,8	131	129
PI80X3	0,65	1,6	116	114	-	-	-	-
PI90X3	-	-	-	-	0,69	1,8	131	129
MO9722L, MO9722R	-	-	-	-	0,69	1,8	131	129
MO9222L, MO9222R	0,65	1,6	116	114	-	-	-	-
MO71X3	-	-	-	-	0,69	1,8	131	129
CE99-ZF	0,65	1,6	116	114	-	-	-	-
CE99-DF	0,65	1,6	116	114	-	-	-	-
KSK2007R	0,65	1,6	116	114	-	-	-	-

* Injektor mm

** Effekt kW

*** Gasforbrug (G30) g/h

**** Gasforbrug (G31) g/h

Läs och följ noggrant alla instruktioner, direktiv och varningar i den här produkthandboken för att säkerställa att du alltid installerar, använder och underhåller produkten på rätt sätt. Dessa instruktioner **MÅSTE** förvaras tillsammans med produkten.

Genom att använda produkten bekräftar du härmed att du noggrant har läst alla instruktioner, direktiv och varningar och att du förstår och är införstådd med att följa de villkor som anges häri. Du är införstådd med att endast använda denna produkt i avsett syfte och i enlighet med instruktionerna, direktiven och varningarna som anges i denna produkthandbok samt i enlighet med alla gällande lagar och bestämmelser. Om du inte läser och följer instruktionerna och varningarna som anges här kan det leda till personskador på dig eller andra, på produkten eller annan egendom i närheten. Denna produkthandbok, inklusive instruktionerna, direktiven och varningarna samt relaterad information, kan ändras och uppdateras. För uppdaterad produktinformation, besök documents.dometic.com.

Innehållsförteckning

1	Förklaring av symboler	105
2	Allmänna säkerhetsanvisningar	106
3	Leveransomfattning	108
4	Avsedd användning	108
5	Teknisk beskrivning	109
6	Installera apparaten	109
7	Använda apparaten	111
8	Rengöra apparaten	112
9	Underhålla apparaten	112
10	Garanti	112
11	Avfallshantering	113
12	Tekniska data	113

1 Förklaring av symboler



VARNING!

Säkerhetsanvisning: Anger en farlig situation som, om den inte kan undvikas, kan leda till döden eller allvarlig personskada.



AKTA!

Säkerhetsanvisning: Anger en farlig situation som, om den inte kan undvikas, leder till lindrig eller måttlig personskada.

**OBSERVERA!**

Anger en situation som, om den inte kan undvikas, kan leda till materiell skada.

2 Allmänna säkerhetsanvisningar

2.1 Allmänna säkerhetsanvisningar

**VARNING!**

- Denna apparat får endast repareras av härför utbildad personal. Vid felaktigt utförda reparationer kan följden bli att det uppstår avsevärd fara eller skada på apparaten.
- Ändra inget på den här apparaten.
- Observera gasolklassen och tillåten gasol enligt kapitel "Tekniska data" på sidan 113. Använd **inga** andra typer av bränslen.
- Förvara en lämplig brandsläckare i omedelbar närhet. Låt en specialist kontrollera brandsläckaren med jämna mellanrum.
- Använd eller förvara inte brännbart material i apparatens förvaringslåda eller nära apparaten.
- Innan man installerar apparaten ska man kontrollera att de lokala fördelningsförhållandena (gasoltypen och gasoltrycket) samt apparatens inställningar är kompatibla.
- Den här apparatens inställningsvilkor finns angivna på etiketten.
- Den här apparaten är inte ansluten till en tömningsapparat för förbränningsprodukter. Den ska installeras och anslutas enligt rådande installationsbestämmelser. Observera i synnerhet tillämpliga krav beträffande ventilationen.

**AKTA!**

- Om säkerhetsglaset går sönder:
 - Stäng omedelbart av alla brännare och eventuella elektriska värmeelement samt isolera apparaten från elförsörjningen.
 - Vidrör inte apparatens yta.
 - Använd inte apparaten.

2.2 Säkerhet vid användning av gasol

**VARNING!**

- Placera inte brännbart material i närheten av värmeaggregat, spisar, ugnar eller andra ljus- och värmekällor.
- **Kvävningsrisk!**
Innan man sätter på apparaten ska man kontrollera att området har försetts med tillräckligt mycket ventilation. Under användningen måste det finnas luftventiler med ett tvärsnitt på minst 150 cm² på installationsplatsen. De här ventilerna kan stängas men måste hållas öppna medan apparaten är i drift (se skylten ovanpå apparaten).
- Apparaten får **endast** användas med det tryck som anges på typskylten. Använd endast fast inställda tryckregulatorer som motsvarar nationella föreskrifter.

- Jämför tryckangivelsen på typskylten med tryckuppgifterna på propan- eller butangasflaskan.
- Om du känner gaslukt:
 - Öppna alla fönster och lämna rummet.
 - Använd inte elapparater eller omkopplare eller också öppna lågor som kan antända gasolen.
 - Stäng gasflaskans ventil och låt den vara stängd tills felet har åtgärdats.
 - Försök aldrig att hitta en gasläcka med hjälp av en öppen låga.
- Se de nationella bestämmelserna vad gäller länder som inte finns med i kapitel "Tekniska data" på sidan 113 (landssymbol). Om nödvändigt måste man modifiera apparaten enligt de nationella bestämmelserna.

2.3 Säkerhet vid användning av apparaten



VARNING!

- Använd den inbyggda tändaren (om det finns en sådan) eller långa tändstickor eller också en lämplig tändare. Det måste vara möjligt att se hela antändningsprocessen ovanifrån och sikten får inte blockeras av kastruller på spisen. Dra genast undan handen när brännaren har tänts.
- Använd lämpliga kläder när du använder apparaten. Använd inte löst åtsittande plagg som kan fatta eld.
- Använd inte apparaten för att värma upp rummet.
- Använd inte apparaten
 - på bensinstationer
 - på färjor
 - när campingbilar, husvagnar eller husbilar transporteras med ett transportfordon eller en bärgningsbil
- Spraya inte med aerosoler i närheten av den här apparaten medan den är i drift.



AKTA!

- Låt apparaten svalna till omgivningstemperatur innan du fattar tag i den med bara händerna.
- Håll området kring apparaten fritt från smörjmedel, fett, alkoholhaltiga ämnen, plast eller lättantändliga plagg (till exempel gardiner, handdukar eller köksredskap).
- Använd endast kastruller och stekpannor med plan botten och en diameter som inte är större än kastrullgallret på apparaten. Kastrullerna och pannorna måste vara så pass stora att de täcker lågan. Om lågorna inte täcks över finns det risk att klädesplagg fattar eld.
- Kontrollera att pannor och kastruller placeras så att de står stabilt under matlagning.
- Kastrullhandtag får aldrig skjuta ut längre än apparatens kant. Vrid skaften inåt – men inte så att de sitter över någon annan låga. På så sätt minimerar man risken för spill, att brännbara material antänds och/eller allvarliga brännskador.
- Var försiktig när du hettar upp smörjmedel eller olja. Smörjmedel och olja fattar eld vid exponering för stark hetta.

- Använd endast torra grytlappar för att förhindra att det bildas ånga. Använd inte handdukar eller liknande artiklar i stället för grytlappar eftersom det finns risk att dessa fattar eld.
- Använd endast apparaten när du eller någon annan kan hålla uppsikt över den. Om kastruller kokar över kan man orsaka rök eller eldsvådor.
- Stäng av apparaten innan du tar bort kastrullen eller pannan.
- **Risk för glasbrott!**
Om det finns ett sådant ska du stänga glaskåpan innan resan påbörjas. Öppna glaskåpan innan du antänder brännaren.
- Glaslock kan splittras vid uppvärmning. Stäng av alla brännare innan du stänger locket.

3 Leveransomfattning

- Spishäll (PI80xx, PI90x3, CE99-DF, CE99-ZF, KSK2007R)
Kombination (MO71x3, MO9x22)
- Sätta fast skruvar (beroende på modellen)
- Sifon och gummitätning (beroende på modell)
- Monterings- och bruksanvisning

4 Avsedd användning

De spishällar som drivs av flytande gasol i de nedanstående modellserierna är avsedda för installation i ett kök eller en arbetsbänk i husvagnar eller husbilar. De är **inte** avsedda för båt- eller marint bruk.

Den modellserie som beskrivs i den här manualen är:

- PI80x2
- PI80x3 (HBG3440)
- PI90x3
- MO71x3
- MO9x22
- CE99-DF (HBG3445)
- CE99-ZF (HBG2335)
- KSK2007R

Apparaten får endast användas för matlagning. Apparaten får **inte** användas som en rumsuppvärmare.

Den här apparaten ska installeras enligt de rådande bestämmelserna och endast användas på platser med god ventilation. Läs anvisningarna innan du installerar eller använder apparaten.

Den här produkten lämpar sig endast för avsedd användning i enlighet med denna bruksanvisning.

Den här manualen informerar om vad som krävs för att installera och/eller använda produkten på rätt sätt. Felaktig installation och/eller användning eller felaktigt underhåll kommer leda till att produkten inte fungerar optimalt och riskerar gå sönder.

Tillverkaren åtar sig inget ansvar för personskador eller materiella skador på produkten som uppstår till följd av:

- Felaktig montering eller anslutning, inklusive för hög spänning
- Felaktigt underhåll eller användning av reservdelar som inte är originaldelar från tillverkaren
- Ändringar som utförts utan uttryckligt medgivande från tillverkaren
- Användning för andra ändamål än de som beskrivs i denna bruksanvisning

Dometic förbehåller sig rätten att ändra produktens utseende och specifikationer.

5 Teknisk beskrivning

5.1 Funktion

Apparaten är utrustad med en automatisk flamövervakning som automatiskt stänger av gasotillförseln ca 20 sekunder efter att lågan slocknat.

5.2 Specifikationer för de olika modellerna

Apparaterna kan beställas i olika versioner:

- **CE99-ZF:** Spishäll med två brännare och säkerhetsglas
- **PI80xx:** Spishäll med två eller tre brännare och säkerhetsglas
- **CE99-DF:** Spishäll med tre brännare och säkerhetsglas
- **KSK2007R:** Spishäll med tre brännare och säkerhetsglas
- **PI90x3:** Spishäll med tre brännare och säkerhetsglas
- **MO71x3:** Kombination med tre brännare, säkerhetsglas och en diskho
- **MO9x22:** Kombination med två brännare, säkerhetsglas och en diskho

Säkerhetsglaset kan utnyttjas som arbetsyta när det är stängt.

5.3 Kontrollpanel

Se bild **1**, sida 3

6 Installera apparaten



WARNING!

Apparaten får endast monteras och installeras av härför utbildad personal. Vid felaktig montering eller installation kan följden bli allvarliga skador på grund av utträngande gasol.

6.1 Välja monteringsplats

Beakta följande vid val av monteringsställe:

- Beakta luftmängden som krävs för förbränningen (kapitel "Tekniska data" på sidan 113).
- Under användningen måste det finnas luftventiler med ett tvärsnitt på minst 150 cm² på installationsplatsen.
- Kontrollera att minimiavstånden (bild **2**, sida 4) respekteras.
- Kontrollera att det inte drar från något håll på installationsplatsen.

6.2 Installera apparaten

- Skapa ett utsnitt enligt installationsritningen:
 - PI80x2: bild **3**, sida 4
 - PI80x3: bild **4**, sida 5
 - PI90x3: bild **5**, sida 5
 - MO71x3: bild **6**, sida 6
 - MO9222: bild **7**, sida 7
 - MO9722: bild **8**, sida 8
 - CE-99-ZF: bild **9**, sida 9
 - CE99-DF: bild **10**, sida 9
 - KSK2007R: bild **11**, sida 10
- Sätt fast apparaten i arbetsbänken med hjälp av skruvarna (bild **12**, sida 10 – bild **14**, sida 12).

6.3 Ansluta ugnen till gasolkällan



WARNING! Risk för skador!

Använd endast cylindrar med propan- eller butangas med en certifierad tryckreducer-ventil och ett lämpligt huvud. Jämför tryckangivelsen på typskylten med tryckuppgifterna på propan- eller butangasflaskan.

Du måste använda en styv gasolledning för anslutningen.

Beakta följande anvisningar för anslutningen:

- Beakta de nationella bestämmelserna.
 - Använd endast stålrör $\varnothing 8 \times 1$ mm (svetsade, sömlöst stål eller rostfritt stål)
 - Sätt fast gasolledningen i de omgivande möblernas sido- eller fondvägg så att manöverorganen inte belastas.
 - Det får inte utövas något tryck på någon del av gasolledningen.
- Anslut rören som på bilden (bild **15**, sida 13):
 - Häng upp en skylt ovanför apparaten med följande text:
"WARNING!
Vid matlagning måste det finnas extra ventilation, till exempel, genom att man öppnar fönster nära apparaten.
Apparaten får inte användas som en rumsuppvärmare."
 - Öppna gasolförsörjningen.



WARNING! Risk för skador!

Kontrollera aldrig tätheten i närheten av öppna lågor eller tändkällor.

- Kontrollera att alla anslutningar är täta med hjälp av läckspray.
Om det inte bildas bubblor är anslutningarna/kopplingarna täta.

6.4 Ansluta el till apparaten (endast för modeller med elektrisk tändning)

- Anslut apparaten som på bilden (bild **16**, sida 13).
- Lägg till en 1 A-säkring i plusledningen nära batteriet.

7 Använda apparaten



AKTA!

Stäng inte locket medan brännaren är på.

7.1 Tända brännaren



WARNING! Risk för skador!



Det måste vara möjligt att se hela antändningsprocessen ovanifrån och sikten får inte blockeras av kastruller på spisen.



OBSERVERA!

Lågan får inte skjuta ut längre än till kastrullkanten. Ställ kastrullen i mitten ovanför brännaren och säkerställ att den står stabilt på kastrullgallret (se sida 3).

1. Välj en kastrull enligt den nedanstående tabellen:

Brännare (bild 17, sida 14 – bild 18, sida 15)	Kastrulldiameter	
A – B	9–15 cm	
C	10–18 cm	
D	16–22 cm	

Endast KSK2007R: Den maximalt tillåtna kastrullstorleken är 20 cm för den vänstra brännaren, 18 cm för den högra brännaren och 25 cm för brännaren i mitten. Symbolerna för kastrullstorleken från väster till höger är S, L, S.

2. Tänd en brännare enligt bilden (bild 19, sida 16).

7.2 Stänga av apparaten

- Stäng av apparaten enligt bilden (bild 20, sida 17).

7.3 Byta ut gasolcylindern

**WARNING! Risk för skador!**

Byt endast ut gasolcylindern vid god ventilation.

Kontrollera att det inte finns någon användningskälla i närheten.

Byt endast ut gasolcylindern när apparaten inte används och gasolförsörjningen till apparaten är avstängd.

1. Stäng av apparaten genom att vrida vredet till inställningen noll.
2. Stäng ventilen på gasolcylindern.
3. Byt ut gasolcylindern enligt anvisningarna från gasolarmatortillverkaren.

8 Rengöra apparaten

**AKTA! Het yta!**

Det finns risk att ytan fortfarande är het. Håll barn på avstånd.

Låt apparaten svalna till omgivningstemperatur innan du fattar tag i den med bara händerna.

**OBSERVERA!**

Använd inte några vassa eller hårda rengöringsverktyg till rengöring eftersom produkten kan skadas.

Använd endast standard-rengöringsmedel som finns in handeln.

Använd inte någon ångrengöringsapparat för att rengöra apparaten.

- Rengör apparaten enligt bilden (bild **21**, sida 17).

9 Underhålla apparaten

9.1 Årlig säkerhetskontroll

- Av säkerhetsskäl ska man låta en expert gå igenom apparaten en gång om året för att kontrollera att den fungerar korrekt. Alla typer av defekter måste repareras.

9.2 Byta ut munstyckena

**WARNING! Risk för skador!**

Endast behöriga specialister får byta ut munstyckena. Vid felaktig montering eller installation kan följden bli allvarliga skador på grund av utträngande gasol.

- Byt ut munstyckena enligt bilden:
- Demontering: bild **22**, sida 18
 - Montering: bild **23**, sida 19

10 Garanti

Den lagstadgade garantitiden gäller. Kontakta din återförsäljare eller tillverkarens avdelningskontor i ditt land (se dometic.com/dealer) om produkten är defekt.

Vid reparations- och garantiärenden ska följande dokument skickas med när du returnerar produkten:

- En kopia på fakturan med inköpsdatum
- En reklamationsbeskrivning eller felbeskrivning

Observera att självständiga eller icke professionella reparationer kan påverka säkerheten och leda till att garantin blir ogiltig.

11 Avfallshantering





- Lämna om möjligt förpackningsmaterialet till återvinning.
- Konsultera ett lokalt återvinningscenter eller en specialiserad återförsäljare för information om hur man bortskaffar produkten enligt tillämpliga bestämmelser om avfallshantering.
- Produkten kan kasseras utan avgift.



12 Tekniska data

	Spishäll
Gasolklass:	Klass I ₃ B/P(30)
Anslutningstryck:	AT, DE, BG, CY, DK, EE, FI, GR, HU, IS, LT, LV, MT, NL, NO, RO, SE, SI, SK, AL, HR, MK, TR: 30 mbar propan (G31) 30 mbar butan (G30)
Gasolklass:	Klass I ₃₊ , propan/butan
Anslutningstryck:	BE, CH, CY, CZ, ES, FR, GB, GR, IE, IT, LT, PL, PT, SI, SK, AL, MK, TR: 37 mbar propan (G31) 28–30 mbar butan (G30)
Anslutningsspänning (gäller endast modeller med elektronisk tändning):	12 V $\overline{=}$ (1 A säkring)
Provning/certifikat:	CE

Se bild **17**, sida 14 – bild **18**, sida 15:

Modell	Brännare A 				Brännare B 			
	*	**	***	****	*	**	***	****
PI80X2	0,53	1,1	80	79	-	-	-	-
PI80X3	0,53	1,1	80	79	-	-	-	-
PI90X3	0,53	1,1	80	79	-	-	-	-
MO9722L, MO9722R	0,53	1,1	80	79	-	-	-	-
MO71X3	0,53	1,1	80	79	-	-	-	-
CE99-ZF	0,53	1,1	80	79	-	-	-	-
CE99-DF	0,53	1,1	80	79	-	-	-	-
KSK2007R MO9222L, MO9222R	-	-	-	-	0,50	1,0	73	71

- * Injektor mm
 ** Effekt kW
 *** Gasförbrukning (G30) g/h
 **** Gasförbrukning (G31) g/h

Modell	Brännare C 				Brännare D 			
	*	**	***	****	*	**	***	****
PI80X2	-	-	-	-	0,69	1,8	131	129
PI80X3	0,65	1,6	116	114	-	-	-	-
PI90X3	-	-	-	-	0,69	1,8	131	129
MO9722L, MO9722R	-	-	-	-	0,69	1,8	131	129
MO9222L, MO9222R	0,65	1,6	116	114	-	-	-	-
MO71X3	-	-	-	-	0,69	1,8	131	129
CE99-ZF	0,65	1,6	116	114	-	-	-	-
CE99-DF	0,65	1,6	116	114	-	-	-	-
KSK2007R	0,65	1,6	116	114	-	-	-	-

* Injektor mm

** Effekt kW

*** Gasförbrukning (G30) g/h

**** Gasförbrukning (G31) g/h

Vennligst les disse instruksjonene nøye og følg alle anvisninger, retningslinjer og advarsler i denne produktveiledningen for å sikre at du installerer, bruker og vedlikeholder produktet ordentlig til enhver tid. Disse instruksjonene MÅ alltid følge med produktet.

Ved å bruke dette produktet bekrefter du at du har lest alle anvisninger, retningslinjer og advarsler grundig, og at du forstår og samtykker i å overholde vilkårene slik de er presentert her. Du godtar å bruke dette produktet kun til tiltenkt formål og bruksområder, og i samsvar med anvisningene, retningslinjene og advarslene slik de er presentert i denne produktveiledningen, så vel som i samsvar med alle gjeldende lovbestemmelser og forskrifter. Hvis anvisningene og advarslene som er presentert her, ikke blir lest og fulgt, kan det føre til personskader hos deg selv eller andre, skader på produktet eller skader på annen eiendom i nærheten. Denne produktveiledningen med sine anvisninger, retningslinjer og advarsler, samt relatert dokumentasjon, kan være underlagt endringer og oppdateringer. For oppdatert produktinformasjon, se documents.dometic.com.

Innhold

1	Symbolforklaring	116
2	Generelle sikkerhetsregler	117
3	Leveringsomfang	119
4	Forskriftsmessig bruk	119
5	Teknisk beskrivelse	120
6	Installere apparatet	120
7	Bruk av apparatet	121
8	Rengjøre enheten	122
9	Vedlikehold på apparatet	123
10	Garanti	123
11	Avfallsbehandling	123
12	Tekniske spesifikasjoner	124

1 Symbolforklaring



ADVARSEL!

Sikkerhetsregel: Kjennetegner en farlig situasjon som - dersom den ikke unngås - kan resultere i alvorlige personskader, eventuelt med døden til følge.



FORSIKTIG!

Sikkerhetsregel: Kjennetegner en farlig situasjon som - dersom den ikke unngås - kan resultere i mindre til moderate personskader.

**PASS PÅ!**

Kjennetegner en situasjon som - dersom den ikke unngås - kan resultere i materielle skader.

2 Generelle sikkerhetsregler

2.1 Grunnleggende sikkerhet

**ADVARSEL!**

- Reparasjoner på dette apparatet må kun utføres av kvalifiserte fagfolk. Feil reparasjoner kan resultere i vesentlige farer eller skader på apparatet.
- Ikke modifierer dette apparatet.
- Sjekk gasskategorien og tillatt gassmengde i kapittel «Tekniske spesifikasjoner» på side 124. **Ikke** bruk andre drivstoffer.
- Ha en egnet brannslukker innen rekkevidde. Sørg for at brannslukkeren kontrolleres regelmessig av en fagperson.
- Ikke benytt eller oppbevar lettantennelige materialer i apparatets oppbevaringsskuff eller i nærheten av dette apparatet.
- Før installasjon må du forsikre deg om at de lokale fordelingsbetingelsene (typen gass og gasstrykk) og justeringen av apparatet er compatible.
- Justeringsbetingelsene for dette apparatet er oppført på merket.
- Apparatet er ikke tilkoblet til en enhet for tømning av forbrenningsprodukter. Den skal installeres og tilkobles i samsvar med gjeldende installasjonsbestemmelser. Det må tas spesielt hensyn til de relevante kravene angående ventilasjon.

**FORSIKTIG!**

- Dersom sikkerhetsglassdekslet knuser:
 - Slå av alle brennere og elektriske varmeelementer umiddelbart, og isoler enheten fra strømforsyningen.
 - Ikke berør apparatets overflate.
 - Ikke bruk apparatet.

2.2 Sikkerhet ved drift med gass

**ADVARSEL!**

- Hold lettantennelige stoffer unna varme- og kokeapparater og andre lys- og varmekilder.
- **Kvelningsfare!**
Før apparatet slås på må du sørge for at området er tilstrekkelig ventilert. Under drift må det være ventilasjonsåpninger med en diameter på minst 150 cm² på monteringsstedet. Disse åpningene kan lukkes, men må være åpne når apparatet benyttes (se symbol plassert over apparatet).
- Apparatet må **kun** drives med trykket som er oppgitt på typeskiltet. Bruk kun fast innstilte trykkregulatorer som oppfyller de nasjonale forskriftene.

- Sammenlikne trykkangivelsen på typeskiltet med trykkangivelsen på propan- eller butangassflasken.
- Når du merker gasslukt:
 - Åpne alle vinduer og forlat rommet.
 - Ikke betjen elektriske apparater eller brytere, og unngå å bruke åpen ild som kan tenne gassen.
 - Lukk gassflaskeventilen, og la den være lukket til feilen er utbedret.
 - Forsøk aldri å finne en gasslekkasje med en åpen flamme.
- Se de nasjonale bestemmelsene for land som ikke er nevnt i kapittel «Tekniske spesifikasjoner» på side 124 (landsymbol). Om nødvendig må apparatet modifiseres i henhold til disse nasjonale bestemmelsene.

2.3 Sikkerhet ved bruk av apparatet



ADVARSEL!

- Bruk den integrerte tenneren (hvis tilgjengelig) eller lange fyrstikker eller en egnet lighter. Hele tenningen må være synlig ovenfra, og den må ikke tildekkes av gryter som er satt på.
Trekk hurtig tilbake hånden, så snart brenneren tennes.
- Bruk egnede klær når du bruker apparatet.
Ikke bruk klær som henger løst og som kan antennes.
- Ikke bruk apparatet for å varme opp rommet.
- Ikke bruk apparatet
 - ved bensinstasjoner
 - på ferger
 - under transport av campingbil, campingvogn eller bobilen på et transport- eller borttauingskjøretøy
- Ikke spray aerosol i nærheten av apparatet når det er i bruk.



FORSIKTIG!

- La apparatet kjøles ned til omgivelsestemperatur før du tar på det med bare hender.
- Hold området rundt apparatet fritt for smøring, fett, alkoholholdige substanser, plast og lettantennelige stoffer (for eksempel gardiner, håndklær, kjøkkenutstyr).
- Bruk kun kokekar og panner med jevn bunn og en diameter som ikke er større enn toppristen på apparatet. Kokekar og panner må være store nok til å dekke kokeblusset. Hvis kokeblusset ikke dekkes, kan stoffdeler ta fyr.
- Ved matlaging må du sørge for at panner og kokekar settes ordenlig ned på risten.
- Håndtakene på grytene eller pannene må aldri stikke utenfor kanten på apparatet. Drei grepene innover - men på en slik måte at de ikke befinner seg over andre brennere. På denne måten reduserer man faren for å søle, at brennbare stoffer antennes og alvorlige forbrenninger.
- Vær forsiktig ved oppvarming av fett eller olje. Fett eller olje kan ta fyr når de utsettes for intens varme.
- Bruk kun tørre grytekluter for å unngå at det dannes damp. Ikke bruk håndklær eller lignende i stedet for grytekluter, da de kan ta fyr.

- Bruk apparatet bare dersom du selv eller en annen person kan passe på det. Kjeler som koker over, kan forårsake røyk og brann.
- Slå av apparatet før du fjerner kokekar eller panne.
- **Fare for å trække gjennom!**
Hvis montert, lukker du glassdekelet før du begynner på reisen. Åpne glassdekelet før du tenner på brenneren.
- Glasslokket kan bryte når det blir varmt. Skru av alle brennere før du lukker lokket.

3 Leveringsomfang

- Kokeplate (PI80xx, PI90x3, CE99-DF, CE99-ZF, KSK2007R)
Kombinasjon (MO71x3, MO9x22)
- Festeskruer (avhengig av modell)
- Hevert og gummitetning (avhengig av modell)
- Monterings- og bruksanvisning

4 Forskriftsmessig bruk

Kokeplatene med flytende gass i følgende modellserier er ment for installasjon i et kjøkken eller arbeidsbenk i campingbiler eller bobiler. De er **ikke** egnet for bruk i båter eller til sjøs.

Modellseriene dekket i denne bruksanvisningen er:

- PI80x2
- PI80x3 (HBG3440)
- PI90x3
- MO71x3
- MO9x22
- CE99-DF (HBG3445)
- CE99-ZF (HBG2335)
- KSK2007R

Apparatene må bare brukes til å tilberede mat. Apparatet må **ikke** brukes til romoppvarming.

Apparatet skal installeres i samsvar med gjeldende bestemmelser og bare brukes i godt ventilerte områder. Les anvisningene før apparatet installeres eller tas i bruk.

Dette produktet er kun egnet for det tiltenkte formålet og bruksområdet i samsvar med disse instruksjonene.

Denne veiledningen gir informasjon som er nødvendig for korrekt installasjon og/eller bruk av produktet. Feilaktig installasjon og/eller ukorrekt bruk eller vedlikehold vil resultere i en utilfredsstillende ytelse og mulig svikt.

Produsenten fraskriver seg ethvert ansvar for personskader eller materielle skader på produktet som følge av:

- Ukorrekt montering eller tilkobling, inkludert for høy spenning
- Ukorrekt vedlikehold eller bruk av andre reservedeler enn originale reservedeler levert av produsenten
- Modifisering av produktet uten at det er gitt uttrykkelig godkjenning av produsenten
- Bruk til andre formål enn beskrevet i denne veiledningen

Dometic forbeholder seg rettigheten til å endre produktet ytre og produktspesifikasjoner.

5 Teknisk beskrivelse

5.1 Funksjon

Apparatet er utstyrt med en automatisk flammesikring, som automatisk avbryter gasstilførselen etter ca. 20 sekunder når flammen slukker.

5.2 Spesifikasjoner for de ulike modellene

Apparatene fås i ulike versjoner:

- **CE99-ZF:** Kokeplate med to brennere og sikkerhetsglassdeksel
- **PI80xx:** Kokeplate med to-tre brennere og sikkerhetsglassdeksel
- **CE99-DF:** Kokeplate med tre brennere og sikkerhetsglassdeksel
- **KSK2007R:** Kokeplate med tre brennere og sikkerhetsglassdeksel
- **PI90x3:** Kokeplate med tre brennere og sikkerhetsglassdeksel
- **MO71x3:** Kombinasjon med tre brennere, sikkerhetsglassdeksel og oppvaskkum
- **MO9x22:** Kombinasjon med to brennere, sikkerhetsglassdeksel og oppvaskkum

Sikkerhetsglassdekslet kan brukes som arbeidsplate når det er lukket.

5.3 Betjeningspanel

Se fig. **1**, side 3

6 Installere apparatet



ADVARSEL!

Sammenmontering og installasjon av apparatet må kun utføres av fagfolk. Feil sammenmontering og installasjon kan resultere i alvorlige farer som følge av gasslekkasje.

6.1 Velge montasjested

Følg disse anvisningene ved valg av montasjested:

- Vurder mengden luft som kreves for forbrenning (kapittel «Tekniske spesifikasjoner» på side 124).
- Under drift må det være ventilasjonsåpninger med en diameter på minst 150 cm² på monteringsstedet.
- Sørg for at minsteavstandene (fig. **2**, side 4) overholdes.
- Sørg for at det ikke er noe trekk på monteringsstedet.

6.2 Installere apparatet

1. Lag en utsparring i samsvar med monteringskissen:

- PI80x2: fig. **3**, side 4
- PI80x3: fig. **4**, side 5
- PI90x3: fig. **5**, side 5
- MO71x3: fig. **6**, side 6
- MO9222: fig. **7**, side 7
- MO9722: fig. **8**, side 8
- CE-99-ZF: fig. **9**, side 9
- CE99-DF: fig. **10**, side 9
- KSK2007R: fig. **11**, side 10

2. Fest apparatet til arbeidsbenken ved hjelp av skruene (fig. **12**, side 10 – fig. **14**, side 12).

6.3 Koble apparatet til gassforsyningen

**ADVARSEL! Fare for personskader!**

Benytt kun propan- eller butangassflasker med godkjent trykkreduksjonsventil og egnet tut. Sammenlikne trykkangivelsen på typeskiltet med trykkangivelsen på propan- eller butangassflasken.

Du må bruke en stiv gassledning for tilkobling.

Vær oppmerksom på følgende instruksjoner for tilkoblingen:

- Overhold nasjonale bestemmelser.
 - Bruk kun stålrør Ø8 x 1 mm (sveiset, sømfritt stål eller rustfritt stål)
 - Fest gassledningen på siden eller bakveggen på det omliggende interiøret slik at ingen belastning er plassert på aktuatorene.
 - Det må ikke legges trykk på noen deler av gassledningen.
1. Koble til rørene som vist (fig. 15, side 13).
 2. Anbring et advarselsskilt med følgende tekst over apparatet:
«ADVARSEL!
Ved matlaging må det sørges for ekstra ventilasjon ved for eksempel å åpne vinduer nær apparatet.
Apparatet må ikke brukes til romoppvarming.»
 3. Åpne gassforsyningen.

**ADVARSEL! Fare for personskader!**

Sjekk aldri at flasken er tett ved hjelp av åpen flamme eller i nærheten av tennkilder.

4. Kontroller om alle forbindelser er tette med lekkasjesøkespray.
Alt er tett når det ikke danner seg blærer.

6.4 Koble apparatet til strømforsyningen (kun modeller med elektronisk tenning)

1. Koble til apparatet som vist (fig. 16, side 13).
2. Legg til en 1 A sikring i plussledningen nær batteriet.

7 Bruk av apparatet

**FORSIKTIG!**

Ikke lukk lokket når brenneren er tent.

7.1 Tenne en brenner

**ADVARSEL! Fare for personskader!**

Hele tenningen må være synlig ovenfra, og den må ikke tildekkes av gryter som er satt på.

**PASS PÅ!**

Blusset skal ikke komme utenfor flaten på kokekaret. Sentrer kannen over brenneren og sørg for at den står stødig på risten (se side 3).

1. Velg et kokekar i samsvar med følgende tabell:

Brenner: (fig. 17, side 14 – fig. 18, side 15)	Kjelens diameter	
A – B	9–15 cm	
C	10–18 cm	
D	16–22 cm	

Kun KSK2007R: Maks. tillatt kannestørrelse er 20 cm for venstre brenner, 18 cm for høyre brenner, 25 cm for midtre brenner. Kannestørrelsens symboler fra venstre til høyre er S, L, S.

2. Tenn en brenner som vist (fig. 19, side 16).

7.2 Slå av apparatet

- Slå av apparatet som vist (fig. 20, side 17).

7.3 Skifte ut gassflasken

**ADVARSEL! Fare for personskader!**

Bytt kun ut gassflaskene når det er god ventilasjon.

Sørg for at det ikke er noen tenningskilder i nærheten.

Bytt bare gassflasken når apparatet ikke er i bruk og gassforsyningen til apparatet er stengt.

1. Slå apparatet av ved å dreie knappen til null.
2. Lukk ventilen på gassflasken.
3. Bytt ut gassflasken i henhold til instruksene fra gassflaskeprodusenten.

8 Rengjøre enheten

**FORSIKTIG! Varm overflate!**

Overflaten kan fortsatt være varm. Hold barn unna.

La apparatet kjøles ned til omgivelsestemperatur før du tar på det med bare hender.

**PASS PÅ!**

Bruk ikke skarpe eller harde hjelpemidler til rengjøring, da det kan skade apparatet.
Bruk bare vanlige rengjøringsmidler.
Ikke bruk damprensere for å rengjøre apparatet.

- Rengjør apparatet som vist (fig. 21, side 17).

9 Vedlikehold på apparatet

9.1 Årlig sikkerhetsjekk

- Av sikkerhetsmessige grunner må du få en fagmann til å sjekke at apparatet fungerer som det skal hvert eneste år. Alle defekter må repareres.

9.2 Skifte ut dysene

**ADVARSEL! Fare for personskader!**

Utskiftning av dysene må kun gjøres av kvalifisert fagpersonell. Feil sammenmontering og installasjon kan resultere i alvorlige farer som følge av gasslekkasje.

- Skift dysene som vist:
 - Demontering: fig. 22, side 18
 - Sammenmontering: fig. 23, side 19

10 Garanti

Lovmessig garantitid gjelder. Hvis produktet er defekt, ta kontakt med forhandleren eller produsentens filial i landet (se dometic.com/dealer).

Ved henvendelser vedrørende reparasjon eller garanti, må du sende med følgende dokumentasjon:

- Kopi av kvitteringen med kjoepsdato
- Årsak til reklamasjonen eller beskrivelse av feilen

Vær oppmerksom på at reparasjoner som utføres selv, eller som ikke utføres på en profesjonell måte, kan gå ut over sikkerheten og føre til at garantien blir ugyldig.

11 Avfallsbehandling





- Lever emballasje til resirkulering så langt det er mulig.
- For å kaste produktet tar du kontakt med det lokale resirkuleringscenteret eller faghandler om hvordan du kan gjøre dette i overensstemmelse med gjeldende avfallshåndteringsforskrifter.
- Produktet kan avhendes gratis.



12 Tekniske spesifikasjoner

		Kokeplate
Gasskategori:		Kategori I ₃ B/P(30)
Tilkoblingstrykk:		AT, DE, BG, CY, DK, EE, FI, GR, HU, IS, LT, LV, MT, NL, NO, RO, SE, SI, SK, AL, HR, MK, TR: 30 mbar propan (G31) 30 mbar butan (G30)
Gasskategori:		Kategori I ₃₊ , propan/butan
Tilkoblingstrykk:		BE, CH, CY, CZ, ES, FR, GB, GR, IE, IT, LT, PL, PT, SI, SK, AL, MK, TR: 37 mbar propan (G31) 28–30 mbar butan (G30)
Tilkoblingsspenning (kun modeller med elektronisk tenning):		12 V $\overline{=}$ (1 A sikring)
Inspeksjon/sertifisering:		CE

Se fig. 17, side 14 – fig. 18, side 15:

Modell	Brenner A 				Brenner B 			
	*	**	***	****	*	**	***	****
PI80X2	0,53	1,1	80	79	–	–	–	–
PI80X3	0,53	1,1	80	79	–	–	–	–
PI90X3	0,53	1,1	80	79	–	–	–	–
MO9722L, MO9722R	0,53	1,1	80	79	–	–	–	–
MO71X3	0,53	1,1	80	79	–	–	–	–
CE99-ZF	0,53	1,1	80	79	–	–	–	–
CE99-DF	0,53	1,1	80	79	–	–	–	–
KSK2007R MO9222L, MO9222R	–	–	–	–	0,50	1,0	73	71

- * Injektor mm
 ** Strøm kW
 *** Gassforbruk (G30) g/t
 **** Gassforbruk (G31) g/t

Modell	 Brenner C				 Brenner D			
	*	**	***	****	*	**	***	****
PI80X2	-	-	-	-	0,69	1,8	131	129
PI80X3	0,65	1,6	116	114	-	-	-	-
PI90X3	-	-	-	-	0,69	1,8	131	129
MO9722L, MO9722R	-	-	-	-	0,69	1,8	131	129
MO9222L, MO9222R	0,65	1,6	116	114	-	-	-	-
MO71X3	-	-	-	-	0,69	1,8	131	129
CE99-ZF	0,65	1,6	116	114	-	-	-	-
CE99-DF	0,65	1,6	116	114	-	-	-	-
KSK2007R	0,65	1,6	116	114	-	-	-	-

*	Injektor	mm
**	Strøm	kW
***	Gassforbruk (G30)	g/t
****	Gassforbruk (G31)	g/t

Lue nämä ohjeet huolellisesti ja noudata kaikkia tämän tuotteen käyttöohjeissa annettuja ohjeita, määräyksiä ja varoituksia. Näin varmistat, että tuotteen asennus, käyttö ja huolto sujuu aina oikein. Näiden ohjeiden TÄYTYY jäädä tuotteen yhteyteen.

Käyttämällä tuotetta vahvistat lukeneesi kaikki ohjeet, määräykset ja varoitukset huolellisesti ja että ymmärrät ja hyväksyt tässä annetut ehdot. Sitoudut käyttämään tuotetta ainoastaan sen käyttötarkoitukseen ja ilmoitetuissa käyttökohteissa ja noudattaen tässä tuotteen käyttöohjeessa annettuja ohjeita, määräyksiä ja varoituksia sekä voimassa olevia lakeja ja määräyksiä. Tässä annettujen ohjeiden ja varoitusten lukematta ja noudattamatta jättäminen voi johtaa omaan tai muiden loukkaantumiseen, tuotteen vaurioitumiseen tai muun ympärillä olevan omaisuuden vaurioitumiseen. Tähän tuotteen käyttöohjeeseen, ohjeisiin, määräyksiin ja varoituksiin sekä oheisdokumentteihin voidaan tehdä muutoksia ja niitä voidaan päivittää. Katso ajantasaiset tuotetiedot osoitteesta documents.dometic.com.

Sisältö

1	Symbolien selitykset	126
2	Yleisiä turvallisuusohjeita	127
3	Toimituskokonaisuus	129
4	Käyttötarkoitus	129
5	Tekninen kuvaus	130
6	Laitteen asennus	130
7	Laitteen käyttö	131
8	Laitteen puhdistaminen	132
9	Laitteen kunnossapito	133
10	Takuu	133
11	Hävittäminen	133
12	Tekniset tiedot	134

1 Symbolien selitykset



VAROITUS!

Turvallisuusohjeet: viittaavat vaaralliseen tilanteeseen, joka voi johtaa kuolemaan tai vakavaan loukkaantumiseen, jos ohjeita ei noudateta.



HUOMIO!

Turvallisuusohjeet: viittaavat vaaralliseen tilanteeseen, joka voi johtaa lievään tai kohtalaiseen loukkaantumiseen, jos ohjeita ei noudateta.

**HUOMAUTUS!**

viittaavat tilanteeseen, joka voi johtaa esinevahinkoon, jos ohjeita ei noudateta.

2 Yleisiä turvallisuusohjeita

2.1 Perusturvallisuus

**VAROITUS!**

- Ainoastaan pätevät ammattilaiset saavat korjata tätä laitetta. Seurauksena voi olla vakavia vaurioita tai laitteen vahingoittuminen, mikäli laitteen korjaus on suoritettu virheellisesti.
- Älä tee laitteeseen muutoksia.
- Ota huomioon kaasuluokka ja sallittu kaasu, jotka on ilmoitettu kohdassa kap. "Tekniset tiedot" sivulla 134. **Älä** käytä muita polttoaineita.
- Pidä tarkoituksenmukainen sammutusväline käden ulottuvilla. Huolehdi siitä, että alan ammattilainen tarkastaa sammutusvälineen säännöllisin väliajoin.
- Älä säilytä syttyviä materiaaleja laitteen säilytyslaatikossa tai laitteen lähellä.
- Ennen asennustöiden aloittamista on varmistettava, että saatavilla oleva kaasu (kaasulaatu ja kaasun paine) sopivat yhteen laitteen säätöjen kanssa.
- Tämän laitteen säädöt on ilmoitettu kilvessä.
- Tätä laitetta ei ole yhdistetty palotuotteiden poistolaitteeseen. Se täytyy asentaa ja liittää voimassa olevien asennusmääräysten mukaisesti. Kiinnitä erityistä huomiota tuule-tusta koskeviin vaatimuksiin.

**HUOMIO!**

- Jos turvalasikansi rikkoutuu:
 - Sammuta välittömästi kaikki polttimet ja sähkötoimiset lämmityselementit, ja katkaise laitteen virransaanti.
 - Älä kosketa laitteen pintaa.
 - Älä käytä laitetta.

2.2 Turvallisuus kaasukäytössä

**VAROITUS!**

- Pidä syttyvät aineet loitolla lämmitys- ja keittolaitteista ja muista avotulen- ja lämmönlähteestä.
- **Tukehtumisvaara!**
Ennen kuin sytytät laitteen liekin, varmista riittävä ilmanvaihto. Käytön aikana asennusalueella täytyy olla tuuletusaukkoja, joiden halkaisija on vähintään 150 cm². Aukot voivat olla suljettavia, mutta ne täytyy pitää auki, kun laitetta käytetään (katso merkki laitteen yläpuolella).
- Laitetta saa käyttää **vain** tyyppikilvessä ilmoitetulla paineella. Käytä vain kiinteästi säädetyjä paineensäätimiä, jotka vastaavat kansallisia määräyksiä.

- Vertaa tyyppikilven painetietoja propaani- tai butaanikaasupullon painetietoihin.
- Jos tunnet kaasunhajua:
 - Avaa kaikki ikkunat ja poistu tilasta.
 - Älä käytä mitään sähkölaitteita tai kytkimiä äläkä avoliekkiä, joka voisi sytyttää kaasun.
 - Sulje kaasupullon venttiili ja pidä se suljettuna, kunnes vika on korjattu.
 - Älä koskaan yritä löytää kaasuvuotoa avoliekin avulla.
- Jos maata ei ole mainittu kohdassa kap. "Tekniset tiedot" sivulla 134 (maan symboli), tutustu kansallisiin määräyksiin. Laitteeseen on tarvittaessa tehtävä muutoksia, jotta se vastaa kansallisia määräyksiä.

2.3 Laitteen käyttöturvallisuus



VAROITUS!

- Käytä kiinteästi asennettua sytytintä (jos sellainen on) tai pitkiä tulitikkuja tai tarkoitukseen sopivaa sytytintä. Koko sytytystapahtuma pitää voida nähdä ylhäältä katsoen, eikä se saa jäädä piiloon liedelle asetettujen kattiloiden taakse. Vedä kätesi nopeasti pois heti, kun poltin on syttynyt.
- Käytä tarkoitukseen sopivaa vaatetusta, kun käytät laitetta. Älä käytä löysiä vaatteita, joihin tuli voi tarttua.
- Älä käytä laitetta tilan lämmittämiseen.
- Laitetta ei missään tapauksessa saa käyttää
 - huoltoasemilla
 - autolautoilla
 - kun asuntovaunua, asuntoautoa tai retkeilyautoa kuljetetaan kuljetus- tai hinausajoneuvolla
- Älä suihkuta aerosoleja laitteen läheisyydessä, kun laite on käytössä.



HUOMIO!

- Anna laitteen jäähtyä ympäristön lämpötilaan ennen kuin kosketat sitä paljain käsin.
- Varmista, että laitteen ympäristössä ei ole rasvoja, alkoholipitoisia aineita, muoveja eikä syttyviä teksteilejä (kuten verhoja, pyyhkeitä, keittiötarvikkeita).
- Käytä ainoastaan sellaisia kattiloita ja pannuja, joissa on tasainen pohja ja joiden halkaisija ei ylitä laitteen päällä olevaa keittoritilää. Kattiloiden ja pannujen täytyy olla niin isoja, että ne peittävät liekin. Jos liekki ei peity, tuli voi tarttua vaatekappaleisiin.
- Kun laitat ruokaa, varmista, että pannut ja kattilat ovat tukevasti paikallaan.
- Kattilankahva ei saa koskaan ulottua laitteen reunan yli. Käännä kattilan kahva sisäänpäin, mutta älä niin, että se ulottuu toisten polttimien yläpuolelle. Näin minimoit läikytämisen, tulenarkojen materiaalien syttymisen ja/tai vakavien palovammojen riskin.
- Toimi varovasti, kun lämmität rasvaa tai öljyä. Rasva ja öljy syttyvät, jos ne altistuvat voimakkaalle kuumuudelle.
- Käytä vain kuivia pannulappuja höyryn muodostumisen ehkäisemiseksi. Älä käytä pyyhkeitä tai sen kaltaisia pannulappujen sijaan, koska ne voivat syttyä palamaan.

- Käytä laitetta vain, jos voit itse tai joku toinen voi olla paikalla. Ylikiehuva kattila voi aiheuttaa savua ja tulipalon.
- Sammuta laite ennen kuin otat kattilan tai pannun pois.
- **Rikkoutumisvaara!**
Jos laitteessa on lasikansi, sulje sen ennen matkan alkua. Avaa lasikansi ennen polttimen sytyttämistä.
- Lasikannet voivat rikkoutua kuumennettaessa. Sammuta kaikki polttimet, ennen kuin suljet kannen.

3 Toimituskokonaisuus

- Liesi (PI80xx, PI90x3, CE99-DF, CE99-ZF, KSK2007R)
Liesi-tiskiallasyhdistelmä (MO71x3, MO9x22)
- Kiinnitysruuvit (mallista riippuen)
- Hajulukko ja kumitiiviste (mallista riippuen)
- Asennus- ja käyttöohje

4 Käyttötarkoitus

Seuraavien mallisarjojen nestekaasuliedet on tarkoitettu asennettaviksi asuntovaunun ja asuntoauton keittiöön tai työtasolle. Ne **eivät** sovellu käytettäväksi veneissä tai vastaavissa.

Tämä ohjekirja koskee seuraavia mallisarjoja:

- PI80x2
- PI80x3 (HBG3440)
- PI90x3
- MO71x3
- MO9x22
- CE99-DF (HBG3445)
- CE99-ZF (HBG2335)
- KSK2007R

Laitteita saa käyttää ainoastaan ruoanlaittoon. Laitetta **ei** saa käyttää tilan lämmittämiseen.

Tämä laite on asennettava voimassa olevien määräysten mukaisesti, ja sitä saa käyttää ainoastaan hyvin tuuletetuissa tiloissa. Lue ohjeet ennen laitteen asentamista ja käyttöä.

Tämä tuote soveltuu ainoastaan näissä ohjeissa ilmoitettuun käyttötarkoitukseen ja käyttökohteeseen.

Näistä ohjeista saat tuotteen asianmukaiseen asennukseen ja/tai käyttöön tarvittavat tiedot. Väärin tehdyn asennuksen ja/tai väärin käytötavan tai väärinlaisen huollon seurauksena laite ei toimi tyydyttävästi, ja se saattaa mennä epäkuntoon.

Valmistaja ei ota vastuuta tapaturmista tai tuotevaurioista, jotka johtuvat seuraavista:

- Väärin tehty asennus tai liitântä, ylijännite mukaan lukien
- Väärin tehty huolto tai muiden kuin valmistajalta saatavien alkuperäisten varaosien käyttö
- Tuotteeseen ilman valmistajan nimenomaista lupaa tehdyt muutokset
- Käyttö muuhun kuin tässä ohjeessa ilmoitettuun tarkoitukseen

Dometic pidättää itsellään oikeuden muutoksiin tuotteen ulkonäössä ja spesifikaatioissa.

5 Tekninen kuvaus

5.1 Toiminto

Laitteessa on liekinvalvontatoiminto, joka katkaisee kaasunsyötön automaattisesti noin 20 sekunnin kuluttua liekin sammumisesta.

5.2 Eri mallien tiedot

Laitteista on saatavilla eri malliversioita:

- **CE99-ZF:** Kaksipolttiminen liesi, jossa turvalasikansi
- **PI80xx:** Kaksi- tai kolmipolttiminen liesi, jossa turvalasikansi
- **CE99-DF:** Kolmipolttiminen liesi, jossa turvalasikansi
- **KSK2007R:** Kolmipolttiminen liesi, jossa turvalasikansi
- **PI90x3:** Kolmipolttiminen liesi, jossa turvalasikansi
- **MO71x3:** Kolmipolttiminen liesi-tiskiallasyhdistelmä, jossa turvalasikansi
- **MO9x22:** Kaksipolttiminen liesi-tiskiallasyhdistelmä, jossa turvalasikansi

Kun turvalasikansi on kiinni, sitä voidaan käyttää työtasona.

5.3 Ohjauspaneeli

Katso kuva **1**, sivulla 3

6 Laitteen asennus



VAROITUS!

Laitteen saavat koota ja asentaa ainoastaan tehtävään pätevät henkilöt. Väärin tehty kokoaminen ja asennus voivat aiheuttaa kaasuvuodosta johtuvan vakavan onnettomuuden.

6.1 Sopivan asennuspaikan valinta

Noudata seuraavia ohjeita laitteen asennuspaikkaa valitessasi:

- Ota huomioon palamisen tarvitsema ilmamäärä (kap. "Tekniset tiedot" sivulla 134).
- Käytön aikana asennustilassa täytyy olla tuuletusaukkoja, joiden halkaisija on vähintään 150 cm².
- Varmista, että vähimmäisetäisyydet (kuva **2**, sivulla 4) eivät alitu.
- Varmista, että asennuspaikalla ei ole vetoa.

6.2 Laitteen asennus

1. Tee asennuspiirustuksen mukainen asennusaukko:

- PI80x2: kuva **3**, sivulla 4
- PI80x3: kuva **4**, sivulla 5
- PI90x3: kuva **5**, sivulla 5
- MO71x3: kuva **6**, sivulla 6
- MO9222: kuva **7**, sivulla 7
- MO9722: kuva **8**, sivulla 8
- CE-99-ZF: kuva **9**, sivulla 9
- CE99-DF: kuva **10**, sivulla 9
- KSK2007R: kuva **11**, sivulla 10

2. Kiinnitä laite työtasoon ruuveilla (kuva **12**, sivulla 10 – kuva **14**, sivulla 12).

6.3 Laitteen liittäminen kaasusyöttöön



VAROITUS! Loukkaantumisvaara!

Käytä vain propaani- tai butaanikaasupulloa, jossa on hyväksytty paineenalennin ja sopiva pää. Vertaa tyyppikilven painetietoja propaani- tai butaanikaasupullon painetietoihin.

Liitäntään täytyy käyttää jäykkää kaasuputkea.

Noudata seuraavia ohjeita liitäntää tehdessäsi:

- Noudata kansallisia määräyksiä.
- Käytä ainoastaan teräsputkea Ø8 x 1 mm (hitsattu, saumaton teräs tai ruostumaton teräs)
- Kiinnitä kaasuputki ympärillä olevien kalusteiden sivu- tai takaseinämiin, jotta säätimiin ei kohdistu kuormitusta.
- Kaasulinjan ei saa kohdistua kuormitusta missään kohtaa.

1. Yhdistä putket kuvan osoittamalla tavalla (kuva 15, sivulla 13).

2. Kiinnitä laitteen päälle ohjekilpi, jossa on seuraava teksti:

“VAROITUS!

Tuuletusta on parannettava ruoanlaiton ajaksi esimerkiksi avaamalla laitteen lähellä olevat ikkunat.

Laitetta ei saa käyttää tilan lämmittämiseen.”

3. Avaa kaasusyöttö.



VAROITUS! Loukkaantumisvaara!

Älä tarkasta tiiviyttä koskaan avoliekillä tai sytytyslähteiden lähellä.

4. Tarkasta kaikkien liitäntöjen tiiviyys vuodonetsintäsuihkeella.

Tiiviyys on taattu, jos kuplia ei muodostu.

6.4 Laitteen sähköliitäntä (Vain mallit, joissa sähkösytytys)

1. Liitä laite kuvan osoittamalla tavalla (kuva 16, sivulla 13).

2. Lisää 1 A -sulake plus-johtoon lähelle akkua.

7 Laitteen käyttö



HUOMIO!

Älä sulje kantta, kun poltin on päällä.

7.1 Polttimeen sytyttäminen



VAROITUS! Loukkaantumisvaara!

Koko sytytystapahtuma pitää voida nähdä ylhäältä katsoen, eikä se saa jäädä piiloon liedelle asetettujen kattiloiden taakse.

**HUOMAUTUS!**

Liekki ei saa ulottua kattilan reunan yli. Aseta kattila polttimon päälle keskelle siten, että se on tukevasti keittoritiän päällä (katso sivulla 3).

1. Valitse kattila seuraavan taulukon mukaisesti:

Poltin (kuva 17, sivulla 14 – kuva 18, sivulla 15)	Kattilan halkaisija	
A – B	9–15 cm	
C	10–18 cm	
D	16–22 cm	

Vain KSK2007R: Suurimmat sallitut kattilakoot ovat 20 cm vasemmanpuoleisella polttimolla, 18 cm oikeanpuoleisella polttimolla, 25 cm keskipolttimolla. Kattilakoon symbolit ovat vasemmalta oikealle S, L, S.

2. Sytytä poltin kuvan osoittamalla tavalla (kuva 19, sivulla 16).

7.2 Laitteen sammuttaminen

- Sammuta laite kuvan osoittamalla tavalla (kuva 20, sivulla 17).

7.3 Kaasupullon vaihtaminen

**VAROITUS! Loukkaantumisvaara!**

Kaasupullon saa vaihtaa vain, kun hyvä ilmanvaihto on taattu.

Varmista, että lähellä ei ole sytytyslähteitä.

Kaasupullon saa vaihtaa vain, kun laite ei ole käytössä ja kun kaasun syöttö laitteeseen on katkaistu.

1. Sammuta laite kiertämällä nuppi nolla-asentoon.
2. Sulje kaasupullon venttiili.
3. Vaihda kaasupullo kaasuliittimen valmistajan ohjeiden mukaisesti.

8 Laitteen puhdistaminen

**HUOMIO! Kuuma pinta!**

Pinta voi vielä olla kuuma. Pidä lapset loitolla.

Anna laitteen jäähtyä ympäristön lämpötilaan ennen kuin kosketat sitä paljain käsin.

**HUOMAUTUS!**

Älä käytä puhdistamiseen teräviä tai kovia välineitä, koska tämä voi johtaa laitteen vahingoittumiseen.

Käytä vain tavallisia puhdistusaineita.

Älä puhdista laitetta höyrypesurilla.

- ▶ Puhdista laite kuvan osoittamalla tavalla (kuva **21**, sivulla 17).

9 Laitteen kunnossapito

9.1 Vuosittainen turvatarkastus

- ▶ Turvallisuussyistä laitteen toimivuus täytyy tarkastuttaa asiantuntijalla vuosittain. Kaikki viat täytyy korjata.

9.2 Suuttimien vaihtaminen

**VAROITUS! Loukkaantumisvaara!**

Suuttimen saa vaihtaa vain tehtävään pätevä ammattilainen. Väärin tehty kokoaminen ja asennus voivat aiheuttaa kaasuvuodosta johtuvan vakavan onnettomuuden.

- ▶ Vaihda suuttimet kuvan osoittamalla tavalla:
 - Purkaminen: kuva **22**, sivulla 18
 - Kokoaminen: kuva **23**, sivulla 19

10 Takuu

Tuotetta koskee lakisääteinen tuotevastuu-aika. Jos tuote on viallinen, ota yhteyttä jälleenmyyjään tai valmistajan toimipisteeseen omassa maassasi (ks. dometic.com/dealer).

Jos lähetät tuotteen korjattavaksi, liitä korjaus- ja takuukäsittelyä varten mukaan seuraavat asiakirjat:

- Kopio kuitista, jossa näkyy ostopäivä
- Valitusperuste tai vikakuvaus

Huomaa, että itse tai väärin tehty korjaus voi vaarantaa turvallisuuden ja johtaa takuun raukeamiseen.

11 Hävittäminen





- ▶ Vie pakkausmateriaalit mahdollisuuksien mukaan niille tarkoitettuihin kierrätysjäteastioihin.
- ▶ Tiedustele lähimmästä kierrätyskeskuksesta tai erikoisliikkeestä tuotetta koskevia yksityiskohtaisia hävittämistä koskevia ohjeita.
- ▶ Tuotteen voi hävittää veloitusetta.



12 Tekniset tiedot

		Liesi
Kaasuluokka:		Luokka I ₃ B/P(30)
Liitäntäpaine:		AT, DE, BG, CY, DK, EE, FI, GR, HU, IS, LT, LV, MT, NL, NO, RO, SE, SI, SK, AL, HR, MK, TR: 30 mbar propaani (G31) 30 mbar butaani (G30)
Kaasuluokka:		Luokka I ₃₊ , propaani/butaani
Liitäntäpaine:		BE, CH, CY, CZ, ES, FR, GB, GR, IE, IT, LT, PL, PT, SI, SK, AL, MK, TR: 37 mbar propaani (G31) 28–30 mbar butaani (G30)
Liitäntäjännite (vain mallit, joissa sähkösytytys):		12 V $\overline{=}$ (1 A sulake)
Tarkastus/sertifikaatti:		CE

Katso kuva **17**, sivulla 14 – kuva **18**, sivulla 15:

Malli	 Poltin A				 Poltin B			
	*	**	***	****	*	**	***	****
PI80X2	0,53	1,1	80	79	–	–	–	–
PI80X3	0,53	1,1	80	79	–	–	–	–
PI90X3	0,53	1,1	80	79	–	–	–	–
MO9722L, MO9722R	0,53	1,1	80	79	–	–	–	–
MO71X3	0,53	1,1	80	79	–	–	–	–
CE99-ZF	0,53	1,1	80	79	–	–	–	–
CE99-DF	0,53	1,1	80	79	–	–	–	–
KSK2007R MO9222L, MO9222R	–	–	–	–	0,50	1,0	73	71

*	Injektori	mm
**	Teho	kW
***	Kaasunkulutus (G30)	g/h
****	Kaasunkulutus (G31)	g/h

Malli	 Poltin C				 Poltin D			
	*	**	***	****	*	**	***	****
PI80X2	–	–	–	–	0,69	1,8	131	129
PI80X3	0,65	1,6	116	114	–	–	–	–
PI90X3	–	–	–	–	0,69	1,8	131	129
MO9722L, MO9722R	–	–	–	–	0,69	1,8	131	129
MO9222L, MO9222R	0,65	1,6	116	114	–	–	–	–
MO71X3	–	–	–	–	0,69	1,8	131	129
CE99-ZF	0,65	1,6	116	114	–	–	–	–
CE99-DF	0,65	1,6	116	114	–	–	–	–
KSK2007R	0,65	1,6	116	114	–	–	–	–

* Injektori mm

** Teho kW

*** Kaasunkulutus (G30) g/h

**** Kaasunkulutus (G31) g/h

Пожалуйста, внимательно прочтите и соблюдайте все указания, рекомендации и предупреждения, содержащиеся в этом руководстве по использованию изделия, чтобы гарантировать правильную установку, использование и обслуживание изделия. Эта инструкция ДОЛЖНА оставаться вместе с этим изделием.

Используя изделие, вы тем самым подтверждаете, что внимательно прочитали все указания, рекомендации и предупреждения, а также, что вы понимаете и соглашаетесь соблюдать положения и условия, изложенные в настоящем документе. Вы соглашаетесь использовать это изделие только по прямому назначению и в соответствии с указаниями, рекомендациями и предупреждениями, изложенными в данном руководстве по использованию изделия, а также в соответствии со всеми применимыми законами и правилами. Несоблюдение указаний и предупреждений, изложенных в данном документе может привести к травмам вас и других лиц, повреждению вашего изделия или повреждению другого имущества, находящегося поблизости. Данное руководство по использованию изделия, включая указания, рекомендации и предупреждения, а также сопутствующую документацию, может подвергаться изменениям и обновлениям. Актуальную информацию о продукте можно найти на сайте documents.dometic.com.

Содержание

1	Пояснение к символам	136
2	Общие указания по технике безопасности	137
3	Комплект поставки	139
4	Использование по назначению	139
5	Техническое описание	140
6	Монтаж устройства	141
7	Использование устройства	142
8	Очистка устройства	143
9	Техническое обслуживание устройства	144
10	Гарантия	144
11	Утилизация	144
12	Технические характеристики	145

1 Пояснение к символам



ПРЕДУПРЕЖДЕНИЕ!

Указание по технике безопасности: Указывает на опасную ситуацию, которая, если ее не избежать, может привести к смерти или серьезным травмам.



ОСТОРОЖНО!

Указание по технике безопасности: Указывает на опасную ситуацию, которая, если ее не избежать, может привести к травмам легкой или средней степени тяжести.

**ВНИМАНИЕ!**

Указывает на ситуацию, которая, если ее не избежать, может привести к материальному ущербу.

2 Общие указания по технике безопасности

2.1 Основные указания по технике безопасности

**ПРЕДУПРЕЖДЕНИЕ!**

- Ремонт данного устройства разрешается выполнять только квалифицированному персоналу. Неправильно выполненный ремонт может привести к серьезной опасности или повреждению устройства.
- Не вносите изменения в устройство.
- Учитывайте категорию газа и применяйте только разрешенный газ, указанный в гл. «Технические характеристики» на стр. 145. **Не** используйте иные виды топлива.
- Установите подходящий огнетушитель в пределах досягаемости. Обеспечьте регулярную проверку огнетушителя специалистом.
- Не используйте и не храните легковоспламеняющиеся материалы в ящике для хранения устройства или рядом с ним.
- Перед установкой убедитесь, что местные условия подачи газа (характер газа и давление газа) и регулировка устройства совместимы.
- Условия настройки этого устройства указаны на табличке.
- Это устройство не подключено к устройству вытяжки продуктов сгорания. Оно должно быть установлено и подключено в соответствии с действующими правилами монтажа. Особое внимание должно быть уделено соответствующим требованиям, касающимся вентиляции.

**ОСТОРОЖНО!**

- В случае поломки крышки из безопасного стекла:
 - Немедленно выключите все конфорки и электрические нагревательные элементы и отсоедините устройство от источника питания.
 - Не прикасайтесь к поверхности устройства.
 - Не пользуйтесь устройством.

2.2 Указания по безопасности при работе от газа

**ПРЕДУПРЕЖДЕНИЕ!**

- Храните горючие материалы вдали от обогревателей и приборов для приготовления пищи, а также от других источников света и тепла.

• Опасность удушья!

Перед включением устройства убедитесь, что помещение достаточно проветривается. Во время эксплуатации в месте монтажа должны иметься вентиляционные отверстия со свободным поперечным сечением не менее 150 см². Эти вентиляционные отверстия могут быть закрыты, но их следует держать открытыми во время работы устройст⁹ (см. знак, расположенный над устройством).

- Разрешается эксплуатировать устройство **только** с давлением, указанном на заводской табличке. Разрешается использовать стационарный регулятор давления, отвечающий требованиям национальных регламент³/₄в.
- Сравните параметры давления на заводской табличке с параметрами давления на баллоне с пропаном или бутаном.
- Если чувствуется запах газа:
 - Откройте все окна и покиньте помещение.
 - Не используйте электрические устройства или выключатели и избегайте использования открытого пламени, которое может воспламенить газ.
 - Закройте вентиль газового баллона и оставьте его закрытым до устранения неисправности.
 - Никогда не пытайтесь найти утечку с помощью открытого пламени.
- В странах, которые не упомянуты в гл. «Технические характеристики» на стр. 145 (символ страны), следуйте национальным правилам. При необходимости, устройство должно быть модифицировано в соответствии с этими национальными правилами.

2.3 Техника безопасности при работе устройства**ПРЕДУПРЕЖДЕНИЕ!**

- Используйте встроенный воспламенитель (если имеется) или длинные спички или подходящую зажигалку. Весь процесс воспламенения должен быть виден сверху и не должен быть скрыт кастрюлями, установленными на плите. Быстро уберите руку обратно, как только горелка зажглась.
- При использовании прибора надевайте соответствующую одежду. Не носите свободную висящую одежду, края которой могут коснуться пламени и загореться.
- Не используйте прибор для обогрева помещения.
- Не эксплуатируйте прибор
 - на автозаправочных станциях
 - на пароммах
 - при транспортировке жилых прицепов, автофургонов или кемперов эвакуаторами и другими транспортными средствами.
- Не распыляйте аэрозоли вблизи этого устройства, когда оно работает.

**ОСТОРОЖНО!**

- Перед прикосновением незащищенными руками дайте прибору охладиться до температуры окружающей среды.

- Не допускается нахождение вблизи прибора жиров, веществ на спиртовой основе, пластика и горючих материалов (например, занавесок, салфеток, кухонных принадлежностей).
- Используйте только кастрюли и сковороды с плоским дном и диаметром, не больше находящихся на устройстве решеток. Кастрюли и сковородки должны быть достаточно большими, чтобы закрыть пламя. Если пламя не закрыто, предметы одежды могут загореться.
- При приготовлении пищи следите за тем, чтобы кастрюли и сковороды стояли прочно.
- Ручки кастрюли или сковород никогда не должны выступать за пределы устройства. Поверните ручки вовнутрь – но так, чтобы они не находились над другими горелками. Таким образом уменьшается опасность проливания, просыпания, воспламенения горючих веществ и тяжелых ожогов.
- Действуйте осторожно при нагревании жира или масла. Жир и масло могут при сильном жаре воспламениться.
- Используйте только сухие кухонные тряпки-прихватки во избежание образования пара. Не используйте полотенца или аналогичные предметы вместо тряпок-прихваток, поскольку они могут загореться?
- Никогда не используйте прибор без присмотра. Перелившиеся через край кастрюли могут вызвать дым и пожар.
- Выключите устройство, прежде чем снимать кастрюлю или сковороду.
- **Опасность провала!**
Если возможно, закройте стеклянную крышку перед началом путешествия. Откройте стеклянную крышку перед тем, как зажечь горелку.
- Стеклянные крышки могут треснуть при нагревании. Выключите все горелки, прежде чем закрыть крышку.

3 Комплект поставки

- Варочная поверхность (P180xx, P190x3, CE99-DF, CE99-ZF, KSK2007R)
Комбинация (MO71x3, MO9x22)
- Крепежные винты (в зависимости от модели)
- Сифон и резиновое уплотнение (в зависимости от модели)
- Руководство по эксплуатации и монтажу

4 Использование по назначению

Варочные панели на сжиженном газе следующих серий предназначены для установки на кухне или на рабочей поверхности в автодомах и жилых прицепах. Они **не** предназначены для установки на катерах и яхтах.

Серии, описываемые в данном руководстве:

- P180x2
- P180x3 (HBG3440)
- P190x3
- MO71x3

- MO9x22
- CE99-DF (HBG3445)
- CE99-ZF (HBG2335)
- KSK2007R

Устройства должны использоваться только для приготовления пищи. Устройство **не** должно использоваться в качестве нагревателя.

Это устройство должно быть установлено в соответствии с действующими правилами и использоваться только в хорошо проветриваемом помещении. Прочитайте инструкцию перед установкой или использованием этого устройства.

Это изделие подходит только для использования по назначению и применения в соответствии с данной инструкцией.

В данной инструкции содержится информация, необходимая для правильного монтажа и/или эксплуатации изделия. Неправильный монтаж и/или ненадлежащая эксплуатация или техническое обслуживание приводят к неудовлетворительной работе и возможному отказу.

Изготовитель не несет ответственности за какие-либо травмы или повреждение продукта в результате следующих причин:

- Неправильная сборка или подключение, включая повышенное напряжение
- Неправильное техническое обслуживание или использование запасных частей, отличных от оригинальных запасных частей, предоставленных изготовителем
- Изменения в продукте, выполненные без однозначного разрешения изготовителя
- Использование в целях, отличных от указанных в данной инструкции

Компания Dometic оставляет за собой право изменять внешний вид и технические характеристики продукта.

5 Техническое описание

5.1 Функция

Устройство оснащено автоматическим блоком контроля пламени, которое автоматически прерывает подачу газа через прибл. через 20 секунд, если пламя гаснет.

5.2 Спецификации для различных моделей

Данное устройство предлагается в различных исполнениях.

- **CE99-ZF:** Варочная панель с двумя конфорками и крышкой из безопасного стекла
- **PI80xx:** Варочная панель с двумя или тремя конфорками и крышкой из безопасного стекла
- **CE99-DF:** Варочная панель с тремя конфорками и крышкой из безопасного стекла
- **KSK2007R:** Варочная панель с тремя конфорками и крышкой из безопасного стекла
- **PI90x3:** Варочная панель с тремя конфорками и крышкой из безопасного стекла
- **MO71x3:** Комбинация с тремя конфорками, крышкой из безопасного стекла и мойкой
- **MO9x22:** Комбинация с двумя конфорками, крышкой из безопасного стекла и мойкой

Закрытая крышка из безопасного стекла может использоваться в качестве рабочей поверхности.

5.3 Панель управления

См. рис. **1**, стр. 3

6 Монтаж устройства



ПРЕДУПРЕЖДЕНИЕ!

Сборка и монтаж устройства могут быть выполнены только специалистами. Неправильная сборка и монтаж может привести к серьезным опасностям из-за утечки газа.

6.1 Выбор места монтажа

При выборе места монтажа учитывайте следующее:

- Учитывайте объем воздуха, необходимый для горения (гл. «Технические характеристики» на стр. 145).
- Во время эксплуатации в месте монтажа должны иметься вентиляционные отверстия со свободным поперечным сечением не менее 150 см².
- Следите за соблюдением минимальных расстояний (рис. **2**, стр. 4).
- Убедитесь, что в месте установки нет сквозняков.

6.2 Монтаж устройства

1. Выполните вырез в соответствии с монтажным чертежом:

- P180x2: рис. **3**, стр. 4
- P180x3: рис. **4**, стр. 5
- P190x3: рис. **5**, стр. 5
- MO71x3: рис. **6**, стр. 6
- MO9222: рис. **7**, стр. 7
- MO9722: рис. **8**, стр. 8
- CE-99-ZF: рис. **9**, стр. 9
- CE99-DF: рис. **10**, стр. 9
- KSK2007R: рис. **11**, стр. 10

2. Прикрепите устройство к рабочей поверхности с помощью винтов (рис. **12**, стр. 10 – рис. **14**, стр. 12).

6.3 Присоединение прибора к системе газоснабжения



ПРЕДУПРЕЖДЕНИЕ! Опасность травмирования!

Используйте только баллоны с пропаном или бутаном с сертифицированным редукционным вентилем и подходящей головкой. Сравните параметры давления на заводской табличке с параметрами давления на баллоне с пропаном или бутаном.

Вы должны использовать стационарную газовую линию для соединения.

Соблюдайте следующие указания по подключению:

- Соблюдайте национальные требования.
- Используйте только стальную трубу Ø8 x 1 мм (сварная, бесшовная или нержавеющая сталь)
- Закрепите газовую линию на боковой или задней стенке окружающей мебели так, чтобы не возникало передачи усилия на исполнительные органы.
- Вся газовая линия должна быть выполнена без механических напряжений.

1. Подключите трубы, как показано на рисунке (рис. **15**, стр. 13):

2. Установите над устройством предупреждающую табличку со следующим текстом:

ПРЕДУПРЕЖДЕНИЕ!

При приготовлении пищи необходимо обеспечить дополнительную вентиляцию, например, открыв окна рядом с устройством.

Устройство не должно использоваться в качестве нагревателя.”

- Откройте подачу газа.

**ПРЕДУПРЕЖДЕНИЕ! Опасность травмирования!**

Запрещается проверять герметичность при наличии огня или вблизи источников воспламенения.

- Проверьте герметичность всех соединений с помощью спрея для поиска утечек. Герметичность обеспечена, если не образуются пузырьки.

6.4 Присоединение устройства к электрической сети (только модели с электронным поджигом)

- Присоедините устройство, как показано на рисунке (рис. 16, стр. 13).
- Добавьте предохранитель на 1 А в положительный кабель рядом с аккумулятором.

7 Использование устройства

ВНИМАНИЕ!

Не закрывайте крышку, когда горелка горит.



7.1 Поджиг конфорки

**ПРЕДУПРЕЖДЕНИЕ! Опасность травмирования!**

Весь процесс воспламенения должен быть виден сверху и не должен быть скрыт кастрюлями, установленными на плите.

**ВНИМАНИЕ!**

Пламя не должно выходить за пределы основания кастрюли. Центрируйте кастрюлю над конфоркой, обеспечивая устойчивость расположения на решетке (см. стр. 3).

- Выберите кастрюлю в соответствии со следующей таблицей:

**Конфорка (рис. 17, стр. 14–
рис. 18, стр. 15)**

Диаметр кастрюли

A–B

9–15 см



C

10–18 см



D

16–22 см



Только KSK2007R: Максимально допустимый размер кастрюли составляет 20 см для левой конфорки, 18 см для правой конфорки, 25 см для центральной конфорки. Символы размера кастрюли слева направо: S, L, S.

2. Разожгите конфорку, как показано на рисунке (рис. 19, стр. 16).

7.2 Выключение на приборе

- ▶ Выключите устройство, как показано на рисунке (рис. 20, стр. 17).

7.3 Замена газового баллона



ПРЕДУПРЕЖДЕНИЕ! Опасность травмирования!

Заменяйте газовый баллон только при хорошей вентиляции.

Убедитесь в отсутствии поблизости источников возгорания.

Заменяйте газовый баллон только тогда, когда устройство не используется и подача газа к устройству отключена.

1. Выключите устройство, повернув ручку в нулевое положение.
2. Закройте вентиль газового баллона.
3. Замените газовый баллон в соответствии с инструкциями изготовителя газовой арматуры.

8 Очистка устройства



ОСТОРОЖНО! Горячая поверхность!

Поверхность может быть еще горячей. Не подпускайте детей.

Перед прикосновением незащищенными руками дайте прибору остыть до температуры окружающей среды.

**ВНИМАНИЕ!**

Не использовать для очистки острые или твердые инструменты, которые могут повредить прибор.

Используйте только стандартные коммерческие чистящие средства.

Не используйте пароочиститель для очистки устройства.

- ▶ Очистите устройство, как показано на рисунке (рис. 21, стр. 17).

9 Техническое обслуживание устройства

9.1 Ежегодная проверка безопасности

- ▶ Из соображений безопасности устройство должно ежегодно проверяться специалистом на предмет надлежущей работы. Любые дефекты должны быть устранены.

9.2 Замена форсунок

**ПРЕДУПРЕЖДЕНИЕ! Опасность травмирования!**

Замена форсунок должна выполняться только квалифицированными специалистами. Неправильная сборка и монтаж может привести к серьезным опасностям из-за утечки газа.

- ▶ Замените форсунки, как показано на рисунке:
 - Демонтаж: рис. 22, стр. 18
 - Монтаж: рис. 23, стр. 19

10 Гарантия

Действителен установленный законом срок гарантии. Если продукт неисправен, обратитесь в торговую организацию или представительство изготовителя в вашей стране (см. dometic.com/dealer).

При обращении по вопросам ремонта или гарантийного обслуживания необходимо также предоставить следующую информацию:

- Копию счета с датой покупки
- Причину претензии или описание неисправности

Учтите, что самостоятельно выполненный или непрофессиональный ремонт могут иметь последствия для безопасности и привести к аннулированию гарантии.

11 Утилизация





- ▶ По возможности, выкидывайте упаковочный материал в мусор, подлежащий вторичной переработке.
- ▶ Выясните в ближайшем центре по вторичной переработке или в торговой сети о соответствующих предписаниях по утилизации изделия.
- ▶ Изделие может быть утилизировано бесплатно.

12 Технические характеристики

		Варочная панель
Категория газа:		Категория I ³ В/Р(30)
Входное давление:		AT, DE, BG, CY, DK, EE, FI, GR, HU, IS, LT, LV, MT, NL, NO, RO, SE, SI, SK, AL, HR, MK, TR: 30 мбар пропан (G31) 30 мбар бутан (G30)
Категория газа:		Категория I ³⁺ , пропан/бутан
Входное давление:		BE, CH, CY, CZ, ES, FR, GB, GR, IE, IT, LT, PL, PT, SI, SK, AL, MK, TR: 37 мбар пропан (G31) 28–30 мбар бутан (G30)
Входное напряжение (только модели с электронным поджигом):		12 В--- (предохранитель 1 А)
Испытания/сертификат:		CE

См. рис. 17, стр. 14 – рис. 18, стр. 15:



Модель	Конфорка А 				Конфорка В 			
	*	**	***	****	*	**	***	****
PI80X2	0,53	1,1	80	79	–	–	–	–
PI80X3	0,53	1,1	80	79	–	–	–	–
PI90X3	0,53	1,1	80	79	–	–	–	–
MO9722L, MO9722R	0,53	1,1	80	79	–	–	–	–
MO71X3	0,53	1,1	80	79	–	–	–	–
CE99-ZF	0,53	1,1	80	79	–	–	–	–
CE99-DF	0,53	1,1	80	79	–	–	–	–
KSK2007R MO9222L, MO9222R	–	–	–	–	0,50	1,0	73	71

* Инжектор мм

** Мощность кВт

*** Потребление газа (G30) г/ч

**** Потребление газа (G31) г/ч

Модель	 Конфорка C				 Конфорка D			
	*	**	***	****	*	**	***	****
PI80X2	-	-	-	-	0,69	1,8	131	129
PI80X3	0,65	1,6	116	114	-	-	-	-
PI90X3	-	-	-	-	0,69	1,8	131	129
MO9722L, MO9722R	-	-	-	-	0,69	1,8	131	129
MO9222L, MO9222R	0,65	1,6	116	114	-	-	-	-
MO71X3	-	-	-	-	0,69	1,8	131	129
CE99-ZF	0,65	1,6	116	114	-	-	-	-
CE99-DF	0,65	1,6	116	114	-	-	-	-
KSK2007R	0,65	1,6	116	114	-	-	-	-

*	Инжектор	мм
**	Мощность	кВт
***	Потребление газа (G30)	г/ч
****	Потребление газа (G31)	г/ч

Prosimy o uważne przeczytanie niniejszej instrukcji i przestrzeganie wszystkich zawartych w niej instrukcji postępowania, wskazówek i ostrzeżeń. Pozwoli to zapewnić, że produkt będzie zawsze prawidłowo instalowany, wykorzystywany i konserwowany. Niniejsza instrukcja MUSI przez cały czas pozostawać przy produkcie.

Korzystając z produktu, użytkownik potwierdza uważne przeczytanie wszelkich instrukcji, wskazówek i ostrzeżeń, ich zrozumienie oraz zobowiązuje się przestrzegać zawartych w nich warunków. Użytkownik zobowiązuje się wykorzystywać niniejszy produkt wyłącznie zgodnie z jego przeznaczeniem i zamierzonym zastosowaniem oraz z instrukcjami, wskazówkami i ostrzeżeniami wyszczególnionymi w niniejszej instrukcji produktu, jak również ze wszystkimi mającymi zastosowanie przepisami i regulacjami prawnymi. Nieprzestrzeganie zawartych tu instrukcji i ostrzeżeń może skutkować obrażeniami u użytkownika oraz osób trzecich, uszkodzeniem produktu lub też uszkodzeniem mienia w sąsiedztwie produktu. Zastrzega się możliwość wprowadzania zmian i aktualizacji niniejszej instrukcji produktu, wraz z instrukcjami, wskazówkami i ostrzeżeniami oraz powiązaną dokumentacją. Aktualne informacje dotyczące produktu można zawsze znaleźć na stronie documents.dometic.com.

Spis treści

1	Objaśnienie symboli	147
2	Ogólne wskazówki bezpieczeństwa	148
3	W zestawie	150
4	Użytkowanie zgodne z przeznaczeniem	150
5	Opis techniczny	151
6	Montaż urządzenia	152
7	Korzystanie z urządzenia	153
8	Czyszczenie urządzenia	154
9	Konserwacja urządzenia	155
10	Gwarancja	155
11	Utylizacja	155
12	Dane techniczne	156

1 **Objaśnienie symboli**



OSTRZEŻENIE!

Wskazówka bezpieczeństwa: Wskazuje niebezpieczną sytuację, która – jeśli się jej nie uniknie – może prowadzić do śmierci lub poważnych obrażeń.



OSTROŻNIE!

Wskazówka bezpieczeństwa: Wskazuje niebezpieczną sytuację, która – jeśli się jej nie uniknie – może prowadzić do lekkich lub umiarkowanych obrażeń.

**UWAGA!**

Wskazuje sytuację, która – jeśli się jej nie uniknie – może prowadzić do powstania szkód materialnych.

2 Ogólne wskazówki bezpieczeństwa

2.1 Podstawowe zasady bezpieczeństwa

**OSTRZEŻENIE!**

- Napraw mogą dokonywać tylko odpowiednio wykwalifikowane osoby. Nieprawidłowe przeprowadzanie napraw może spowodować poważne niebezpieczeństwo lub uszkodzenie urządzenia.
- Nie wprowadzać modyfikacji w urządzeniu.
- Przestrzegać kategorii gazu oraz dozwolonego rodzaju gazu podanych w rozdz. „Dane techniczne” na stronie 156. Nie używać **żadnych** innych paliw.
- Należy umieścić w pobliżu urządzenia odpowiednią gaśnicę. Jej stan musi być regularnie kontrolowany przez specjalistę.
- Nie używać ani nie przechowywać materiałów łatwopalnych w szufladzie urządzenia lub w jego pobliżu.
- Przed instalacją należy upewnić się, że lokalne warunki zasilania gazem (rodzaj i ciśnienie gazu) oraz regulacja urządzenia są ze sobą zgodne.
- Warunki regulacji dla urządzenia są podane na etykiecie.
- Urządzenie to nie jest podłączone do urządzenia do odprowadzania produktów spalania. Należy je zainstalować i przyłączyć zgodnie z obowiązującymi przepisami dotyczącymi instalacji. Szczególną uwagę należy zwrócić na odpowiednie wymagania dotyczące wentylacji.

**OSTROŻNIE!**

- W przypadku uszkodzenia pokrywy ze szkła bezpiecznego:
 - Natychmiast wyłączyć wszystkie palniki i ewentualne elektryczne elementy grzejne oraz odłączyć urządzenie od zasilania elektrycznego.
 - Nie dotykać powierzchni urządzenia.
 - Nie używać urządzenia.

2.2 Bezpieczeństwo podczas zasilania gazem

**OSTRZEŻENIE!**

- Materiały łatwopalne należy przechowywać z dala od urządzeń grzewczych oraz kuchenek, a także innych źródeł światła i ciepła.

• Ryzyko uduszenia!

Przed włączeniem urządzenia należy upewnić się, że dany obszar jest wystarczająco wentylowany. Podczas pracy urządzenia w miejscu montażu muszą istnieć dwa otwory wentylacyjne o swobodnej średnicy wynoszącej co najmniej 150 cm².

Otwory te można zamykać, ale muszą one pozostawać otwarte podczas pracy urządzenia (patrz znak umieszczony nad urządzeniem).

- Urządzenie może być zasilane **wyłącznie** gazem pod ciśnieniem podanym na tabliczce znamionowej. Stosować tylko ustawione na stałe regulatory ciśnienia, zgodne z krajowymi przepisami.
- Należy porównać informacje zawarte na tabliczce znamionowej z informacjami przedstawionymi na butlach propanu lub butanu.
- W przypadku pojawienia się zapachu gazu należy postępować zgodnie z poniższymi wskazówkami:
 - Otworzyć wszystkie okna i opuścić pomieszczenie.
 - Nie używać żadnych urządzeń elektrycznych ani przełączników, a także unikać używania otwartego ognia, aby zapobiec zapłonowi gazu.
 - Należy zamknąć zawór butli gazowej i pozostawić go zamkniętym do czasu usunięcia usterki.
 - Nigdy nie należy szukać miejsca nieszczelności przy otwartym płomieniu.
- W przypadku krajów, które nie są wymienione w rozdz. „Dane techniczne” na stronie 156 (symbol kraju), należy stosować się do krajowych przepisów. Obowiązujące w danym kraju przepisy mogą wymagać modyfikacji urządzenia.

2.3 Bezpieczeństwo podczas eksploatacji urządzenia**OSTRZEŻENIE!**

- Używać zintegrowanej zapalarki (jeśli urządzenie jest w nią wyposażone) lub długich zapalek albo odpowiedniej zapalarki ręcznej. Cały proces zapłonu musi być widoczny z góry i nie mogą zasłaniać go garnki umieszczone na kuchence. Po zapaleniu palnika należy szybko cofnąć rękę.
- Podczas użytkowania urządzenia należy mieć na sobie odpowiednią odzież. Nie należy nosić luźnych ubrań, które mogłyby zająć się ogniem.
- Urządzenia nie należy używać do ogrzewania pomieszczeń.
- Urządzenia nigdy nie należy używać:
 - na stacjach benzynowych
 - na promach
 - podczas holowania busa kempingowego, przyczepy kempingowej lub kampera przez inne pojazdy, w tym pojazdy pomocy drogowej
- Nie rozpylać aerozoli w pobliżu urządzenia podczas jego pracy.

**OSTROŻNIE!**

- Aby móc dotknąć urządzenie gołymi rękoma, należy pozostawić je do ostygnięcia do temperatury otoczenia.

- Należy zadbać, aby wokół urządzenia nie znajdowały się smary, tłuszcze, substancje o zawartości alkoholu, plastikowe materiały oraz łatwopalne tkaniny (np. zasłony, ręczniki i pomoce kuchenne).
- Należy używać wyłącznie garnków i patelni z płaskim dnem, o średnicy nie większej od średnicy rusztu urządzenia. Garnki i patelnie muszą być wystarczająco duże, aby przykryć płomień. Jeżeli płomień nie zostaną przykryte, może dojść do zapalenia się odzieży.
- Podczas gotowania należy uważać, aby garnki i patelnie były stabilnie ustawione.
- Uchwyty garnków nie mogą wystawać poza krawędź urządzenia. Należy je ustawić do wewnątrz – tak, aby nie znalazły się nad innymi palnikami. Pozwoli to zminimalizować ryzyko rozlania zawartości, zapalenia łatwopalnych materiałów oraz poważnych oparzeń.
- Należy postępować bardzo ostrożnie w przypadku podgrzewania tłuszczu bądź oleju. Olej i inne tłuszcze mogą przy zbyt intensywnym podgrzaniu ulec zapaleniu.
- Aby uniknąć tworzenia się pary wodnej, należy używać jedynie suchych ścierek do garnków. Nie używać ręczników lub podobnych przedmiotów zamiast łapek do garnków i rękawic kuchennych, ponieważ mogą one się zapalić.
- Urządzenia nie wolno nigdy używać bez nadzoru. Kipiące garnki mogą spowodować powstanie dymu i pożaru.
- Wyłączyć urządzenie przed zdjęciem z niego garnka lub patelni.
- **Niebezpieczeństwo załamania!**
Przed rozpoczęciem podróży należy zamknąć szklaną pokrywę, jeśli urządzenie jest w nią wyposażone. Przed zapaleniem palnika szklaną pokrywę należy otworzyć.
- Szklane pokrywy mogą ulec uszkodzeniu pod wpływem ciepła. Przed zamknięciem pokrywy wyłączyć wszystkie palniki.

3 W zestawie

- Płyta grzewcza (P180xx, P190x3, CE99-DF, CE99-ZF, KSK2007R)
Kombinacja (MO71x3, MO9x22)
- Śruby mocujące (w zależności od modelu)
- Syfon i uszczelka gumowa (w zależności od modelu)
- Instrukcja montażu i obsługi

4 Użytkowanie zgodne z przeznaczeniem

Płyty grzewcze na gaz płynny z poniższych serii modeli są przeznaczone do montażu w kuchni lub w blacie w przyczepach kempingowych i samochodach kempingowych. **Nie** nadają się one do użytku na łodziach ani na morzu.

Serie modeli objęte niniejszą instrukcją:

- P180x2
- P180x3 (HBG3440)
- P190x3
- MO71x3
- MO9x22

- CE99-DF (HBG3445)
- CE99-ZF (HBG2335)
- KSK2007R

Urządzenia te mogą być używane wyłącznie do gotowania żywności. Urządzenie **nie** może być używane do ogrzewania pomieszczeń.

Urządzenie należy zainstalować zgodnie z obowiązującymi przepisami i użytkować wyłącznie w dobrze wentylowanej przestrzeni. Przed instalacją lub użytkowaniem urządzenia należy zapoznać się z dołączonymi do niego instrukcjami.

Niniejszy produkt jest przystosowany wyłącznie do wykorzystywania zgodnie z jego przeznaczeniem oraz zamierzonym zastosowaniem według niniejszej instrukcji.

Niniejsza instrukcja zawiera informacje, które są niezbędne do prawidłowego montażu i/lub obsługi produktu. Nieprawidłowy montaż i/lub niewłaściwa obsługa lub konserwacja powodują niezadawalające działanie i mogą prowadzić do uszkodzeń.

Producent nie ponosi żadnej odpowiedzialności za ewentualne obrażenia lub uszkodzenia produktu wynikłe z następujących przyczyn:

- Nieprawidłowy montaż lub podłączenie, w tym zbyt wysokie napięcie
- Niewłaściwa konserwacja lub użycie innych części zamiennych niż oryginalne części zamienne dostarczone przez producenta
- Wprowadzanie zmian w produkcie bez wyraźnej zgody producenta
- Użytkowanie w celach innych niż opisane w niniejszej instrukcji obsługi

Firma Dometic zastrzega sobie prawo do zmiany wyglądu i specyfikacji produktu.

5 Opis techniczny

5.1 Funkcja

Urządzenie jest wyposażone w automatyczne zabezpieczenie przeciwwyływowe gazu, które samoczynnie przerywa dopływ gazu po ok. 20 sekundach od zgaśnięcia płomienia.

5.2 Specyfikacje poszczególnych modeli

Urządzenia są dostępne w różnych wersjach:

- **CE99-ZF**: Płyta grzewcza z dwoma palnikami i pokrywą ze szkła bezpiecznego
- **PI80xx**: Płyta grzewcza z dwoma lub trzema palnikami i pokrywą ze szkła bezpiecznego
- **CE99-DF**: Płyta grzewcza z trzema palnikami i pokrywą ze szkła bezpiecznego
- **KSK2007R**: Płyta grzewcza z trzema palnikami i pokrywą ze szkła bezpiecznego
- **PI90x3**: Płyta grzewcza z trzema palnikami i pokrywą ze szkła bezpiecznego
- **MO71x3**: Kombinacja z trzema palnikami, pokrywą ze szkła bezpiecznego i zlewem
- **MO9x22**: Kombinacja z dwoma palnikami, pokrywą ze szkła bezpiecznego i zlewem

Zamknięta pokrywa ze szkła bezpiecznego może być wykorzystywana jako blat.

5.3 Panel sterowania

patrz rys. **1**, strona 3

6 Montaż urządzenia



OSTRZEŻENIE!

Montażu i instalacji urządzenia dokonywać mogą wyłącznie specjaliści. Nieprawidłowy montaż i instalacja mogą prowadzić do poważnych zagrożeń związanych z ulatnianiem się gazu.

6.1 Wybór miejsca montażu

Przy wyborze miejsca montażu należy uwzględnić następujące instrukcje:

- Należy wziąć pod uwagę ilość powietrza potrzebną dla procesu spalania gazu (rozdz. „Dane techniczne” na stronie 156).
- Podczas pracy urządzenia w pomieszczeniu, w którym jest ono zainstalowane, muszą otwarte być otwory wentylacyjne o średnicy co najmniej 150 cm².
- Upewnić się, że zachowano minimalne odległości (rys. **2**, strona 4).
- Upewnić się, że w miejscu instalacji nie ma przeciągów.

6.2 Montaż urządzenia

- Wykonać wycięcie zgodnie z rysunkiem montażowym:
 - PI80x2: rys. **3**, strona 4
 - PI80x3: rys. **4**, strona 5
 - PI90x3: rys. **5**, strona 5
 - MO71x3: rys. **6**, strona 6
 - MO9222: rys. **7**, strona 7
 - MO9722: rys. **8**, strona 8
 - CE-99-ZF: rys. **9**, strona 9
 - CE99-DF: rys. **10**, strona 9
 - KSK2007R: rys. **11**, strona 10
- Przymocować urządzenie do blatu za pomocą śrub (rys. **12**, strona 10 – rys. **14**, strona 12).

6.3 Podłączanie urządzenia do zasilania gazem



OSTRZEŻENIE! Ryzyko obrażeń!

Stosować wyłącznie butle z propanem lub butanem z certyfikowanym zaworem redukcyjnym i odpowiednią głowicą. Należy porównać informacje zawarte na tabliczce znamionowej z informacjami przedstawionymi na butlach propanu lub butanu.

Do podłączenia należy użyć sztywnego przewodu gazowego.

Należy przestrzegać następujących wskazówek dotyczących podłączania:

- Przestrzegać krajowych wymogów.
 - Stosować tylko rury stalowe Ø8 x 1 mm (spawane, bezszwowe rury stalowe lub ze stali nierdzewnej).
 - Przymocować przewód gazowy do bocznej lub tylnej ścianki pobliskich szafek, aby odciążyć elementy regulacyjne.
 - Cały przewód gazowy musi być wolny od naprężeń.
- Podłączyć rury w zilustrowany sposób (rys. **15**, strona 13).
 - Nad urządzeniem należy umieścić tabliczkę z napisem:

OSTRZEŻENIE!

Podczas gotowania należy zapewnić dodatkową wentylację, na przykład poprzez otwarcie okien w pobliżu urządzenia.

Urządzenie nie może być używane do ogrzewania pomieszczeń*.

- Otworzyć dopływ gazu.

**OSTRZEŻENIE! Ryzyko obrażeń!**

Szczelności nie należy sprawdzać przy otwartym ogniu lub w pobliżu źródeł zapłonu.

- Sprawdzić szczelność wszystkich połączeń za pomocą środka do wykrywania nieszczelności w sprayu. O szczelności świadczy brak pęcherzyków.

6.4 Podłączanie urządzenia do instalacji elektrycznej (tylko modele z elektronicznym zapłonem)

- Podłączyć urządzenie w zilustrowany sposób (rys. 16, strona 13).
- Przyłączyć bezpiecznik 1 A na dodatnim przewodzie w pobliżu akumulatora.

7 Korzystanie z urządzenia

**UWAGA!**

Nie zamykać pokrywy, gdy palnik jest włączony.

7.1 Zapalanie palnika



**OSTRZEŻENIE! Ryzyko obrażeń!**

Cały proces zapłonu musi być widoczny z góry i nie mogą zasłaniać go garnki umieszczone na kuchence.

**UWAGA!**

Płomień nie może sięgać poza krawędź garnka. Wyśrodkować garnek nad palnikiem, uważając, aby był on stabilnie ustawiony na ruszcie kuchenki (patrz strona 3).

- Garnki dobierać zgodnie z poniższą tabelą:

Palnik (rys. 17, strona 14 – rys. 18, strona 15)	Średnica garnka	
A – B	9–15 cm	
C	10–18 cm	
D	16–22 cm	

Tylko KSK2007R: Maksymalne dopuszczalne rozmiary garnków wynoszą: 20 cm dla lewego palnika, 18 cm dla prawego palnika oraz 25 cm dla środkowego palnika. Symbole rozmiarów garnków od lewej do prawej to: S, L, S.

- Zapalić palnik w zilustrowany sposób (rys. 19, strona 16).

7.2 Wyłączenie przy urządzeniu

- ▶ Wyłączyć urządzenie w zilustrowany sposób (rys. 20, strona 17).

7.3 Wymiana butli gazowej



OSTRZEŻENIE! Ryzyko obrażeń!

Butlę gazową należy wymieniać tylko przy dobrej wentylacji.

Należy upewnić się, że w pobliżu nie ma żadnego źródła zapłonu.

Butlę gazową należy wymieniać tylko wtedy, gdy urządzenie nie jest używane, a dopływ gazu do urządzenia jest wyłączony.

- Wyłączyć urządzenie poprzez przekręcenie pokrętki do pozycji zerowej.
- Zamknąć zawór butli gazowej.
- Butlę gazową należy wymienić zgodnie z instrukcją producenta złącza gazowego.

8 Czyszczenie urządzenia



OSTROŻNIE! Gorąca powierzchnia!

Powierzchnia urządzenia może pozostawać gorąca. Nie dopuszczać do niego dzieci.

Aby móc dotknąć urządzenie gołymi rękoma, należy pozostawić je do ostygnięcia do temperatury otoczenia.

**UWAGA!**

Do czyszczenia nie wolno używać ostrych i twardych przedmiotów, ponieważ mogą one uszkodzić urządzenie.

Używać tylko standardowych, dostępnych w handlu środków czyszczących.

Nie używać myjek parowych do czyszczenia urządzenia.

- ▶ Wyczyścić urządzenie w zilustrowany sposób (rys. 21, strona 17).

9 Konserwacja urządzenia

9.1 Coroczna kontrola bezpieczeństwa

- ▶ Ze względów bezpieczeństwa urządzenie musi być co roku kontrolowane przez specjalistę pod kątem prawidłowego działania. Wszelkie usterki muszą zostać naprawione.

9.2 Wymiana dysz

**OSTRZEŻENIE! Ryzyko obrażeń!**

Dysze mogą być wymieniane wyłącznie przez wykwalifikowanych specjalistów. Nieprawidłowy montaż i instalacja mogą prowadzić do poważnych zagrożeń związanych z ulatnianiem się gazu.

- ▶ Wymienić dysze w zilustrowany sposób:
 - Demontaż: rys. 22, strona 18
 - Montaż: rys. 23, strona 19

10 Gwarancja

Obowiązuje ustawowy okres gwarancji. W przypadku stwierdzenia uszkodzenia produktu należy skontaktować się z jego sprzedawcą lub z oddziałem producenta w danym kraju (patrz dometic.com/dealer).

W celu naprawy lub realizacji gwarancji konieczne jest przesłanie wraz z produktem następujących dokumentów:

- Kopii rachunku z datą zakupu
- Informacji o przyczynie reklamacji lub opisu wady

Uwaga: Samodzielne lub nieprofesjonalne wykonywanie napraw może powodować zagrożenia oraz doprowadzić do utraty gwarancji.

11 Utylizacja





- ▶ Opakowanie należy wyrzucić do odpowiedniego pojemnika na odpady do recyklingu.
- ▶ Szczegółowe informacje na temat utylizacji produktu zgodnie z obowiązującymi przepisami można uzyskać w lokalnym zakładzie recyklingu lub u specjalistycznego dystrybutora.
- ▶ Produkt można zutylizować nieodpłatnie.



12 Dane techniczne

	Płyta grzewcza
Kategoria gazu:	katgoria I ₃ B/P(30)
Ciśnienie przyłączeniowe:	AT, DE, BG, CY, DK, EE, FI, GR, HU, IS, LT, LV, MT, NL, NO, RO, SE, SI, SK, AL, HR, MK, TR: 30 mbar – propan (G31) 30 mbar – butan (G30)
Kategoria gazu:	katgoria I ₃₊ , propan/butan
Ciśnienie przyłączeniowe:	BE, CH, CY, CZ, ES, FR, GB, GR, IE, IT, LT, PL, PT, SI, SK, AL, MK, TR: 37 mbar – propan (G31) 28–30 mbar – butan (G30)
Napięcie przyłączeniowe (tylko modele z elektronicznym zapłonem):	12 V ⁼⁼⁼ (bezpiecznik 1 A)
Kontrola/certyfikat:	CE

Patrz rys. **17**, strona 14 – rys. **18**, strona 15:

Model	 Palnik A				 Palnik B			
	*	**	***	****	*	**	***	****
PI80X2	0,53	1,1	80	79	–	–	–	–
PI80X3	0,53	1,1	80	79	–	–	–	–
PI90X3	0,53	1,1	80	79	–	–	–	–
MO9722L, MO9722R	0,53	1,1	80	79	–	–	–	–
MO71X3	0,53	1,1	80	79	–	–	–	–
CE99-ZF	0,53	1,1	80	79	–	–	–	–
CE99-DF	0,53	1,1	80	79	–	–	–	–
KSK2007R, MO9222L, MO9222R	–	–	–	–	0,50	1,0	73	71

- * Dysza mm
 ** Moc kW
 *** Zużycie gazu (G30) g/h
 **** Zużycie gazu (G31) g/h

Model	 Palnik C				 Palnik D			
	*	**	***	****	*	**	***	****
PI80X2	-	-	-	-	0,69	1,8	131	129
PI80X3	0,65	1,6	116	114	-	-	-	-
PI90X3	-	-	-	-	0,69	1,8	131	129
MO9722L, MO9722R	-	-	-	-	0,69	1,8	131	129
MO9222L, MO9222R	0,65	1,6	116	114	-	-	-	-
MO71X3	-	-	-	-	0,69	1,8	131	129
CE99-ZF	0,65	1,6	116	114	-	-	-	-
CE99-DF	0,65	1,6	116	114	-	-	-	-
KSK2007R	0,65	1,6	116	114	-	-	-	-

- * Dysza mm
 ** Moc kW
 *** Zużycie gazu (G30) g/h
 **** Zużycie gazu (G31) g/h

Dôkladne si prečítajte tento návod a dodržiavajte všetky pokyny, usmernenia a varovania uvedené v tomto návode k výrobku, aby sa zaručilo, že výrobok sa vždy bude správne inštalovať, používať a udržiavať. Tento návod MUSÍ zostať priložený k výrobku.

Používaním tohto výrobku týmto potvrdzujete, že ste si dôkladne prečítali všetky pokyny, usmernenia a varovania a že rozumiete a súhlasíte s dodržiavaním všetkých uvedených podmienok. Súhlasíte, že tento výrobok budete používať len v súlade so zamýšľaným použitím a v súlade s pokynmi, usmerneniami a varovaniami uvedenými v tomto návode k výrobku, ako aj v súlade so všetkými platnými zákonmi a nariadeniami. V prípade, že si neprečítate a nebudete sa riadiť pokynmi a varovaniami uvedenými v tomto návode, môže mať za následok vaše poranenie alebo poranenie iných osôb, poškodenie vášho výrobku alebo poškodenie majetku v jeho blízkosti. Tento návod k výrobku vrátane pokynov, usmernení a varovaní, a súvisiaca dokumentácia môže podliehať zmenám a aktualizáciám. Najaktuálnejšie informácie o výrobku nájdete na adrese documents.domestic.com.

Obsah

1	Vysvetlenie symbolov	158
2	Všeobecné bezpečnostné pokyny	159
3	Rozsah dodávky	161
4	Používanie v súlade s určením	161
5	Technický opis	162
6	Inštalácia zariadenia	162
7	Používanie zariadenia	164
8	Čistenie zariadenia	165
9	Údržba zariadenia	165
10	Záruka	165
11	Likvidácia	166
12	Technické údaje	166

1 Vysvetlenie symbolov



VÝSTRAHA!

Bezpečnostný pokyn: Označuje nebezpečnú situáciu, ktorej následkom môže byť smrť alebo vážne zranenie, ak sa jej nezabráni.



UPOZORNENIE!

Bezpečnostný pokyn: Označuje nebezpečnú situáciu, ktorej následkom môže byť malé alebo stredne ťažké zranenie, ak sa jej nezabráni.

**POZOR!**

Označuje situáciu, ktorej následnom môže byť poškodenie majetku, ak sa jej nezabráni.

2 Všeobecné bezpečnostné pokyny

2.1 Základy bezpečnosti

**VÝSTRAHA!**

- Opravy na tomto zariadení musí vykonávať len kvalifikovaný personál. Neodborné opravy môžu predstavovať vážne nebezpečenstvo alebo zapríčiniť poškodenie zariadenia.
- Toto zariadenie nepozmeňujte ani neupravujte.
- Dodržte kategóriu plynu a schválený plyn uvedený v kap. „Technické údaje“ na strane 166. **Nepoužívajte** žiadne iné palivá.
- V dosahu umiestnite vhodné hasiace zariadenie. Postarajte sa, aby hasiaci prístroj v pravidelných intervaloch skontroloval znalec.
- Nepoužívajte ani neskladujte horľavé materiály v úložnej zásuvke na zariadenia, a tiež ich nepoužívajte ani neskladujte v blízkosti tohto zariadenia.
- Pred inštaláciou sa ubezpečte, že podmienky miestnej dodávky (druh plynu a tlak plynu) a nastavenie zariadenia sa zhodujú.
- Podmienky nastavenia pre toto zariadenie sú uvedené na štítku.
- Toto zariadenie nie je pripojené k zariadeniu na odvod spodín/produktov horenia. Musí byť nainštalované a pripojené v súlade s aktuálne platnými montážnymi predpismi. Pozornosť je nutné venovať najmä relevantným požiadavkám ohľadom vetrania.

**UPOZORNENIE!**

- V prípade rozbitia bezpečnostného skleneného krytu:
 - Okamžite vypnite všetky horáky a akýkoľvek elektrický ohrievací prvok a odpojte zariadenie od prívodu energie.
 - Nedotýkajte sa povrchu zariadenia.
 - Nepoužívajte zariadenie.

2.2 Bezpečnosť pri prevádzke na plyn

**VÝSTRAHA!**

- Horľavé látky uschovajte v bezpečnej vzdialenosti od vykurovacích a varných zariadení, a od iných zdrojov svetla a tepla.
- **Nebezpečenstvo udusení!**
Skôr než zapnete zariadenie sa ubezpečte, že priestor je dostatočne vetraný. Počas prevádzky musia byť v miestnosti inštalácie k dispozícii vetracie otvory s voľným prierezom minimálne 150 cm². Tieto vetracie otvory môžu byť zatvorené, ale počas používania zariadenia musia byť otvorené (pozri symbol umiestnený nad zariadením).

- Zariadenie sa smie prevádzkovať **výlučne** s tlakom uvedeným na typovom štítku. Používajte len pevne nastavené regulátory tlaku, ktoré vyhovujú predpisom vo vašej krajine.
- Porovnajte údaje o tlaku na typovom štítku s údajmi o tlaku na fľaši s propánom alebo butánom.
- Ak zacítite zápach plynu:
 - Otvorte všetky okná a opusťte miestnosť.
 - Nepoužívajte žiadne elektrické zariadenia alebo vypínače, a nepoužívajte otvorený plameň, ktorý môže zapáliť plyn.
 - Zatvorte ventil fľaše s plynom a nechajte ho zatvorený až dovtedy, kým sa chyba neodstráni.
 - Nikdy sa nepokúšajte zisťovať netesnosť otvoreným plameňom.
- V prípade krajín, ktoré nie sú uvedené v kap. „Technické údaje“ na strane 166 (symbol krajiny), odkazujeme na predpisy a nariadenia danej krajiny. Ak je to potrebné, zariadenie sa musí upraviť podľa týchto predpisov a nariadení danej krajiny.

2.3 Bezpečnosť pri prevádzke zariadenia



VÝSTRAHA!

- Používajte integrovaný zapaľovač (ak je súčasťou) alebo dlhé zápalky alebo vhodný zapaľovač. Celý postup zapálenia musí byť viditeľný zhora a nesmú ho zakrývať hrnce umiestnené na variči. Hneď po zapálení horáka rýchlo odtiahnite ruku.
- Pri používaní zariadenia noste vhodný odev. Nenoste voľný odev, ktorý by mohol začať horieť.
- Zariadenie nepoužívajte na vykurovanie priestoru.
- Zariadenie nikdy nepoužívajte
 - na čerpacích stanicích
 - na kompách
 - počas prepravy obytného vozidla alebo karavanu pomocou prepravného vozidla alebo ťahača
- Pri používaní zariadenia nepoužívajte v jeho blízkosti žiadne spreje.



UPOZORNENIE!

- Prv než sa zariadenia dotknete holými rukami, nechajte ho vychladnúť na teplotu okolia.
- Priestor okolo zariadenia udrzte v čistote, bez mastnoty, alkoholických nápojov, plastov a horľavých textílií (napríklad záclony, utierky, uteráky, kuchynský riad).
- Používajte len hrnce a panvice s rovným dnom a priemerom, ktorý nie je väčší ako rošty na hrnce umiestnené variči. Hrnce a panvice musia byť dostatočne veľké, aby spod nich nešľahali plamene. Ak plamene vyšľahujú, môže dôjsť k vznieteniu časti odevu.
- Pri varení dávajte pozor, aby hrnce a panvice boli bezpečne a stabilne položené.

- Rúčky hrncov alebo panvíc nikdy nenechávajúce prečnievať cez okraj zariadenia. Otočte rúčky dovnútra, ale tak, aby sa nenachádzali nad inými horákmi. Minimalizuje sa tak nebezpečenstvo vylitia/vysypania, vznietenia zápalných materiálov a/alebo ťažkých popálenín.
- Pri ohrievaní masti alebo oleja postupujte opatrne. Masť a olej sa môžu pri príliš vysokej teplote vznietiť.
- Aby ste zabránili vzniku pary, používajte len suchú chňapku. Nepoužívajte utierky alebo podobné predmety namiesto rúčok hrnca, keďže sa môžu vznietiť.
- Zariadenie nikdy neprevádzkujte bez dozoru. Hrnce s kypiacim obsahom môžu spôsobiť dym a požiar.
- Skôr než hrniec alebo panvicu zložíte, vypnite zariadenie.
- **Nebezpečenstvo prelomenia!**
Skôr než sa vydáte na cestu zatvorte sklenený kryt, ak je súčasťou. Pred zapnutím horáka otvorte sklenený kryt.
- Sklenené veká môžu prasknúť pri zohriatí. Pred zatvorením veka vypnite všetky horáky.

3 Rozsah dodávky

- Varič (PI80xx, PI90x3, CE99-DF, CE99-ZF, KSK2007R)
Kombinácia (MO71x3, MO9x22)
- Upevňovacie skrutky (závisí od modelu)
- Sifón a gumové tesnenie (závisí od modelu)
- Návod na montáž a obsluhu

4 Používanie v súlade s určením

Variče na skvapalnený plyn v nasledujúcom modelovom rade sú určené na inštaláciu v kuchyni alebo pracovnej doske v karavanom a obytných vozidlách. **Nie sú** vhodné na použitie na lodiach alebo na mori.

Tento návod sa vzťahuje na nasledujúce modelové rady:

- PI80x2
- PI80x3 (HBG3440)
- PI90x3
- MO71x3
- MO9x22
- CE99-DF (HBG3445)
- CE99-ZF (HBG2335)
- KSK2007R

Zariadenia sa smú používať len na varenie jedál. Zariadenie sa **nesmie** používať ako ohrievač.

Toto zariadenie sa musí inštalovať v súlade s platnými predpismi a nariadeniami a používať iba v dobre vetranej miestnosti. Pred montážou alebo použitím tohto zariadenia si prečítajte návod.

Tento výrobok je vhodný iba na zamýšľané použitie a použitie v súlade s týmto návodom.

Tento návod obsahuje informácie, ktoré sú nevyhnutné pre správnu inštaláciu a/alebo obsluhu výrobku. Chybná inštalácia a/alebo nesprávna obsluha či údržba bude mať za následok neuspokojivý výkon a možnú poruchu.

Výrobca nenesie žiadnu zodpovednosť za akékoľvek poranenia či škody na výrobku spôsobené:

- nesprávnou montážou alebo pripojením vrátane nadmerného napätia
- nesprávnou údržbou alebo použitím iných ako originálnych náhradných dielov poskytnutých výrobcom
- zmeny produktu bez výslovného povolenia výrobcu
- použitie na iné účely než na účely opísané v návode

Firma Dometic si vyhradzuje právo na zmenu vzhľadu a technických parametrov výrobku.

5 Technický opis

5.1 Funkcia

Zariadenie je vybavené s automatickým sledovaním plameňa, ktoré v prípade zhasnutia plameňa preruší po cca. 20 sekundách prívod plynu.

5.2 Špecifikácie pre rôzne modely

Zariadenia sú dostupné v štyroch verziách:

- **CE99-ZF:** Varič s dvomi horákmi a bezpečnostným skleneným krytom
- **PI80xx:** Varič s dvomi až tromi horákmi a bezpečnostným skleneným krytom
- **CE99-DF:** Varič s tromi horákmi a bezpečnostným skleneným krytom
- **KSK2007R:** Varič s tromi horákmi a bezpečnostným skleneným krytom
- **PI90x3:** Varič s tromi horákmi a bezpečnostným skleneným krytom
- **MO71x3:** Kombinácia troch horákov, bezpečnostného skleneného krytu a drezu
- **MO9x22:** Kombinácia dvoch horákov, bezpečnostného skleneného krytu a drezu

Bezpečnostný sklenený kryt sa môže používať ako pracovný povrch, keď je zatvorený.

5.3 Ovládací panel

Pozri obr. **1**, strane 3

6 Inštalácia zariadenia



VÝSTRAHA!

Zmontovanie a inštaláciu zariadenia smú vykonávať len kvalifikovaní pracovníci.

Nesprávne zmontovanie a nesprávna inštalácia môžu vyústiť do vážneho nebezpečenstva následkom úniku plynu.

6.1 Výber miesta montáže

Pri výbere miesta montáže dodržiavajte nasledujúce pokyny:

- Zvážte množstvo vzduchu potrebného na spaľovanie (kap. „Technické údaje“ na strane 166).
- Počas prevádzky musia byť v miestnosti inštalácie k dispozícii vetracie otvory s prierezom minimálne 150 cm².
- Postarajte sa, aby boli dodržané minimálne vzdialenosti (obr. **2**, strane 4).
- Postarajte sa, aby na mieste inštalácie nebol prievan.

6.2 Inštalácia zariadenia

- Vytvorte výrez podľa montážneho výkresu:
 - P180x2: obr. **3**, strane 4
 - P180x3: obr. **4**, strane 5
 - P190x3: obr. **5**, strane 5
 - MO71x3: obr. **6**, strane 6
 - MO9222: obr. **7**, strane 7
 - MO9722: obr. **8**, strane 8
 - CE-99-ZF: obr. **9**, strane 9
 - CE99-DF: obr. **10**, strane 9
 - KSK2007R: obr. **11**, strane 10
- Upevnite zariadenie na pracovný povrch s použitím skrutiek (obr. **12**, strane 10 – obr. **14**, strane 12).

6.3 Pripojenie zariadenia k zdroju plynu



VÝSTRAHA! Nebezpečenstvo poranenia!

Používajte len plynové fľaše s propánom alebo butánom s preskúšaným redukčným tlakovým ventilom a vhodnou hlavou. Porovnajte údaje o tlaku na typovom štítku s údajmi o tlaku na fľaši s propánom alebo butánom.

Na pripojenie musíte použiť plynové potrubie.

Pri pripojení dodržiavajte nasledovné pokyny:

- Dodržte požiadavky platné vo vašej krajine.
 - Použite iba oceľovú rúru $\varnothing 8 \times 1$ mm (zváraná, bezšvová oceľ alebo nerezová oceľ)
 - Plynové potrubie upevnite na jednej strane alebo na zadnej stene okolitých častí nábytku tak, aby nedochádzalo k prenosu sily na aktuátory.
 - Celé plynové potrubie nesmie byť napäté.
- Pripojte potrubia podľa obrázku (obr. **15**, strane 13).
 - Nad zariadenie upevnite štítok s nasledujúcim textom:
„VÝSTRAHA!
Pri varení musí byť zabezpečené dodatočné vetranie, napríklad otvorením okien blízko zariadenia.
Zariadenie sa nesmie používať ako ohrievač.“
 - Otvorte prívod plynu.



VÝSTRAHA! Nebezpečenstvo poranenia!

Nekontrolujte tesnosť nikdy pri otvorenom plameni alebo v blízkosti zápalných zdrojov.

- Preskúšajte tesnosť všetkých spojení pomocou spreja na zisťovanie netesností.
Ak sa netvorí bubliny, tesnosť je zaručená.

6.4 Pripojenie zariadenia k zdroju napájania (iba modely s elektrickým zapáľovaním)

- Pripojte zariadenie podľa obrázku (obr. **16**, strane 13).
- Pridajte 1 A poistku ku kladnému vodiču vedľa batérie.

7 Používanie zariadenia



POZOR!

Nezatvárajte veko, keď je horák zapálený.

7.1 Zapálenie horáka



VÝSTRAHA! Nebezpečenstvo poranenia!

Celý postup zapálenia musí byť viditeľný zhora a nesmú ho zakrývať hrnce umiestnené na variči.



POZOR!

Plameň nesmie presahovať cez spodný okraj hrnca. Vyrovnajte hrniec nad horákom, čím zabezpečíte jeho stabilitu na mriežke na hrnce (pozri strane 3).

1. Zvoľte hrniec na základe nasledujúcej tabuľky:

**Horák (obr. 17, strane 14 –
obr. 18, strane 15)**

Priemer hrnca

A – B

9–15 cm



C

10–18 cm



D

16–22 cm



Iba model KSK2007R: Maximálne povolené veľkosti hrnca sú 20 cm pre ľavý horák, 18 cm pre pravý horák, 25 cm pre stredný horák. Ikony veľkosti hrnca zľava doprava sú S, L, S.

2. Zapáľte horák podľa obrázku (obr. 19, strane 16).

7.2 Vypnutie zariadenia

- Vypnite zariadenie podľa obrázku (obr. 20, strane 17).

7.3 Výmena fľaše s plynom



VÝSTRAHA! Nebezpečenstvo poranenia!

Fľašu s plynom vymieňajte iba v prípade, že je zabezpečené dobré vetranie. Ubezpečte sa, že v blízkosti sa nenachádza žiadny zápalný zdroj.

Fľašu s plynom vymieňajte iba vtedy, keď sa zariadenie nepoužíva a prívod plynu k zariadeniu je zatvorený.

1. Vypnite zariadenie otočením regulátora na nulu.
2. Zatvorte ventil na fľaši s plynom.
3. Fľašu s plynom vymeňte v súlade s pokynmi výrobcu plynových armatúr.

8 Čistenie zariadenia



UPOZORNENIE! Horúci povrch!

Povrch môže byť stále horúci. Nedovoľte deťom, aby sa priblížili.

Prv než sa zariadenia dotknete holými rukami, nechajte ho vychladnúť na teplotu okolia.



POZOR!

Na čistenie nepoužívajte ostré prostriedky, pretože by mohli poškodiť zariadenie. Používajte iba bežné čistiace prostriedky.

Nepoužívajte parné čističe na čistenie zariadenia.

- Čistíte zariadenie podľa obrázku (obr. 21, strane 17).

9 Údržba zariadenia

9.1 Ročná bezpečnostná kontrola

- Z bezpečnostných dôvodov poverte každý rok znalca, aby skontroloval jeho správnu funkciu. Akékoľvek nedostatky sa musia odstrániť.

9.2 Výmena dýz



VÝSTRAHA! Nebezpečenstvo poranenia!

Dýzy musí vymieňať iba kvalifikovaný odborník. Nesprávne zmontovanie a nesprávna inštalácia môžu vyústiť do vážneho nebezpečenstva následkom úniku plynu.

- Vymeňte dýzy podľa obrázku:
 - Rozmontovanie: obr. 22, strane 18
 - Zmontovanie: obr. 23, strane 19

10 Záruka

Platí zákonom stanovená záručná lehota. Ak je výrobok poškodený, obráťte sa na svojho predajcu alebo pobočku výrobcu vo svojej krajine (pozri dometic.com/dealer).

Ak žiadate o vybavenie opravy alebo nárokov vyplývajúcich zo záruky, k zaslanému produktu musíte priložiť nasledujúce dokumenty:

- Kópiu faktúry s dátumom kúpy,
- Dôvod reklamácie alebo opis chyby.

Upozorňujeme Vás, že samooprava alebo neodborná oprava môže mať za následok ohrozenie bezpečnosti a zánik záruky.

11 Likvidácia





- Obalový materiál dávajte podľa možnosti do príslušného recyklovateľného odpadu.
- Informujte sa v najbližšom recyklačnom stredisku alebo u vášho špecializovaného predajcu o likvidácii výrobku v súlade s príslušnými predpismi týkajúcimi sa likvidácie.
- Výrobok je možné bezplatne zlikvidovať.

12 Technické údaje



		Varič
Kategória plynu:		Kategória I ₃ B/P(30)
Pripájací tlak:		AT, DE, BG, CY, DK, EE, FI, GR, HU, IS, LT, LV, MT, NL, NO, RO, SE, SI, SK, AL, HR, MK, TR: 30 mbar propán (G31) 30 mbar bután (G30)
Kategória plynu:		Kategória I ₃₊ , propán/bután
Pripájací tlak:		BE, CH, CY, CZ, ES, FR, GB, GR, IE, IT, LT, PL, PT, SI, SK, AL, MK, TR: 37 mbar propán (G31) 28–30 mbar bután (G30)
Pripájacie napätie (iba modely s elektrickým zapáľovaním):		12 V $\overline{=}$ (1 A poistka)
Skúška/certifikát:		

Pozri obr. 17, strane 14 – obr. 18, strane 15:

Model	Horák A				Horák B			
	*	**	***	****	*	**	***	****
PI80X2	0,53	1,1	80	79	–	–	–	–
PI80X3	0,53	1,1	80	79	–	–	–	–
PI90X3	0,53	1,1	80	79	–	–	–	–
MO9722L, MO9722R	0,53	1,1	80	79	–	–	–	–

Model	Horák A 				Horák B 			
	*	**	***	****	*	**	***	****
MO71X3	0,53	1,1	80	79	-	-	-	-
CE99-ZF	0,53	1,1	80	79	-	-	-	-
CE99-DF	0,53	1,1	80	79	-	-	-	-
KSK2007R MO9222L, MO9222R	-	-	-	-	0,50	1,0	73	71

- * Vstrekovač mm
 ** Výkon kW
 *** Spotreba plynu (G30) g/h
 **** Spotreba plynu (G31) g/h

Model	Horák C 				Horák D 			
	*	**	***	****	*	**	***	****
PI80X2	-	-	-	-	0,69	1,8	131	129
PI80X3	0,65	1,6	116	114	-	-	-	-
PI90X3	-	-	-	-	0,69	1,8	131	129
MO9722L, MO9722R	-	-	-	-	0,69	1,8	131	129
MO9222L, MO9222R	0,65	1,6	116	114	-	-	-	-
MO71X3	-	-	-	-	0,69	1,8	131	129
CE99-ZF	0,65	1,6	116	114	-	-	-	-
CE99-DF	0,65	1,6	116	114	-	-	-	-
KSK2007R	0,65	1,6	116	114	-	-	-	-

- * Vstrekovač mm
 ** Výkon kW
 *** Spotreba plynu (G30) g/h
 **** Spotreba plynu (G31) g/h

Pečlivě si prosím přečtete a dodržujte všechny pokyny, směrnice a varování obsažené v tomto návodu k výrobku, abyste měli jistotu, že výrobek budete vždy správně instalovat, používat a udržívat. Tyto pokyny MUSÍ být uchovávány v blízkosti výrobku.

Používáním výrobku tímto potvrzujete, že jste si pečlivě přečetli všechny pokyny, směrnice a varování a že rozumíte podmínkám uvedeným v tomto dokumentu a souhlasíte s nimi. Souhlasíte s používáním tohoto výrobku pouze k určenému účelu a použití a v souladu s pokyny, směrnicemi a varováními uvedenými v tomto návodu k výrobku a v souladu se všemi příslušnými zákony a předpisy. Pokud si nepřečtete a nebudete dodržovat zde uvedené pokyny a varování, může to vést ke zranění vás i ostatních, poškození vašeho výrobku nebo poškození jiného majetku v okolí. Tento návod k výrobku, včetně pokynů, směrnic a varování a související dokumentace může být předmětem změn a aktualizací. Aktuální informace o výrobku naleznete na documents.dometic.com.

Obsah

1	Vysvětlení symbolů	168
2	Všeobecné bezpečnostní pokyny	169
3	Obsah dodávky	171
4	Použití v souladu s účelem	171
5	Technický popis	172
6	Instalace přístroje	172
7	Použití přístroje	173
8	Čištění přístroje	175
9	Údržba přístroje	175
10	Záruka	175
11	Likvidace	175
12	Technické údaje	176

1 Vysvětlení symbolů



VÝSTRAHA!

Bezpečnostní pokyn: Označuje nebezpečnou situaci, která, pokud se jí nezabrání, může mít za následek smrt nebo vážné zranění.



UPOZORNĚNÍ!

Bezpečnostní pokyn: Označuje nebezpečnou situaci, která, pokud se jí nezabrání, může mít za následek lehké nebo středně těžké zranění.



POZOR!

Označuje nebezpečnou situaci, která, pokud se jí nezabrání, může mít za následek majetkové škody.

2 Všeobecné bezpečnostní pokyny

2.1 Základní bezpečnost



VÝSTRAHA!

- Opravy tohoto přístroje musí provádět pouze kvalifikovaní pracovníci. Nevhodné opravy mohou vést ke značnému nebezpečí nebo poškození přístroje.
- Neprovádějte žádné změny na tomto přístroji.
- Dodržujte kategorii plynu a povolený plyn uvedený v kap. „Technické údaje“ na straně 176. **Nepoužívejte** žádná jiná paliva.
- Umístěte do blízkosti zařízení vhodný hasicí přístroj. Zajistěte, aby hasicí přístroj byl pravidelně kontrolován odborníkem.
- Nepoužívejte ani neskladujte hořlavé materiály v úložné zásuvce přístroje nebo v jeho blízkosti.
- Před instalací se ujistěte, že jsou místní distribuční podmínky (druh plynu a tlak plynu) a nastavení přístroje kompatibilní.
- Podmínky pro nastavení tohoto přístroje jsou uvedeny na štítku.
- Tento přístroj není připojen k přístroji pro odvádění spalin. Musí být nainstalován a připojen v souladu s platnými předpisy pro instalaci. Zvláštní pozornost je třeba věnovat příslušným požadavkům týkajícím se větrání.



UPOZORNĚNÍ!

- V případě poškození krytu z bezpečnostního skla:
 - Okamžitě vypněte všechny hořáky a všechny elektrické topné články a odpojte přístroj od napájení.
 - Nedotýkejte se povrchu přístroje.
 - Nepoužívejte přístroj.

2.2 Bezpečnost při provozu na plyn



VÝSTRAHA!

- Udržujte hořlavé látky mimo topné a varné přístroje a jiné zdroje světla a tepla.
- **Nebezpečí udušení!**
Před zapnutím přístroje se ujistěte, že je oblast dostatečně větraná. Za provozu musejí být v prostoru instalace dostupné ventilační otvory o volném průřezu minimálně 150 cm². Tyto větrací otvory lze zavřít, ale za provozu přístroje musí být udržovány otevřené (viz značka umístěná nad přístrojem).
- Přístroj používejte **výhradně** pod tlakem specifikovaným na typovém štítku. Používejte pouze regulátory tlaku s pevným nastavením, které odpovídá národním předpisům.
- Porovnejte údaj o tlaku na typovém štítku s údajem o tlaku na láhvi s propanem nebo butanem.

- Pokud cítíte plyn:
 - Otevřete všechna okna a opusťte prostor.
 - Nepoužívejte žádné elektrické přístroje nebo spínače a vyhýbejte se používání otevřeného plamene, který může plyn zapálit.
 - Uzavřete ventil plynové láhve a nechejte jej uzavřený, dokud nebude závada odstraněna.
 - Nikdy se nepokoušejte vyhledávat netěsnost pomocí otevřeného plamene.
- Pro země, které nejsou uvedeny v kap. „Technické údaje“ na strani 176 (symbol země), se řiďte národními předpisy. V případě potřeby musí být přístroj upraven podle těchto národních předpisů.

2.3 Bezpečnost za provozu přístroje



VÝSTRAHA!

- Použijte integrovaný zapalovač (je-li k dispozici) nebo dlouhé zápalky nebo vhodný zapalovač. Celý proces zapalování musí být viditelný shora a nesmí být zakrytý hrnci umístěnými na sporáku.
Jakmile zapálíte hořák, ihned rychle stáhněte ruku.
- Při práci s přístrojem noste vhodný oděv.
Nenoste volný oděv, který by mohl vzplanout.
- Přístroj nepoužívejte k vytápění místnosti.
- Přístroj nepoužívejte za těchto podmínek:
 - na čerpacích stanicích
 - na trajektech
 - při přepravě obytného přívěsu, karavanu nebo obytného vozu přepravním vozidlem nebo odtahovým vozíkem
- Nestříkejte aerosoly v blízkosti tohoto přístroje, když je v provozu.



UPOZORNĚNÍ!

- Dříve než se přístroje dotknete holýma rukama, nechejte jej vychladnout na okolní teplotu.
- Udržujte prostor kolem přístroje bez mastnoty, tuku, alkoholických látek, plastů a hořlavých tkanin (například záclony, ručníky, kuchyňské náčiní).
- Používejte pouze hrnce a pánve s rovným dnem a průměrem ne větším, než jsou mřížky na přístroji. Hrnce a pánve musí být dostatečně velké, aby zakryly plamen. Pokud nejsou plameny zakryty, mohlo by dojít k vznícení oděvů.
- Při vaření se ujistěte, že pánve a hrnce jsou pevně položeny.
- Nikdy nedovolte, aby rukojeti hrnců přesahovaly přes okraj přístroje. Otočte rukojeti a ucha dovnitř - ale současně tak, aby nebyly nad jinými hořáky. Tím se sníží riziko rozlití, vznícení hořlavých materiálů a/nebo vážných popálenin.
- Při rozpalování oleje a tuků postupujte opatrně. Tuk a olej se po vystavení intenzivnímu teplu vznítí.
- Používejte pouze suché chňapky, zabráníte tak tvorbě výparů. Místo kuchyňských chňapek nepoužívejte ručníky ani podobné předměty, protože by se mohly vznítit.

- Nikdy neoponechávejte přístroj v provozu bez dozoru. Překypěním obsahu hrnců může dojít ke vzniku kouře a požáru.
- Před sejmutím hrnce nebo pánve vypněte přístroj.
- **Nebezpečí proslápnutí!**
Před zahájením jízdy uzavřete skleněný kryt, je-li k dispozici. Před zapálením hořáku otevřete skleněný kryt.
- Skleněná víka se mohou po zahřátí roztrhnout. Před zavřením víka vypněte všechny hořáky.

3 Obsah dodávky

- Varná deska (PI 80xx, PI 90x3, CE 99-DF, CE 99-ZF, KSK 2007R)
Kombinace (MO 71x3, MO 9x22)
- Upevňovací šrouby (v závislosti na modelu)
- Sifon a gumové těsnění (v závislosti na modelu)
- Návod k montáži a obsluze

4 Použití v souladu s účelem

Varné desky na zkapalněný plyn v následující modelové řadě jsou určeny k instalaci v kuchyni nebo na pracovní desce v karavanech a obytných vozech. **Nejsou** vhodné k použití na člnu nebo v námořním použití.

Modelová řada, na kterou se vztahuje tento návod, je:

- PI80x2:
- PI80x3 (HBG3440)
- PI90x3:
- MO71x3:
- MO9x22:
- CE99-DF (HBG3445)
- CE99-ZF (HBG2335)
- KSK2007R:

Přístroje se smí používat pouze k vaření potravin. Přístroj se **nesmí** používat jako topidlo.

Tento přístroj musí být instalován v souladu s platnými předpisy a používán pouze v dobře větraném prostoru. Před instalací nebo použitím tohoto přístroje si přečtěte pokyny.

Tento výrobek je vhodný pouze k určenému účelu a použití v souladu s tímto návodem.

Tento návod poskytuje informace, které jsou nezbytné pro řádnou instalaci a/nebo provoz výrobku. Nedostatečná instalace a/nebo nesprávný provoz či údržba povedou k neuspokojivému výkonu a možné závadě.

Výrobce nepřijímá žádnou odpovědnost za jakékoli zranění nebo poškození výrobku vyplývající z následujícího:

- Nesprávné sestavení nebo připojení včetně nadměrného napětí
- Nesprávná údržba nebo použití jiných náhradních dílů než původních dílů dodaných výrobcem
- Změna výrobku bez výslovného souhlasu výrobce
- Použití k jiným účelům, než jsou popsány v tomto návodu

Společnost Dometic si vyhrazuje právo změnit vzhled a specifikace výrobku.

5 Technický popis

5.1 Funkce

Přístroj je vybaven automatickým zařízením pro sledování plamene, které automaticky přeruší přívod plynu po cca 20 sekund, pokud plamen zhasne.

5.2 Specifikace různých modelů

Přístroje jsou k dispozici v různých verzích:

- CE99-ZF:
- PI80xx:
- CE99-DF:
- KSK2007R:
- PI90x3:
- MO71x3:
- MO9x22:

Kryt z bezpečnostního skla lze použít jako pracovní plochu, když je zavřený.

5.3 Ovládací panel

Viz obr. **1**, strana 3

6 Instalace přístroje



VÝSTRAHA!

Montáž a instalaci přístroje smí provádět pouze odborníci. Nesprávná montáž a instalace může mít za následek vážné nebezpečí v důsledku úniku plynu.

6.1 Výběr místa instalace

Při výběru místa montáže dodržujte následující pokyny:

- Zohledněte objem vzduchu potřebného ke spalování (kap. „Technické údaje“ na straně 176).
- Během provozu musí být v instalační místnosti ventilační otvory s průřezem nejméně 150 cm².
- Ujistěte se, že jsou dodrženy minimální vzdálenosti (obr. **2**, strana 4).
- Ujistěte se, že v místě instalace není průvan.

6.2 Instalace přístroje

1. Vytvořte výřez podle instalačního výkresu:

- PI80x2: obr. **3**, strana 4
- PI80x3: obr. **4**, strana 5
- PI90x3: obr. **5**, strana 5
- MO71x3: obr. **6**, strana 6
- MO9222: obr. **7**, strana 7
- MO9722: obr. **8**, strana 8
- CE-99-ZF: obr. **9**, strana 9
- CE99-DF: obr. **10**, strana 9
- KSK2007R: obr. **11**, strana 10

2. Připevněte přístroj k pracovní desce pomocí šroubů (obr. **12**, strana 10 – obr. **14**, strana 12).

6.3 Připojení přístroje k přívodu plynu



VÝSTRAHA! Nebezpečí úrazu!

Používejte pouze propanové nebo butanové láhve s certifikovaným tlakovým redukčním ventilem a vhodnou hlavici. Porovnejte údaj o tlaku na typovém štítku s údajem o tlaku na láhvi s propanem nebo butanem.

K připojení musíte použít pevné plynové potrubí.

Při připojování se řiďte následujícími pokyny:

- Dodržujte národní požadavky.
 - Používejte pouze ocelové potrubí Ø8 x 1 mm (svařovaná, bezešvá nebo nerezová ocel)
 - Připevněte plynové potrubí k boční nebo zadní stěně okolních částí nábytku tak, aby na akční členy nepůsobila žádná zátěž.
 - Celé plynové potrubí musí být bez namáhání.
1. Připojte potrubí podle obrázku (obr. 15, strana 13).
 2. Připevněte nad přístroj značku s následujícím textem:
„VAROVÁNÍ!
Při vaření musí být zajištěno dodatečné větrání, například otevřením oken v blízkosti přístroje.
Přístroj se nesmí používat jako topidlo.“
 3. Otevřete přívod plynu.



VÝSTRAHA! Nebezpečí úrazu!

Nikdy nekontrolujte těsnost u otevřeného plamene nebo v blízkosti jiných zdrojů vznícení.

4. Zkontrolujte těsnost všech přípojek pomocí spreje k detekci netěsností.
Pokud se netvoří žádné bubliny, nedochází k únikům.

6.4 Připojení přístroje k napájení (modely pouze s elektrickým zapalováním)

1. Přístroj namontujte podle vyobrazení (obr. 16, strana 13).
2. Doplňte pojistku na 1 A do kladného vedení v blízkosti baterie.

7 Použití přístroje

UPOZORNĚNÍ!

Nezavírejte víko, je-li hořák zapálený.



7.1 Zapálení hořáku



VÝSTRAHA! Nebezpečí úrazu!

Celý proces zapalování musí být viditelný shora a nesmí být zakrytý hrnci umístěnými na sporáku.



POZOR!

Plamen nesmí přesahovat okraj hrnce. Vycentrujte hrnec nad hořákem a zajistěte stabilitu na mřížce hrnce (viz strana 3).

1. Vyberte hrnec podle následující tabulky:

Hořák (obr. 17, strana 14 – obr. 18, strana 15)	Průměr hrnce	
A–B	9–15 cm	
C	10–18 cm	
D	16–22 cm	

Pouze KSK2007R: Maximální přípustná velikost hrnce je 20 cm pro levý hořák, 18 cm pro pravý hořák, 25 cm pro středový hořák. Ikony velikostí hrnce zleva doprava jsou S, L, S.

2. Zapněte hořák, jak je znázorněno (obr. 19, strana 16).

7.2 Vypnutí přepínačem na přístroji

- Vypněte přístroj podle obrázku (obr. 20, strana 17).

7.3 Výměna plynové láhve



VÝSTRAHA! Nebezpečí úrazu!

Plynovou láhev vyměňujte pouze při přiměřeném větrání.

Ujistěte se, že v blízkosti není zdroj zapálení.

Výměnu plynové láhve provádějte pouze v případě, že se přístroj nepoužívá a je vypnutý přívod plynu do přístroje.

1. Vypněte přístroj otočením knoflíku do nulového nastavení.
2. Zavřete ventil na plynové láhvi.
3. Vyměňte plynovou láhev podle pokynů výrobce plynové tvarovky.

8 Čištění přístroje



UPOZORNĚNÍ! Horký povrch!

Povrch může být stále horký. Děti udržujte mimo dosah. Dříve než se přístroje dotknete holýma rukama, nechte je vychladnout na okolní teplotu.



POZOR!

Nepoužívejte k čištění žádné tvrdé nebo ostré prostředky, může dojít k poškození přístroje.

Používejte pouze standardní komerční čisticí prostředky.

K čištění přístroje nepoužívejte parní čistič.

- Příklad vyčistěte podle vyobrazení (obr. 21, strana 17).

9 Údržba přístroje

9.1 Roční bezpečnostní kontrola

- Z bezpečnostních důvodů nechte přístroj každoročně zkontrolovat z hlediska správné funkce. Případné vady musí být odstraněny.

9.2 Výměna trysek



VÝSTRAHA! Nebezpečí úrazu!

Trysky musí vyměňovat pouze kvalifikovaní odborníci. Nesprávná montáž a instalace může mít za následek vážné nebezpečí v důsledku úniku plynu.

- Vyměňte trysky podle obrázku:
 - Demontáž: obr. 22, strana 18
 - Montáž: obr. 23, strana 19

10 Záruka

Na výrobek je poskytována záruka v souladu s platnými zákony. Pokud je výrobek vadný, obraťte se na svého prodejce nebo na pobočku výrobce ve vaší zemi (viz dometic.com/dealer).

K vyřízení opravy a záruky nezapomeňte spolu s výrobkem odeslat následující dokumenty:

- Kopii účtenky s datem zakoupení,
- Uvedení důvodu reklamace nebo popis vady.

Upozorňujeme, že oprava svépomocí nebo neodborná oprava může ohrozit bezpečnost a vést ke ztrátě záruky.

11 Likvidace





- Obalový materiál likvidujte v odpadu určeném k recyklaci.
- Informace o likvidaci výrobku v souladu s platnými předpisy pro likvidaci vám sdělí místní recyklační středisko nebo specializovaný prodejce.
- Výrobek lze bezplatně zlikvidovat.



12 Technické údaje

	Varná deska
Kategorie plynu:	Kategorie I ₃ B/P(30)
Připojovací tlak:	AT, DE, BG, CY, DK, EE, FI, GR, HU, IS, LT, LV, MT, NL, NO, RO, SE, SI, SK, AL, HR, MK, TR: propan 30 mbar (G31) butan 30 mbar (G30)
Kategorie plynu:	Kategorie I ₃₊ , propan/butan
Připojovací tlak:	BE, CH, CY, CZ, ES, FR, GB, GR, IE, IT, LT, PL, PT, SI, SK, AL, MK, TR: propan 37 mbar (G31) butan 28–30 mbar (G30)
Připojovací napětí (modely pouze s elektronickým zapalováním):	12 V $\overline{=}$ (pojistka 1 A)
Zkouška/certifikát:	CE

Viz obr. 17, strana 14 – obr. 18, strana 15:

Model	 Hořák A				 Hořák B			
	*	**	***	****	*	**	***	****
PI80X2:	0,53	1,1	80	79	–	–	–	–
PI80X3:	0,53	1,1	80	79	–	–	–	–
PI90X3:	0,53	1,1	80	79	–	–	–	–
MO9722L, MO9722R	0,53	1,1	80	79	–	–	–	–
MO71X3:	0,53	1,1	80	79	–	–	–	–
CE99-ZF	0,53	1,1	80	79	–	–	–	–
CE99-DF	0,53	1,1	80	79	–	–	–	–
KSK2007R MO9222L, MO9222R	–	–	–	–	0,50	1,0	73	71

- * Vstříkovací ventil mm
 ** Výkon kW
 *** Spotřeba plynu (G30) g/h
 **** Spotřeba plynu (G31) g/h

Model	 Hořák C				 Hořák D			
	*	**	***	****	*	**	***	****
PI80X2:	-	-	-	-	0,69	1,8	131	129
PI80X3:	0,65	1,6	116	114	-	-	-	-
PI90X3:	-	-	-	-	0,69	1,8	131	129
MO9722L, MO9722R	-	-	-	-	0,69	1,8	131	129
MO9222L, MO9222R	0,65	1,6	116	114	-	-	-	-
MO71X3:	-	-	-	-	0,69	1,8	131	129
CE99-ZF	0,65	1,6	116	114	-	-	-	-
CE99-DF	0,65	1,6	116	114	-	-	-	-
KSK2007R:	0,65	1,6	116	114	-	-	-	-

* Vstříkovací ventil mm

** Výkon kW

*** Spotřeba plynu (G30) g/h

**** Spotřeba plynu (G31) g/h

A termék mindenkor szakszerű telepítése, használata és karbantartása érdekében kérjük figyelmesen olvassa el az ebben a termék kézikönyvben található utasításokat, irányelveket és figyelmeztetéseket, valamint mindig tartsa be ezeket. Ezt az útmutatót a termék közelében KELL tartani.

A termék használatba vételével Ön kijelenti hogy figyelmesen elolvasta az összes utasítást, irányelvet és figyelmeztetést, valamint megértette és elfogadja az itt leírt szerződési feltételeket. Ön elfogadja, hogy kizárólag a rendeltetésének megfelelő célra és a jelen termék kézikönyvben leírt útmutatásoknak, irányelveknek és figyelmeztetéseknek, valamint a hatályos törvényeknek és szabályozásoknak megfelelően használja ezt a terméket. Az itt leírt utasítások és figyelmeztetések elolvasásának és betartásának elmulasztása saját és mások sérüléséhez, a termék vagy a közelben található más anyagi javak károsodásához vezethet. Ez a termék kézikönyv és a benne található utasítások, irányelvek és figyelmeztetések, valamint a kapcsolódó dokumentációk módosulhatnak és frissülhetnek. Naprakész termékinformációk érdekében kérjük látogasson el a következő honlapra: documents.dometic.com.

Tartalom

1 Szimbólumok magyarázata	178
2 Általános biztonsági útmutatások	179
3 A csomag tartalma	181
4 Rendeltetésszerű használat	181
5 Műszaki leírás	182
6 A készülék beszerelése	182
7 A készülék használata	184
8 A készülék tisztítása	185
9 A készülék karbantartása	185
10 Szavatosság	185
11 Ártalmatlanítás	186
12 Műszaki adatok	186

1 Szimbólumok magyarázata



FIGYELMEZTETÉS!

Biztonsági útmutatás: Veszélyes helyzetet jelöl, amely súlyos sérülést vagy halált okozhat, ha nem kerülik el.



VIGYÁZAT!

Biztonsági útmutatás: Veszélyes helyzetet jelöl, amely könnyű vagy mérsékelt sérülést okozhat, ha nem kerülik el.

**FIGYELEM!**

Olyan helyzetet jelöl, amely vagyoni kárt okozhat, ha nem kerülik el.

2 Általános biztonsági útmutatások

2.1 Alapvető biztonság

**FIGYELMEZTETÉS!**

- Javításokat csak szakemberek végezhetnek a készüléken. A szakszerűtlen javítások jelentős veszélyeket és készülék károsodást okozhatnak.
- Ne módosítsa ezt a készüléket.
- Vegye figyelembe a gáz kategóriát és megengedett gáztípust a „Műszaki adatok” fejj., 186. oldal szakaszban. Ettől eltérő tüzelőanyagokat **ne** használjon.
- Elérhető közelségben helyezzen el egy tűzoltókészüléket. Gondoskodjon róla, hogy egy szakember rendszeres időközönként ellenőrizze a tűzoltókészüléket.
- A készülék tárolófiókjába, vagy a készülék mellé ne helyezzen gyúlékony anyagokat.
- Beszerelés előtt ellenőrizze, hogy a helyi szolgáltatási feltételek (gáztípus és gáznyomás) és a készülék beállításai kompatibilisek-e.
- Ennek a készüléknek a beállítási feltételei a címkén vannak felsorolva.
- A készülék nem rendelkezik égéstermék elvezetési funkcióval. A készüléket a hatályos beszerelési szabályozásoknak megfelelően telepítse és csatlakoztassa. Különösen ügyeljen a vonatkozó szellőzési követelményekre.

**VIGYÁZAT!**

- A biztonsági üvegfedél törése esetén:
 - Azonnal zárja el az összes égőfejet és az összes elektromos fűtőelemet és válassza le a készüléket az áramellátásról.
 - Ne érintse meg a készülék felületét.
 - Ne használja a készüléket.

2.2 Biztonság gázüzem során

**FIGYELMEZTETÉS!**

- Az éghető anyagokat tartsa távol a fűtő- és főzőkészülékektől, valamint más fény- és hőforrásoktól.
- **Fulladásveszély!**
A készülék bekapcsolása előtt gondoskodjon a terület megfelelő szellőztetéséről. Üzem közben legalább 150 cm² szabad keresztmetszetű szellőzőnyílásoknak kell rendelkezésre állniuk a felállítás helyén. Ezek a szellőzőnyílások bezárhatók, de a készülék üzemeltetése közben ki kell nyitni ezeket (lásd a készülék felett található jelet).

- A készüléket **kizárólag** az adattáblán megadott nyomással üzemeltesse. Csak olyan fix beállítású nyomásszabályozókat használjon, amelyek megfelelnek az országos előírásoknak.
- Hasonlítsa össze az adattáblán lévő nyomásadatot a propán- vagy butángázpalackon lévő nyomásadattal.
- Gázszag érzékelése esetén:
 - Nyissa ki az összes ablakot és hagyja el a helyiséget.
 - Ne működtessen elektromos berendezést és kerülje a nyílt láng használatát, amely belobbanthatja a gázt.
 - Zárja el a gázpalackszelepet és hagyja azt zárva a hiba megszüntetéséig.
 - Soha ne próbálja meg a szivárgást nyílt láng segítségével megkeresni.
- A „Műszaki adatok” fej., 186. oldal szakaszban nem említett országokban (ország szimbólum) az országos szabályozásokból tájékozódjon. Szükség esetén a készülék ezeknek az országos szabályozásoknak megfelelően kell módosítani.

2.3 Biztonság a készülék üzemeltetése során



FIGYELMEZTETÉS!

- Használja a beépített begyújtókészüléket (ha van ilyen), vagy hosszú gyufákat, vagy a célra alkalmas öngyújtót. A teljes begyújtási műveletnek látszania kell felülről és nem takarhatják el a tűzhelyre helyezett edények.
Az égőfej begyulladásakor gyorsan húzza vissza a kezét.
- A készülék használata során viseljen megfelelő ruházatot.
Ne hordjon olyan testtől elálló ruhadarabokat, amelyek tüzet foghatnak.
- A készüléket tilos helyiségek fűtésére használni.
- Ne üzemeltesse a készüléket
 - benzinkutakon
 - kompokon
 - a lakóautó, furgon, vagy lakókocsi trélerrel, vagy vontatójárművel való szállítása közben
- Üzem közben ne alkalmazzon aeroszolókat a készülék közelében.



VIGYÁZAT!

- A készüléket csak akkor fogja meg csupasz kézzel, ha az már lehűlt a környezeti hőmérsékletre.
- A készülék környezetétől tartsa távol a zsírokat, alkoholokat, műanyagokat és az éghető anyagokat (pl. függönyöket, konyhai törülközőket, konyhai anyagokat).
- Csak olyan edényeket és serpenyőket használjon, amelyeknek az alja egyenes és az átmérője nem nagyobb, mint a készülék rácsa. Az edényeknek és serpenyőknek legalább akkora méretűeknek kell lenniük, hogy lefedjék a lángot. Ha nem fedik le a lángot, akkor tárgyak, vagy ruhák gylladhatnak meg.
- Ügyeljen a főzésnél arra, hogy az edények és a serpenyők biztonságosan helyezkedjenek el.

- Soha ne hagyja az edényeket fűleit vagy serpenyők nyelvét a készüléken túlnyúlni. Forgassa befelé a nyeleket úgy, hogy azok ne legyenek a másik főzőlap felett. Ezáltal csökkenthető a kiömlés, az éghető anyagok gyulladásának és a súlyos égési sérülések kockázata.
- Zsír vagy olaj melegítése során óvatosan járjon el. A zsír és az olaj túl intenzív meleg esetén meggyulladhat.
- A gőzképződés elkerülése érdekében csak száraz edényfogót használjon. Ne használjon törülközőket, vagy hasonló tárgyakat edényfogó helyett, mivel ezek meggyulladhatnak.
- A készüléket csak akkor üzemeltesse, ha Ön, vagy egy másik személy felügyelni tudja azt. A túlmelegedő edények vagy serpenyők füstöt és tüzet okozhatnak.
- Az edény, vagy a serpenyő levétele előtt kapcsolja ki a készüléket.
- **Törésveszély!**
Ha van ilyen, indulás előtt zárja le az üvegfedelelet. Az égőfej begyújtása előtt nyissa fel az üvegfedelelet.
- Felmelegítéskor az üvegfedelelek összetörhetnek. A fedél lezárása előtt zárja el az összes égőfejet.

3 A csomag tartalma

- Főzőlap (PI80xx, PI90x3, CE99-DF, CE99-ZF, KSK2007R)
Kombináció (MO71x3, MO9x22)
- Rögzítőcsavarok (modelltől függően)
- Szifon és gumitömítés (modelltől függően)
- Szerelési és kezelési útmutató

4 Rendeltetésszerű használat

A következő modellsorozatok folyékony gáz üzemű főzőlapjai lakókocsik és lakóautók konyháiba, vagy munkaszalataiba történő beszerelésre alkalmasak. Hajókon és vízi járműveken történő használatra **nem** alkalmasak.

Ez a kézikönyv a következő modell-sorozatokat tartalmazza:

- PI80x2
- PI80x3 (HBG3440)
- PI90x3
- MO71x3
- MO9x22
- CE99-DF (HBG3445)
- CE99-ZF (HBG2335)
- KSK2007R

A készülékek kizárólag élelmiszerek főzésére használhatók. A készüléket **tilos** helyiségek fűtésére használni.

Ezt a készüléket a hatályos szabályozásoknak megfelelően kell beszerelni és csak jól szellőző terekben szabad használni. A készülék beszerelése előtt olvassa el az útmutatásokat.

Ez a termék az itt leírt utasításoknak megfelelő rendeltetésszerű használatra alkalmas.

Ez a kézikönyv olyan információkat nyújt, amelyek a termék szakszerű telepítéséhez és/vagy üzemeltetéséhez szükségesek. A hibás telepítés és/vagy a szakszerűtlen üzemeltetés vagy karbantartás elégtelen teljesítményhez és potenciálisan meghibásodáshoz vezethet.

A gyártó nem vállal felelősséget a termék olyan károsodásáért, vagy sérülésekért, amelyek a következőkre vezethetők vissza:

- Hibás összeszerelés vagy csatlakoztatás, ideértve a túlfeszültséget is
- Helytelen karbantartás, vagy a gyártó által szállított eredeti cserealkatrészekről eltérő cserealkatrészek használata
- A termék kifejezett gyártói engedély nélküli módosítása
- Az útmutatóban leírt céloktól eltérő felhasználás

A Dometic fenntartja a termék megjelenésének és specifikációjának módosítására vonatkozó jogát.

5 Műszaki leírás

5.1 Funkció

A készülék automatikus lángfigyeléssel rendelkezik, amely kb. 20 másodperc után önállóan megszakítja a gázellátást, ha kialszik a láng.

5.2 A különböző modellek specifikációi

A készülékek különböző verziókban kaphatók:

- **CE99-ZF:** Két égőfejjel és biztonsági üvegfedéllel rendelkező főzőlap
- **PI80xx:** Két-három égőfejjel és biztonsági üvegfedéllel rendelkező főzőlap
- **CE99-DF:** Három égőfejjel és biztonsági üvegfedéllel rendelkező főzőlap
- **KSK2007R:** Három égőfejjel és biztonsági üvegfedéllel rendelkező főzőlap
- **PI90x3:** Három égőfejjel és biztonsági üvegfedéllel rendelkező főzőlap
- **MO71x3:** Kombinált készülék három égőfejjel, biztonsági üvegfedéllel és mosogatóval
- **MO9x22:** Kombinált készülék két égőfejjel, biztonsági üvegfedéllel és mosogatóval

A biztonsági üvegfedél lezárt állapotban munkafelületként használható.

5.3 Kezelőpanel

Lásd: **1**. ábra, 3. oldal

6 A készülék beszerelése



FIGYELMEZTETÉS!

A készülék összeszerelését és telepítését csak szakértő végezheti. A helytelen összeszerelés a gázszivárgás miatt súlyos veszéllyel járhat.

6.1 A beépítés helyének kiválasztása

A felszerelés helyét a következők figyelembevételével válassza meg:

- Vegye figyelembe az égéshez szükséges levegőmennyiséget („Műszaki adatok” fejj., 186. oldal).
- Üzem közben legalább 150 cm² szabad keresztmetszetű szellőzőnyílásoknak kell rendelkezésre állniuk a felállítás helyiségében.
- Tartsa be a minimális távolságokat (**2**. ábra, 4. oldal).

- Gondoskodjon róla, hogy ne legyen húzat a telepítési helyén.

6.2 A készülék beszerelése

1. A telepítési tervrajz szerint készítse el a kivágást:
 - PI80x2: **3**. ábra, 4. oldal
 - PI80x3: **4**. ábra, 5. oldal
 - PI90x3: **5**. ábra, 5. oldal
 - MO71x3: **6**. ábra, 6. oldal
 - MO9222: **7**. ábra, 7. oldal
 - MO9722: **8**. ábra, 8. oldal
 - CE-99-ZF: **9**. ábra, 9. oldal
 - CE99-DF: **10**. ábra, 9. oldal
 - KSK2007R: **11**. ábra, 10. oldal
2. A csavarok (**12**. ábra, 10. oldal – **14**. ábra, 12. oldal) használatával rögzítse a készüléket munkalaphoz.

6.3 A készülék csatlakozás a gázellátásra



FIGYELMEZTETÉS! Sérülésveszély!

Csak bevizsgált nyomáscsökkentő szeleppel és megfelelő fejrésszel rendelkező propán vagy bután gázpalackokat használjon. Hasonlítsa össze az adattáblán lévő nyomásadatot a propán- vagy butángázpalackon lévő nyomásadattal.

A csatlakoztatáshoz merev gázvezetékot használjon.

A csatlakoztatás során vegye figyelembe a következő útmutatásokat:

- Tartsa be az országos követelményeket.
 - Csak Ø8 x 1 mm méretű acélsövet használjon (hegesztett, varratmentes acél, vagy rozsdamentes acél)
 - A gázvezetékot úgy rögzítse a bútorok oldalsó falain, vagy a hátsó falon, hogy az állítóalkatrészekre ne hasson erő.
 - A teljes gázvezetékeknek feszültségmentesnek kell lennie.
1. Az ábrán látható módon csatlakoztassa a csöveket (**15**. ábra, 13. oldal).
 2. A készülék fölé helyezze el a következő szöveget tartalmazó jelet:
„FIGYELMEZTETÉS!
Főzés közben plusz szellőzést kell biztosítani, például a készülékhez közeli ablak kinyitásával.
A készüléket tilos helyiségek fűtésére használni.”
 3. Nyissa ki a gázellátást.



FIGYELMEZTETÉS! Sérülésveszély!

A tömítettséget tilos nyílt láng mellett vagy gyújtóforrások közelében ellenőrizni.

4. Szivárgáskereső sprayvel ellenőrizze az összes csatlakozás tömítettségét.
Tömítettség akkor áll fenn, ha nem képződnek buborékok.

6.4 A készülék csatlakozás az áramellátáshoz (csak elektromos begyűjtással rendelkező modelleknél)

1. A készüléket az ábrán látható módon csatlakoztassa (**16**. ábra, 13. oldal).
2. Az akkumulátor közelében a pozitív vezetékbe építsen be egy 1 A-es biztosítékot.

7 A készülék használata



VIGYÁZAT!

Ne zárja le a fedelet ha ég az égőfej.

7.1 Egy égőfej begyújtása



FIGYELMEZTETÉS! Sérülésveszély!

A teljes begyújtási műveletnek látszania kell felülről és nem takarhatják el a tűzhelyre helyezett edények.



FIGYELEM!

A láng ne nyúljon túl az edény peremén. Az edényt úgy helyezze az égőfej közepére, hogy az stabilan álljon az égőfej rácsán (lásd: 3. oldal).

1. Az edényt a következő táblázat alapján válassza ki:

Égőfej (17. ábra, 14. oldal –
18. ábra, 15. oldal)

Edény átmérője

A – B

9–15 cm



C

10–18 cm



D

16–22 cm



Csak KSK2007R: A bal oldali égőfejnél a megengedett maximális edényméret 20 cm, a jobb oldali égőfejnél 18 cm, míg a középső égőfejnél 25 cm. Balról jobbra az edényméret ikonok S, L, S.

2. Az ábrán átható módon gyújtsa be az égőfejet (19. ábra, 16. oldal).

7.2 A készülék kikapcsolása

► Az ábrán átható módon kapcsolja ki a készüléket (20. ábra, 17. oldal).

7.3 A gázpalack cseréje



FIGYELMEZTETÉS! Sérülésveszély!

A gázpalack cseréjekor mindig gondoskodjon megfelelő szellőzésről.

Biztosítsa, hogy ne legyen a közelben szikraforrás.

A gázpalack cseréjekor ne használja a készüléket és zárja el a készülék gázellátását.

1. A gomb nullára forgatásával kapcsolja ki a készüléket.
2. Zárja el a gázpalack szelepét.
3. A gázpalack cseréjét a gázszerelvény gyártójának utasításai alapján hajtsa végre.

8 A készülék tisztítása



VIGYÁZAT! Forró felület!

A felület még forró lehet. Tartsa gyermekektől elzárva.

A készüléket csak akkor fogja meg csupasz kézzel, ha az már lehűlt a környezeti hőmérsékletre.



FIGYELEM!

Ne használjon éles vagy kemény eszközöket a tisztításhoz, mivel azok a készülék sérülését okozhatják.

Csak normál, kereskedelmi forgalomban kapható tisztítószereket használjon.

A készülék tisztításához ne használjon gőzborotvát.

- ▶ A készüléket az ábrán látható módon tisztítsa (21. ábra, 17. oldal).

9 A készülék karbantartása

9.1 Éves biztonsági ellenőrzés

- ▶ Biztonsági okokból évente ellenőriztesse a készülék megfelelő működését egy szakértővel. Minden hibát ki kell javítani.

9.2 A fűvókák cseréje



FIGYELMEZTETÉS! Sérülésveszély!

A fűvókák cseréjét csak képzett szakértő végezheti el. A helytelen összeszerelés a gázszívárgás miatt súlyos veszélyekkel járhat.

- ▶ A fűvókákat a következő módon cserélje ki:
 - Szétszerelés: 22. ábra, 18. oldal
 - Összeszerelés: 23. ábra, 19. oldal

10 Szavatosság

A termékre a törvény szerinti szavatossági időszak érvényes. Amennyiben a termék meghibásodott, lépjen kapcsolatba a kiskereskedővel, vagy a gyártó helyi képviselőjével (lásd: dometic.com/dealer).

A javításhoz, illetve a garancia intézéséhez a következő dokumentumokat kell mellékelnie a termék beküldésekor:

- A számla vásárlási dátummal rendelkező másolatát
- A reklamáció okát vagy a hibát tartalmazó leírást

Vegye figyelembe, hogy az önkezü javítás vagy a nem szakszerű javítás biztonsági következményekkel járhat, és érvénytelenítheti a szavatosságot.

11 Ártalmatlanítás





- ▶ A csomagolóanyagot lehetőleg a megfelelő újrahasznosítható hulladékokhoz tegye.
- ▶ A termékre vonatkozó ártalmatlanítási előírásokról tájékozódjon a legközelebbi újrahasznosító központban, vagy szakkereskedőjénél.
- ▶ A termék ingyenesen ártalmatlanítható.

12 Műszaki adatok



		Főzőlap
Gáz kategória:		I ₃ B/P(30) kategória
Csatlakozási nyomás:		AT, DE, BG, CY, DK, EE, FI, GR, HU, IS, LT, LV, MT, NL, NO, RO, SE, SI, SK, AL, HR, MK, TR: 30 mbar propán (G31) 30 mbar bután (G30)
Gáz kategória:		I ₃₊ kategória, propán/bután
Csatlakozási nyomás:		BE, CH, CY, CZ, ES, FR, GB, GR, IE, IT, LT, PL, PT, SI, SK, AL, MK, TR: 37 mbar propán (G31) 28–30 mbar bután (G30)
Csatlakoztatási feszültség (csak elektromos begyűjtással rendelkező modelleknél):		12 Vg=== (1 A biztosíték)
Vizsgálat/tanúsítvány:		CE

Lásd: **17.** ábra, 14. oldal – **18.** ábra, 15. oldal:

Modell								
	*	**	***	****	*	**	***	****
PI80X2	0,53	1,1	80	79	–	–	–	–
PI80X3	0,53	1,1	80	79	–	–	–	–
PI90X3	0,53	1,1	80	79	–	–	–	–
MO9722L, MO9722R	0,53	1,1	80	79	–	–	–	–
MO71X3	0,53	1,1	80	79	–	–	–	–
CE99-ZF	0,53	1,1	80	79	–	–	–	–

Modell								
	*	**	***	****	*	**	***	****
CE99-DF	0,53	1,1	80	79	-	-	-	-
KSK2007R MO9222L, MO9222R	-	-	-	-	0,50	1,0	73	71

- * Befecskendező mm
 ** Teljesítmény kW
 *** Gázfogyasztás (G30) g/óra
 **** Gázfogyasztás (G31) g/óra

Modell								
	*	**	***	****	*	**	***	****
PI80X2	-	-	-	-	0,69	1,8	131	129
PI80X3	0,65	1,6	116	114	-	-	-	-
PI90X3	-	-	-	-	0,69	1,8	131	129
MO9722L, MO9722R	-	-	-	-	0,69	1,8	131	129
MO9222L, MO9222R	0,65	1,6	116	114	-	-	-	-
MO71X3	-	-	-	-	0,69	1,8	131	129
CE99-ZF	0,65	1,6	116	114	-	-	-	-
CE99-DF	0,65	1,6	116	114	-	-	-	-
KSK2007R	0,65	1,6	116	114	-	-	-	-

- * Befecskendező mm
 ** Teljesítmény kW
 *** Gázfogyasztás (G30) g/óra
 **** Gázfogyasztás (G31) g/óra

Bu ürünü doğru monte ettiğinizden ve ürünün daima kullanıma hazır olduğundan emin olmak için, lütfen tüm talimatları ve bu ürün kılavuzunda verilen kılavuzları ve uyarıları dikkatlice okuyunuz. Bu talimatlar bu üründe KALMALIDIR.

Bu ürünü kullandığınızda tüm talimatları, kılavuzları ve uyarıları dikkatlice okuduğunuza ve anladığınıza ve hükümlere ve koşullara bu sözleşmede yer alıyormuş gibi uyacağınıza onay verirsiniz. Bu ürünü sadece amacına ve uygulamaya uygun ve talimatlara, kılavuzlara ve uyarılara uygun bu ürün kılavuzu ile geçerli yasalara ve yönetmeliklere uygun olarak kullanacağını kabul ediyorsunuz. Talimatların ve uyarıların burada verildiği gibi okunmaması veya bunlara uyulmaması sonucu kendiniz ve diğer insanlar yaralanabilir veya ürününüz veya yakınında bulunan diğer eşyalar hasar görebilir. Talimatlar, kılavuzlar ve uyarılar da dahil, bu ürün kılavuzu ve buna ait olan dokümanlarda değişiklikler ve güncellemeler yapılabilir. Güncel ürün bilgileri için, lütfen bakınız documents.dometic.com.

İçindekiler

1 Sembollerin açıklanması	188
2 Genel güvenlik uyarıları	189
3 Teslimat içeriği	191
4 Amacına uygun kullanım	191
5 Teknik açıklama	192
6 Cihazın montajı	192
7 Cihazın kullanımı	193
8 Cihazın temizlenmesi	195
9 Cihazın bakımı	195
10 Garanti	195
11 Atık İmhası	195
12 Teknik veriler	196

1 Sembollerin açıklanması



UYARI!

Güvenlik uyarısı: Önlenmediğinde, can kaybı veya ağır bir yaralanmaya neden olabilecek tehlikeli bir durumu gösterir.



DİKKAT!

Güvenlik uyarısı: Önlenmediğinde, hafif veya orta derecede bir yaralanmaya neden olabilecek tehlikeli bir durumu gösterir.



İKAZ!

Önlenmediğinde, maddi hasara neden olabilecek bir durumu gösterir.

2 Genel güvenlik uyarıları

2.1 Genel güvenlik



UYARI!

- Bu cihaz sadece kalifiye personel tarafından onarılmalıdır. Uygun olmayan onarımlar ciddi tehlikelere veya cihazda hasara yol açabilir.
- Cihazda değişiklik yapmayın.
- bölüm «Teknik veriler» sayfa 196 içeriğinde belirtilen gaz kategorisine ve izin verilen gaza uyun. Başka bir yakıt **kullanmayın**.
- Yakın çevrede uygun bir yangın söndürücü bulundurun. Yangın söndürücünün bir uzman tarafından düzenli aralıklarla kontrol edildiğinden emin olun.
- Cihazın saklama gözünde veya bu cihazın yakınında yanıcı maddeler kullanmayın veya saklamayın.
- Kurulumdan önce, yerel dağıtım koşullarının (gazın doğası ve gaz basıncı) ve cihaz ayarının uyumlu olduğundan emin olun.
- Bu cihaz için ayar koşulları etikette belirtilmiştir.
- Bu cihaz, yanma ürünleri tahliye cihazına bağlı değildir. Mevcut montaj yönetmeliklerine uygun olarak kurulmalı ve bağlanmalıdır. Havalandırma ile ilgili gerekliliklere özellikle dikkat edilmelidir.



DİKKAT!

- Cam emniyet kapağının kırılması durumunda:
 - Hemen tüm ocak gözlerini ve her türlü elektrikli ısıtma elemanını kapatın ve cihazı güç kaynağından ayırın.
 - Cihaz yüzeyine dokunmayın.
 - Cihazı kullanmayın.

2.2 Gazla çalışırken güvenlik



UYARI!

- Yanıcı maddeleri, ısıtma ve pişirme cihazlarından ve diğer ışık ve ısı kaynaklarından uzak tutun.
- **Boğulma tehlikesi!**
Cihazı çalıştırmadan önce, alanın yeterince havalandırıldığından emin olun. Çalışma sırasında, montaj alanında en az 150 cm² kesitli havalandırma menfezleri bulunmalıdır. Bu havalandırmalar kapatılabilir, ancak cihaz çalışırken açık tutulmalıdır (cihazın üzerinde bulunan işarete bakın).
- Cihazı **sadece** tip plakasında belirtilen basınçta çalıştırın. Yalnızca ulusal yönetmeliklere uygun sabit ayarlı basınç regülatörleri kullanın.
- Tip plakasındaki basınç bilgilerini propan veya bütan gazı tüpü üzerindeki basınç bilgileriyle karşılaştırın.

- Gaz kokusu alırsanız:
 - Tüm pencereleri açın ve odadan çıkın.
 - Elektrikli cihazları veya anahtarları çalıştırmayın ve gazı tutuşturabilecek açık alevler kullanmaktan kaçının.
 - Gaz tüpü üzerindeki vanayı kapatın ve arıza giderilene kadar kapalı tutun.
 - Asla açık alevle gaz kaçağı bulmaya çalışmayın.
- bölüm «Teknik veriler» sayfa 196 (ülke sembolü) içeriğinde belirtilmeyen ülkeler için ulusal yönetmeliklere bakın. Gerekirse cihaz bu ulusal yönetmeliklere göre modifiye edilmelidir.

2.3 Cihazı çalıştırırken güvenlik



UYARI!

- Entegre edilmiş ateşleyiciyi (varsa) veya uzun kibrit veya uygun bir çakmak kullanın. Ateşleme işleminin tamamı yukarıdan görülebilmelidir ve ocak üzerine konan tencereler tarafından kapatılmamalıdır. Ocak gözü yanar yanmaz elinizi hızla çekin.
- Cihazı çalıştırırken uygun giysiler giyin. Alev alabilecek bol giysiler giymeyin.
- Cihazı odayı ısıtmak için kullanmayın.
- Aşağıdaki durumlarda ve yerlerde cihazı çalıştırmayın
 - benzin istasyonlarında
 - feribotlarda
 - karavanı veya motorlu karavanı bir nakliye aracı ya da çekici ile taşıırken
- Cihaz çalışırken yakınına aerosol püskürtmeyin.



DİKKAT!

- Çıplak elle dokunmadan önce cihazın ortam sıcaklığına kadar soğumasını bekleyin.
- Cihazın çevresindeki alanda hayvansal yağ, katı yağ, alkollü maddeler, plastik ve yanıcı bezler (örneğin perde, havlu, mutfak gereçleri) bulundurmayın.
- Yalnızca düz tabanlı ve cihazdaki izgaralardan daha büyük olmayan çapta tencere ve tavalara kullanın. Tencere ve tavalara alevi kapatacak kadar büyük olmalıdır. Alevlerin üstü kapanmazsa, giysiler alev alabilir.
- Yemek pişirirken, tencere ve tavaların sağlam bir şekilde yerleştirildiğinden emin olun.
- Tencere kulplarının cihazın kenarından dışarı taşmasına asla izin vermeyin. Tencere saplarını içe doğru çevirin, ancak diğer ocak gözlerinin üstüne çıkmasına izin vermeyin. Bu, dökülme, yanıcı malzemelerin tutuşması ve/veya ciddi yanık riskini en aza indirecektir.
- Katı yağ veya sıvı yağ ısıtırken dikkatli olun. Katı yağ ve sıvı yağ, yoğun ısıya maruz kaldığında alev alır.
- Buhar oluşumunu önlemek için sadece kuru tencere tutacağı kullanın. Tutuşabilecekleri için tutacak yerine havlu veya benzeri cisimler kullanmayın.
- Cihazı sadece sizin veya bir başkasının gözlemi altında çalıştırın. Taşan tencereler duman ve yangına neden olabilir.

- Tencereyi veya tavayı ocak gözünün üzerinden almadan önce cihazı kapatın.
- **Kırılma riski!**
Yolculuđa başlamadan önce varsa cam kapađı kapatın. Ocak gözünü ateşlemeden önce cam kapađı açın.
- Cam kapaklar ısındığında kırılabilir. Kapađı kapatmadan önce tüm ocak gözlerini kapatın.

3 Teslimat içeriđi

- Ocak (PI80xx, PI90x3, CE99-DF, CE99-ZF, KSK2007R)
Kombinasyon (MO71x3, MO9x22)
- Sabitleme vidaları (modele bađlı olarak)
- Sifon ve lastik conta (modele bađlı olarak)
- Kurulum ve kullanım kılavuzu

4 Amacına uygun kullanım

Aşğıdaki model serisindeki sıvılaştırılmış gazlı ocaklar, karavanelerde ve motorlu karavanelerde bir mutfađa veya tezgaha monte edilmek üzere tasarlanmıştır. Tekne ve marin kullanımına uygun **deđildir**.

Bu kılavuzun kapsadıđı model serileri:

- PI80x2
- PI80x3 (HBG3440)
- PI90x3
- MO71x3
- MO9x22
- CE99-DF (HBG3445)
- CE99-ZF (HBG2335)
- KSK2007R

Cihazlar sadece yemek pişirmek için kullanılmalıdır. Cihaz, mekan ısıtıcısı olarak **kullanılmamalıdır**.

Bu cihaz yürürlükteki yönetmeliklere uygun olarak monte edilmeli ve sadece iyi havalandırılan bir alanda kullanılmalıdır. Bu cihazı monte etmeden veya kullanmadan önce talimatları okuyun.

Bu ürün sadece amacına uygun ve bu talimata göre kullanılmalıdır.

Bu kılavuzda ürünün doğru olarak monte edilmesi ve/veya kullanılması için gerekli bilgiler verilmektedir. Doğru yapılmayan montaj veya bakım performansının yetersiz olmasına ve olası bozukluklara neden olabilir.

Üretici, aşğıdaki durumların neden olduđu yaralanmalardan veya ürün hasarlarından sorumlu deđildir:

- Yanlış montaj veya bađlantı ve aşırı voltaj
- Yanlış bakım veya üretici tarafından sađlanan orijinal yedek parçalardan başka yedek parçalar kullanılması
- Üreticisinden açıkça izin almadan cihazda deđişiklikler yapılması
- Bu kılavuzda tanımlananların dışında bir amaçlar için kullanıldıđında

Dometic ürünün görünümünde ve ürün özelliklerinde deđişiklik yapma hakkını saklı tutar.

5 Teknik açıklama

5.1 İşlev

Cihaz, alevin sönməsi durumunda yaklaşık 20 saniye sonra gaz beslemesini otomatik olarak kesen otomatik bir alev izleme cihazı ile donatılmıştır.

5.2 Farklı modeller için teknik özellikler

Cihazlar farklı versiyonlarda sunulmaktadır:

- **CE99-ZF:** İki ocak gözlü ve cam emniyet kapaklı ocak
- **PI80xx:** İki veya üç ocak gözlü ve cam emniyet kapaklı ocak
- **CE99-DF:** Üç ocak gözlü ve cam emniyet kapaklı ocak
- **KSK2007R:** Üç ocak gözlü ve cam emniyet kapaklı ocak
- **PI90x3:** Üç ocak gözlü ve cam emniyet kapaklı ocak
- **MO71x3:** Üç ocak gözlü, cam emniyet kapağı ve eviye kombinasyonu
- **MO9x22:** İki ocak gözlü, cam emniyet kapağı ve eviye kombinasyonu

Cam emniyet kapağı, kapatıldığında çalışma yüzeyi olarak kullanılabilir.

5.3 Kontrol paneli

Bkz. şekil **1**, sayfa 3

6 Cihazın montajı



UYARI!

Cihazın kurulumu ve montajı sadece kalifiye personel tarafından gerçekleştirilmelidir. Yanlış kurulum ve montaj, gaz kaçağı nedeniyle ciddi tehlikelere neden olabilir.

6.1 Montaj yerinin seçilmesi

Montaj yerini seçerken aşağıdaki talimatları izleyin:

- Yanma için gerekli hava hacmini göz önünde bulundurun (bölüm «Teknik veriler» sayfa 196).
- Çalışma sırasında, montaj odasında en az 150 cm² kesitli havalandırma menfezleri bulunmalıdır.
- Minimum mesafelere (şekil **2**, sayfa 4) uyun.
- Montaj yerinde hava cereyanı olmadığından emin olun.

6.2 Cihazın montajı

1. Montaj çizimine göre bir boşluk oluşturun:

- PI80x2: şekil **3**, sayfa 4
- PI80x3: şekil **4**, sayfa 5
- PI90x3: şekil **5**, sayfa 5
- MO71x3: şekil **6**, sayfa 6
- MO9222: şekil **7**, sayfa 7
- MO9722: şekil **8**, sayfa 8
- CE-99-ZF: şekil **9**, sayfa 9
- CE99-DF: şekil **10**, sayfa 9
- KSK2007R: şekil **11**, sayfa 10

2. Vidaları kullanarak cihazı tezgaha sabitleyin (şekil **12**, sayfa 10 – şekil **14**, sayfa 12).

6.3 Cihazın gaz kaynağına bağlanması



UYARI! Yaralanma riski

Yalnızca sertifikalı basınç düşürme valfi ve uygun kafaya sahip propan veya bütan gazı tüpleri kullanın. Tüp plakasındaki basınç bilgilerini propan veya bütan gazı tüpü üzerindeki basınç bilgileriyle karşılaştırın.

Bağlantı için sert bir gaz hattı kullanmalısınız.

Bağlantı için aşağıdaki talimatları dikkate alın:

- Ulusal gereklilikleri dikkate alın.
 - Yalnızca Ø8 x 1 mm çelik boru kullanın (kaynaklı, dikişsiz çelik veya paslanmaz çelik)
 - Aktüatörlere yük binmemesi için gaz hattını çevredeki mobilya parçalarının yan veya arka duvarına sabitleyin.
 - Tüm gaz hattı gerilimsiz olmalıdır.
1. Boruları gösterildiği gibi bağlayın (şekil 15, sayfa 13).
 2. Cihazın üzerine aşağıdaki metni içeren bir etiket yerleştirin:
«UYARI!
Yemek pişirirken, örneğin cihazın yanındaki pencereleri açarak ek havalandırma sağlayın.
Cihaz, mekan ısıtıcısı olarak kullanılmamalıdır.»
 3. Gaz kaynağını açın.



UYARI! Yaralanma riski

Asla açık alev kullanarak veya tutuşma kaynaklarının yakınında sızıntı kontrolü yapmayın.

4. Sızıntı spreyi ile tüm bağlantılarda sızıntı olup olmadığını kontrol edin.
Baloncuk oluşmazsa sızıntı yoktur.

6.4 Cihazın güç kaynağına bağlanması (yalnızca elektronik ateşlemeli modeller)

1. Cihazı gösterildiği gibi bağlayın (şekil 16, sayfa 13).
2. Artı hattına aküye yakın olacak şekilde 1 A sigorta takın.

7 Cihazın kullanımı

DİKKAT!

Ocak gözü yanarken kapağı kapatmayın.



7.1 Ocak gözünün ateşlenmesi



UYARI! Yaralanma riski

Ateşleme işleminin tamamı yukarıdan görülebilmelidir ve ocak üzerine konan tencere-ler tarafından kapatılmamalıdır.



İKAZ!

Alev tencerenin kenarlarından taşmamalıdır. Tencere ızgarasında dengeyi sağlamak için tencereyi ocak gözünün üzerinde ortalayın (bkz. sayfa 3).

1. Aşağıdaki tabloya uygun bir tencere seçin:

Ocak gözü (şekil 17, sayfa 14 – şekil 18, sayfa 15)	Tencere çapı	
A – B	9 – 15 cm	
C	10 – 18 cm	
D	16 – 22 cm	

Sadece KSK2007R: İzin verilen maksimum tencere boyutları, sol ocak gözü için 20 cm, sağ ocak gözü için 18 cm, orta ocak gözü için 25 cm'dir. Soldan sağa doğru tencere boyutu simgeleri S, L, S'dir.

2. Bir ocak gözünü gösterildiği gibi ateşleyin (şekil 19, sayfa 16).

7.2 Cihazın kapatılması

- Cihazı gösterildiği gibi kapatın (şekil 20, sayfa 17).

7.3 Gaz tüpünün değiştirilmesi



UYARI! Yaralanma riski

Gaz tüpünü yalnızca iyi bir havalandırma olduğunda değiştirin.

Yakınlarda ateşleme kaynağı olmadığından emin olun.

Gaz tüpünü sadece cihaz kullanılmadığında ve cihaza giden gaz beslemesi kapalıyken değiştirin.

- Düğmeyi sıfır konumuna döndürerek cihazı kapatın.
- Gaz tüpünün üzerindeki vanayı kapatın.
- Gaz tüpünü, gaz bağlantı elemanı üreticisinin talimatlarına göre değiştirin.

8 Cihazın temizlenmesi



DİKKAT! Sıcak yüzey

Yüzey hala sıcak olabilir. Çocukları uzak tutun.

Çıplak elle dokunmadan önce cihazın ortam sıcaklığına kadar soğumasını bekleyin.



İKAZ!

Temizlemek için keskin veya sert nesnelere kullanmayın, cihazda hasara neden olabilirsiniz.

Yalnızca standart ticari temizlik maddeleri kullanın.

Cihazı temizlemek için buharlı temizleyici kullanmayın.

- Cihazı gösterildiği gibi temizleyin (şekil 21, sayfa 17).

9 Cihazın bakımı

9.1 Yıllık güvenlik kontrolü

- Güvenlik nedeniyle, cihazın düzgün çalışıp çalışmadığını her yıl bir uzmana kontrol ettirin. Her arıza onarılmalıdır.

9.2 Gaz memelerinin değiştirilmesi



UYARI! Yaralanma riski

Gaz memeleri sadece kalifiye uzmanlar tarafından değiştirilmelidir. Yanlış kurulum ve montaj, gaz kaçağı nedeniyle ciddi tehlikelere neden olabilir.

- Gaz memelerini gösterildiği gibi değiştirin:
 - Sökme işlemleri: şekil 22, sayfa 18
 - Takma işlemleri: şekil 23, sayfa 19

10 Garanti

Yasal garanti süresi geçerlidir. Ürün kusurluysa lütfen satıcınızla veya üreticinin ülkenizdeki şubesiyle iletişime geçin (bkz. dometic.com/dealer).

Onarım ve garanti işlemleri için, ürünü aşağıdaki dokümanlarla birlikte gönderin:

- Satın alma tarihini içeren faturanın bir kopyası
- Talebinizin nedeni veya hatanın açıklanması

Kendi kendine onarımın veya profesyonel olmayan onarımın güvenlikle ilgili sonuçları olabileceğini ve garantiyi geçersiz kılabileceğini unutmayın.

11 Atık İmhası





- Ambalaj malzemesini mümkünse ilgili geri dönüşüm atık sistemine kazandırın.
- Ürünün yürürlükteki imha yönetmeliklerine göre nasıl imha edileceğine ilişkin ayrıntılar için yerel bir geri dönüşüm merkezine veya uzman satıcıya danışın.
- Ürün ücretsiz olarak imha edilebilir.



12 Teknik veriler

		Ocak
Gaz kategorisi:		Kategori I ₃ B/P(30)
Bağlantı basıncı:		AT, DE, BG, CY, DK, EE, FI, GR, HU, IS, LT, LV, MT, NL, NO, RO, SE, SI, SK, AL, HR, MK, TR: 30 mbar propan (G31) 30 mbar bütan (G30)
Gaz kategorisi:		Kategori I ₃₊ , propan/bütan
Bağlantı basıncı:		BE, CH, CY, CZ, ES, FR, GB, GR, IE, IT, LT, PL, PT, SI, SK, AL, MK, TR: 37 mbar propan (G31) 28 – 30 mbar bütan (G30)
Bağlantı gerilimi (yalnızca elektronik ateşle- meli modeller):		12 V $\overline{=}$ (1 A sigorta)
Muayene/sertifika:		

Bkz. şekil 17, sayfa 14 – şekil 18, sayfa 15:

Model	Ocak gözü A 				Ocak gözü B 			
	*	**	***	****	*	**	***	****
PI80X2	0,53	1,1	80	79	-	-	-	-
PI80X3	0,53	1,1	80	79	-	-	-	-
PI90X3	0,53	1,1	80	79	-	-	-	-
MO9722L, MO9722R	0,53	1,1	80	79	-	-	-	-
MO71X3	0,53	1,1	80	79	-	-	-	-
CE99-ZF	0,53	1,1	80	79	-	-	-	-
CE99-DF	0,53	1,1	80	79	-	-	-	-
KSK2007R MO9222L, MO9222R	-	-	-	-	0,50	1,0	73	71

*	Enjektör	mm
**	Güç	kW
***	Gaz tüketimi (G30)	g/h
****	Gaz tüketimi (G31)	g/h

Model	Ocak gözü C 				Ocak gözü D 			
	*	**	***	****	*	**	***	****
PI80X2	-	-	-	-	0,69	1,8	131	129
PI80X3	0,65	1,6	116	114	-	-	-	-
PI90X3	-	-	-	-	0,69	1,8	131	129
MO9722L, MO9722R	-	-	-	-	0,69	1,8	131	129
MO9222L, MO9222R	0,65	1,6	116	114	-	-	-	-
MO71X3	-	-	-	-	0,69	1,8	131	129
CE99-ZF	0,65	1,6	116	114	-	-	-	-
CE99-DF	0,65	1,6	116	114	-	-	-	-
KSK2007R	0,65	1,6	116	114	-	-	-	-

- * Enjektör mm
 ** Güç kW
 *** Gaz tüketimi (G30) g/h
 **** Gaz tüketimi (G31) g/h

Pozorno preberite in upoštevajte vsa navodila, smernice in opozorila iz tega priročnika, da zagotovite pravilno vgradnjo, uporabo in vzdrževanje izdelka. Ta navodila je TREBA hraniti skupaj z izdelkom.

Z uporabo izdelka potrjujete, da ste pozorno prebrali vsa navodila, smernice in opozorila ter razumete in upoštevate vsa določila ter pogoje v tem dokumentu. Strinjate se, da boste izdelek uporabljali samo za predvideni namen uporabe in v skladu z navodili, smernicami in opozorili v tem priročniku ter v skladu z vsemi veljavnimi zakoni in predpisi. Če navodil in opozoril v nadaljevanju ne preberete in ne upoštevate, lahko poškodujete sebe in druge, svoj izdelek ali povzročite materialno škodo v bližini. Pridržujemo si pravico do sprememb in posodobitev priročnika, vključno z navodili, smernicami in opozorili ter povezano dokumentacijo. Za najnovejše informacije o izdelku obiščite documents.dometic.com.

Vsebina

1	Razlaga simbolov	198
2	Splošna varnostna navodila	199
3	Obseg dobave	201
4	Uporaba v skladu z določili	201
5	Tehnični opis	202
6	Montaža naprave	202
7	Uporaba naprave	203
8	Čiščenje naprave	205
9	Vzdrževanje naprave	205
10	Garancija	205
11	Odstranjevanje	205
12	Tehnični podatki	206

1 Razlaga simbolov



OPOZORILO!

Varnostni napotki: Označuje nevarno situacijo, ki lahko povzroči smrt ali hude poškodbe, če ni preprečena.



POZOR!

Varnostni napotki: Označuje nevarno situacijo, ki lahko povzroči lažje ali zmerne poškodbe, če ni preprečena.



OBVESTILO!

Označuje nevarno situacijo, ki lahko povzroči materialno škodo, če ni preprečena.

2 Splošna varnostna navodila

2.1 Osnovna varnost



OPOZORILO!

- Napravo sme popravljati samo usposobljeno osebje. Neustrezna popravila so lahko zelo nevarna, lahko pa tudi poškodujejo napravo.
- Naprave ne spreminjajte.
- Upoštevajte kategorijo plina in dovoljen plin v poglavju pogl. „Tehnični podatki“ na strani 206. **Ne** uporabljajte drugih goriv.
- V neposredni bližini hranite primeren gasilni aparat. Poskrbite, da bo gasilni aparat v rednih intervalih pregledal strokovnjak.
- V predalu za shranjevanje ali v bližini te naprave ne uporabljajte ali hranite vnetljivih materialov.
- Pred namestitvijo preverite združljivost lokalnih dobavnih pogojev (vrsto plina in tlak plina) in nastavitve naprave.
- Nastavitveni pogoji za to napravo so navedeni na nalepki.
- Naprava ni priključena na napravo za odvajanje proizvodov zgorevanja. Namestiti in priključiti jo je treba v skladu z veljavnimi namestitvenimi predpisi. Posebno pozornost je treba nameniti veljavnim zahtevam glede prezračevanja.



POZOR!

- Če se pokrov iz varnostnega stekla zlomi:
 - Takoj izklopite vse gorilnike in električne grelne elemente ter napravo odklopite od napajanja.
 - Ne dotikajte se površine naprave.
 - Naprave ne uporabljajte.

2.2 Varnost pri delovanju na plin



OPOZORILO!

- Vnetljivih snovi ne približujte napravam za ogrevanje in kuhanje ter drugim virom svetlobe ali toplote.
- **Nevarnost zadušitve!**
Preden napravo vklopite, se prepričajte, da zagotovljeno zadostno prezračevanje. Med delovanjem morajo biti v namestitvenem prostoru na voljo prezračevalne odprtine s presekom vsaj 150 cm². Prezračevalne odprtine se lahko zaprejo, vendar morajo biti odprte med delovanjem naprave (glejte napis nad napravo).
- Naprava sme obratovati **izključno** s tlakom, ki je naveden na tipski ploščici. Uporabljajte samo fiksno nastavljene regulatorje tlaka, ki ustrezajo nacionalnim predpisom.
- Primerjajte tlak, ki je naveden na tipski ploščici, s tlakom na propanski ali butanski jeklenki.

- Če zavohate plin:
 - Odprite vsa okna in zapustite prostor.
 - Ne uporabljajte električnih naprav ali stikal in preprečite uporabo odprtih plamenov, ki bi lahko povzročili vžig plina.
 - Zaprite ventil na jeklenki plina in ga pustite zaprtega, dokler napaka ni odpravljena.
 - Nikoli ne poskušajte preverjati tesnosti plinskih vodov z odprtim plamenom.
- Za države, ki niso navedene v poglavju pogl. „Tehnični podatki“ na strani 206 (simbol države), upoštevajte nacionalne predpise. Po potrebi je treba napravo spremeniti v skladu s temi nacionalnimi predpisi.

2.3 Varnost pri delovanju naprave



OPOZORILO!

- Uporabite vgrajen vžig (če je na voljo) ali dolge vžigalice oziroma primeren vžigalnik. Celoten postopek vžiga mora biti viden od zgoraj in ga ne sme zakrivati posoda na kuhališču.
Roko hitro odstranite, ko je gorilnik vžgan.
- Med uporabo naprave nosite primerna oblačila.
Ne nosite ohlapnih oblačil, ki bi se lahko vžgala.
- Naprave ne uporabljajte za ogrevanje prostora.
- Naprave ne uporabljajte
 - na bencinskih črpalkah,
 - na
 - med prevažanjem bivalnega kombija, počitniške prikolice ali avtodoma s transportnim ali vlečnim vozilom.
- Ko naprava deluje, v njeni bližini ne uporabljajte razpršil.



POZOR!

- Preden se naprave dotaknete z golimi rokami, počakajte, da se ohladi na temperaturo okolice.
- V območju okoli naprave ne sme biti maziv, masti, alkoholnih snovi, plastike in vnetljivih materialov (na primer zaves, brisač, kuhinjskih pripomočkov).
- Uporabljajte samo lonce in ponve z ravnim dnom in premerom, ki ni večji od rešetk na napravi. Lonci in ponve morajo biti dovolj veliki, da zakrijejo plamen. Če plameni niso zakriti, se oblačila lahko vžgejo.
- Med kuhanjem bodite pozorni, da bodo ponve in lonci stabilno nameščeni.
- Ročaji loncev ali ponev ne smejo gledati čez rob naprave. Ročaje loncev in ponev obrnite navznoter, vendar ne čez druge gorilnike. Tako boste zmanjšali nevarnost polivanja, vžiga vnetljivih materialov in/ali hudih opeklin.
- Pri segrevanju maščobe ali olja bodite pozorni. Maščoba in olje se vžgeta, če sta izpostavljena močni vročini.
- Uporabljajte le suhe prijemalke za lonce, da preprečite nastajanje pare. Namesto prijemalk za lonce ne uporabljajte brisač ali podobnih predmetov, saj se lahko vžgejo.

- Napravo uporabljajte samo, če jo lahko nadzorujete vi ali druga oseba. Lonci, ki prekipavajo, lahko povzročijo nastajanje dima in požara.
- Napravo izklopite, preden odstranite lonec ali ponev.
- **Nevarnost zloma!**
Pred začetkom vožnje zaprite steklen pokrov, če je na voljo. Odprite steklen pokrov, preden vžgete gorilnik.
- Steklen pokrov se zaradi segrevanja lahko razpoči. Preden zaprete pokrov, izklopite vse gorilnike.

3 Obseg dobave

- Kuhališče (PI80xx, PI90x3, CE99-DF, CE99-ZF, KSK2007R)
Kombinacija (MO71x3, MO9x22)
- Pritrdilni vijaki (odvisno od modela)
- Sifon in gumijasto tesnilo (odvisno od modela)
- Navodila za montažo in uporabo

4 Uporaba v skladu z določili

Kuhališča na utekočinjen plin naslednjih modelnih linij so predvidena za namestitve v kuhinjo ali delovni pult v počitniških prikolicah in avtomobilih. **Niso** primerna za uporabo na čolnih ali ladjah.

Ta priročnik velja za naslednje modelne linije:

- PI80x2
- PI80x3 (HBG3440)
- PI90x3
- MO71x3
- MO9x22
- CE99-DF (HBG3445)
- CE99-ZF (HBG2335)
- KSK2007R

Naprave je treba uporabljati samo za pripravo hrane. Naprave **ni** dovoljeno uporabljati za ogrevanje prostora.

Napravo je treba namestiti v skladu z veljavnimi predpisi in uporabljati samo v dobro prezračevanem prostoru. Preberite navodila, preden napravo namestite ali začnete uporabljati.

Ta izdelek je primeren samo za predvideni namen in uporabo v skladu s temi navodili.

V tem priročniku so navedene informacije, ki jih je treba upoštevati za pravilno vgradnjo in/ali delovanje izdelka. Aparat zaradi slabe vgradnje in/ali nepravilne uporabe oziroma vzdrževanja ne bo dobro deloval in se lahko pokvari.

Proizvajalec ne sprejema nobene odgovornosti za telesne poškodbe ali poškodbe izdelka, do katerih pride zaradi:

- Napačne vgradnje ali priklopa oziroma neustrezne napetosti;
- Neustreznih vzdrževalnih del ali uporabe neoriginalnih nadomestnih delov, ki jih ni dobavil proizvajalec;
- Sprememb izdelka brez izrecnega dovoljenja proizvajalca;
- Uporabe za namene, ki niso opisani v navodilih.

Družba Dometic si pridržuje pravico do spremembe videza in specifikacij izdelka.

5 Tehnični opis

5.1 Funkcija

Naprava je opremljena z avtomatskim nadzorom plamena, ki samodejno prekine dovod plina približno 20 sekund zatem, ko je plamen ugasnil.

5.2 Specifikacije za različne modele

Naprave so na voljo v različnih izvedbah:

- **CE99-ZF**: Kuhališče z dvema gorilnikoma in pokrovom iz varnostnega stekla
- **PI80xx**: Kuhališče z dvema do tremi gorilniki in pokrovom iz varnostnega stekla
- **CE99-DF**: Kuhališče s tremi gorilniki in pokrovom iz varnostnega stekla
- **KSK2007R**: Kuhališče s tremi gorilniki in pokrovom iz varnostnega stekla
- **PI90x3**: Kuhališče s tremi gorilniki in pokrovom iz varnostnega stekla
- **MO71x3**: Kombinacija s tremi gorilniki, pokrovom iz varnostnega stekla in koritom
- **MO9x22**: Kombinacija z dvema gorilnikoma, pokrovom iz varnostnega stekla in koritom

Ko je pokrov iz varnostnega stekla zaprt, se lahko uporablja kot delovna površina.

5.3 Upravljalna plošča

Glejte sl. **1**, stran 3

6 Montaža naprave



OPOZORILO!

Napravo mora sestaviti in namestiti strokovnjak. Zaradi nepravilnega sestavljanja in namestitve lahko nastane resna nevarnost zaradi uhajanja plina.

6.1 Izbiranje mesta namestitve

Pri izbiranju mesta namestitve upoštevajte naslednja navodila:

- Upoštevajte količino zraka, ki je potreben za zgorevanje (pogl. „Tehnični podatki“ na strani 206).
- Med delovanjem morajo biti v namestitvenem prostoru na voljo prezračevalne odprtine s presekom vsaj 150 cm².
- Prepričajte se, da so minimalni odmiki (sl. **2**, stran 4) upoštevani.
- Prepričajte se, da na mestu namestitve ni prepaha.

6.2 Montaža naprave

1. Naredite izrez v skladu z načrtom namestitve:

- PI80x2: sl. **3**, stran 4
- PI80x3: sl. **4**, stran 5
- PI90x3: sl. **5**, stran 5
- MO71x3: sl. **6**, stran 6
- MO9222: sl. **7**, stran 7
- MO9722: sl. **8**, stran 8
- CE-99-ZF: sl. **9**, stran 9
- CE99-DF: sl. **10**, stran 9
- KSK2007R: sl. **11**, stran 10

2. Napravo z vijaki pritrdite na delovni pult (sl. **12**, stran 10 – sl. **14**, stran 12).

6.3 Priključitev naprave na dovod plina



OPOZORILO! Nevarnost poškodb

Uporabljajte samo propanske ali butanske jeklenke z odobrenim tlačnim reducirnim ventilom in primernim priključnim delom. Primerjajte tlak, ki je naveden na tipski ploščici, s tlakom na propanski ali butanski jeklenki.

Za priključitev morate uporabiti togi plinski vod.

Pri priključitvi upoštevajte naslednje napotke:

- Upoštevajte nacionalne predpise.
 - Uporabljajte samo jekleno cev Ø8 x 1 mm (varjeno, brezšivno jeklo ali nerjavno jeklo)
 - Plinski vod pritrdite na stransko ali zadnjo steno pohošstva v bližini, tako da aktuatorji niso obremenjeni.
 - Celotni plinski vod mora biti brez napetosti.
1. Cevi priključite, kot je prikazano (sl. 15, stran 13).
 2. Nad napravo namestite opozorilno tablo z besedilom:
„OPOZORILO!
Med kuhanjem je treba zagotoviti dodatno prezračevanje, tako da na primer odprete okna v bližini naprave.
Naprave ni dovoljeno uporabljati za ogrevanje prostora.“
 3. Odprite dovod plina.



OPOZORILO! Nevarnost poškodb

Tesnjenja ne preverjajte z odprtim plamenom ali v bližini virov vžiga.

4. Tesnjenje vseh priključkov preverite s pršilom za preverjanje puščanja.
Če ni mehurčkov, ni puščanja.

6.4 Priključitev naprave na napajanje (samo modeli z elektronskim vžigom)

1. Napravo priključite, kot je prikazano (sl. 16, stran 13).
2. V bližini baterije namestite 1-A varovalko v pozitivni vod.

7 Uporaba naprave



POZOR!

Pokrova ne zapirajte, ko je naprava vklopljena.

7.1 Vžig gorilnika



OPOZORILO! Nevarnost poškodb

Celoten postopek vžiga mora biti viden od zgoraj in ga ne sme zakrivati posoda na kuhališču.



OBVESTILO!

Plamen ne sme segati čez rob lonca. Lonec namestite na sredino gorilnika, da bo stabilno stal na rešetki (glejte stran 3).

- Izberite lonec v skladu s tabelo v nadaljevanju:

Gorilnik (sl. 17, stran 14 – sl. 18, stran 15)	Premer lonca	
A – B	9 – 15 cm	
C	10 – 18 cm	
D	16 – 22 cm	

Samo KSK2007R: Največje dovoljene velikosti loncev so 20 cm za levi gorilnik, 18 cm za desni gorilnik, 25 cm za sredinski gorilnik. Simboli za velikosti loncev so od leve proti desni S, L, S.

- Vžgite gorilnik, kot je prikazano (sl. 19, stran 16).

7.2 Izklop naprave

- ▶ Napravo izklopite, kot je prikazano (sl. 20, stran 17).

7.3 Zamenjava plinske jeklenke



OPOZORILO! Nevarnost poškodb

Plinsko jeklenko zamenjajte samo, če je zagotovljeno dobro prezračevanje. Preverite, ali v bližini ni vira vžiga.

Plinsko jeklenko zamenjajte samo, ko naprave ne uporabljate in je dovod plina do naprave izklopljen.

- Napravo izklopite, tako da gumb zavrtite na nastavev nič.
- Zaprte ventil plinske jeklenke.
- Plinsko jeklenko zamenjajte v skladu z navodili proizvajalca priključka za plin.

8 Čiščenje naprave



POZOR! Vroča površina

Površina je še lahko vroča. Otroke držite stran.

Preden se naprave dotaknete z golimi rokami, počakajte, da se ohladi na temperaturo okolice.



OBVESTILO!

Za čiščenje ne uporabljajte ostrih ali trdih predmetov, saj lahko poškodujejo napravo.

Uporabljajte samo standardna čistilna sredstva.

Za čiščenje naprave ne uporabljajte parnih čistilnikov.

- ▶ Napravo očistite, kot je prikazano (sl. 21, stran 17).

9 Vzdrževanje naprave

9.1 Letni varnostni pregled

- ▶ Iz varnostnih razlogov mora strokovnjak vsako leto preveriti pravilno delovanje naprave. Morebitne okvare je treba popraviti.

9.2 Zamenjava šob



OPOZORILO! Nevarnost poškodb

Šobe smejo zamenjati samo usposobljeni strokovnjaki. Zaradi nepravilnega sestavljanja in namestitve lahko nastane resna nevarnost zaradi uhajanja plina.

- ▶ Zamenjajte šobe, kot je prikazano:
 - Razstavljanje: sl. 22, stran 18
 - Sestavljanje: sl. 23, stran 19

10 Garancija

Velja zakonsko določen garancijski rok. Če je izdelek pokvarjen, se obrnite na svojega trgovca ali podružnico proizvajalca v svoji državi (glejte dometic.com/dealer).

Za obravnavanje zahtevkov popravil oz. garancijskih zahtevkov morate skupaj z izdelkom poslati naslednjo dokumentacijo:

- Kopijo računa z datumom nakupa
- Razlog za reklamacijo ali opis napake

Upoštevajte, da lahko imajo lastnoročna ali neprofesionalna popravila varnostne posledice in lahko razveljavijo garancijo.

11 Odstranjevanje





- ▶ Embalažni material odstranite v primerne zabojnike za recikliranje odpadkov, če je to mogoče.
- ▶ Pri lokalnem centru za zbiranje odpadkov ali specializiranem prodajalcu se pozanimajte glede odstranjevanja izdelka v skladu z veljavnimi predpisi.
- ▶ Izdelek je mogoče brezplačno odstraniti.



12 Tehnični podatki

		Kuhališče
Kategorija plina:		Kategorija I ₃ B/P(30)
Priključni tlak:		AT, DE, BG, CY, DK, EE, FI, GR, HU, IS, LT, LV, MT, NL, NO, RO, SE, SI, SK, AL, HR, MK, TR: 30 mbar propan (G31) 30 mbar butan (G30)
Kategorija plina:		Kategorija I ₃₊ , propan/butan
Priključni tlak:		BE, CH, CY, CZ, ES, FR, GB, GR, IE, IT, LT, PL, PT, SI, SK, AL, MK, TR: 37 mbar propan (G31) 28 – 30 mbar butan (G30)
Priključna napetost (samo modeli z elektronskim vžigom):		12 V $\overline{=}$ (1 A varovalka)
Pregled/certifikat:		

Glejte sl. 17, stran 14 – sl. 18, stran 15:

Model	Gorilnik A 				Gorilnik B 			
	*	**	***	****	*	**	***	****
PI80X2	0,53	1,1	80	79	–	–	–	–
PI80X3	0,53	1,1	80	79	–	–	–	–
PI90X3	0,53	1,1	80	79	–	–	–	–
MO9722L, MO9722R	0,53	1,1	80	79	–	–	–	–
MO71X3	0,53	1,1	80	79	–	–	–	–
CE99-ZF	0,53	1,1	80	79	–	–	–	–
CE99-DF	0,53	1,1	80	79	–	–	–	–
KSK2007R MO9222L, MO9222R	–	–	–	–	0,50	1,0	73	71

*	Injektor	mm
**	Moč	kW
***	Poraba plina (G30)	g/h
****	Poraba plina (G31)	g/h

Model	 Gorilnik C				 Gorilnik D			
	*	**	***	****	*	**	***	****
PI80X2	-	-	-	-	0,69	1,8	131	129
PI80X3	0,65	1,6	116	114	-	-	-	-
PI90X3	-	-	-	-	0,69	1,8	131	129
MO9722L, MO9722R	-	-	-	-	0,69	1,8	131	129
MO9222L, MO9222R	0,65	1,6	116	114	-	-	-	-
MO71X3	-	-	-	-	0,69	1,8	131	129
CE99-ZF	0,65	1,6	116	114	-	-	-	-
CE99-DF	0,65	1,6	116	114	-	-	-	-
KSK2007R	0,65	1,6	116	114	-	-	-	-

*	Injektor	mm
**	Moč	kW
***	Poraba plina (G30)	g/h
****	Poraba plina (G31)	g/h



dometic.com

**YOUR LOCAL
DEALER**

dometic.com/dealer

**YOUR LOCAL
SUPPORT**

dometic.com/contact

**YOUR LOCAL
SALES OFFICE**

dometic.com/sales-offices
