

↗ DOMETIC

MOBILE COOLING

CFX5

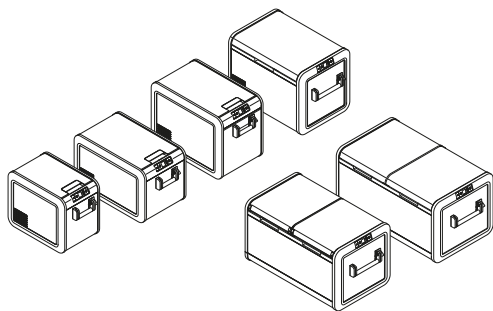

CFX5 25, CFX5 35, CFX5 45, CFX5 55, CFX5 55IM, CFX5 75DZ, CFX5 95DZ

EN	Cooling box Operating Manual.....	16	CS	Chladicí box Návod k obsluze.....	296
DE	Kühlbox Bedienungsanleitung.....	37	HU	Hűtőláda Használati utasítás.....	317
FR	Glacière Manuel d'utilisation.....	59	HR	Rashladna kutija Upute za rukovanje.....	339
ES	Nevera Instrucciones de uso.....	81	TR	Soğutma kutusu Kullanma Kılavuzu.....	360
PT	Geleira Manual de instruções.....	103	SL	Hladilna torba Navodilo za uporabo.....	381
IT	Frigorifero portatile Istruzioni per l'uso.....	125	RO	Cutie frigorifică Instrucțiuni de operare.....	402
NL	Koelbox Gebruiksaanwijzing.....	147	BG	Хладилна чанта Инструкция за експлоатация.....	423
DA	Køleboks Betjeningsvejledning.....	169	ET	Jahutuskast Kasutusjuhend.....	445
SV	Kylbox Bruksanvisning.....	190	EL	Ψυγείο Οδηγίες χειρισμού.....	466
NO	Kjøleboks Bruksanvisning.....	211	LT	Šaltkrepsis Naudojimo vadovas.....	489
FI	Kylmälaatikko Käyttöohje.....	232	LV	Aukstumkaste Lietošanas rokasgrāmata.....	510
PL	Łodówka turystyczna Instrukcja obsługi.....	253	AR	صندوق التبريد دليل التشغيل.....	531
SK	Chladiaci box Návod na obsluhu.....	275			

Copyright

© 2024 Dometic Group. The visual appearance of the contents of this manual is protected by copyright and design law. The underlying technical design and the products contained herein may be protected by design, patent or pending patent. The trademarks mentioned in this manual belong to Dometic Sweden AB. All rights are reserved.

List of Figures

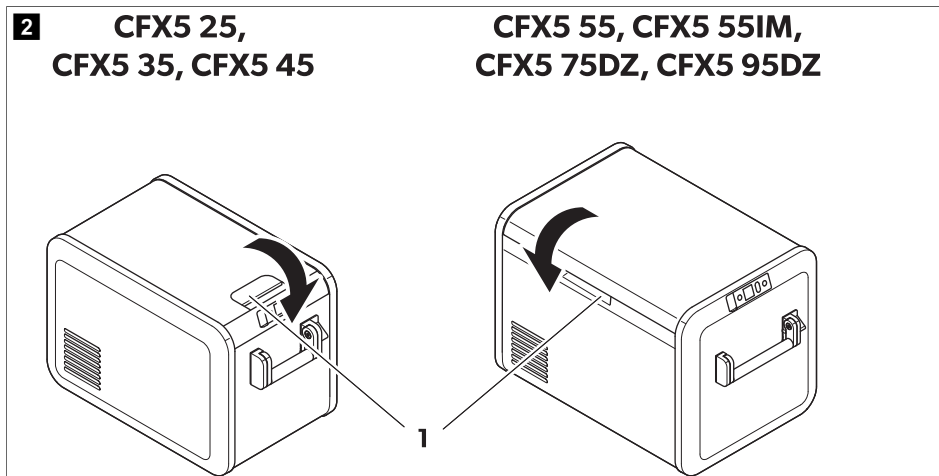
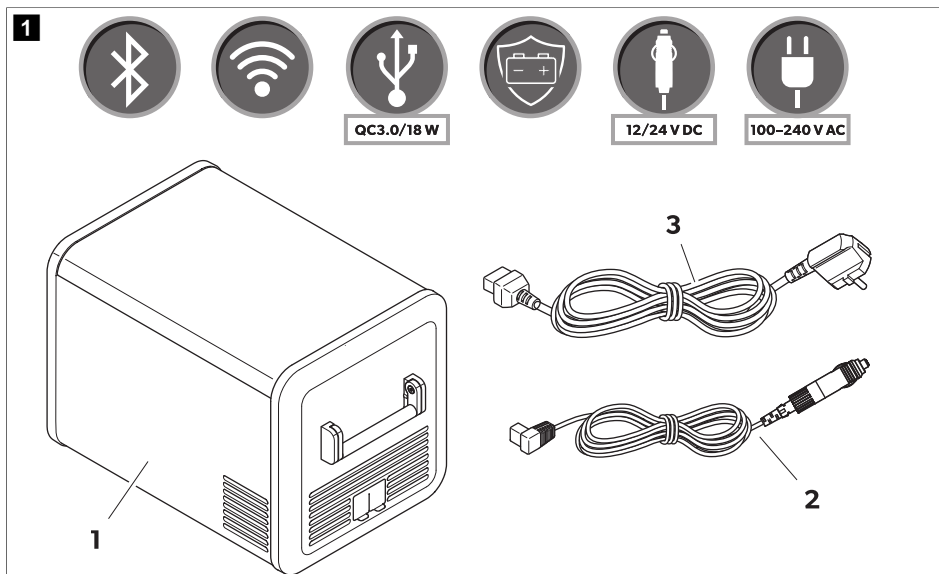

3

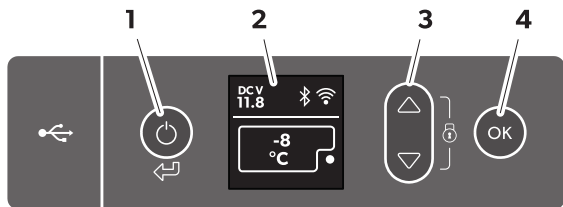

CFX5 25, CFX5 35,
CFX5 45, CFX5 55

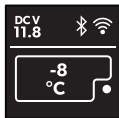

CFX5 55 IM

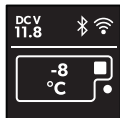

CFX5 75DZ, CFX5 95DZ

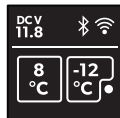

4

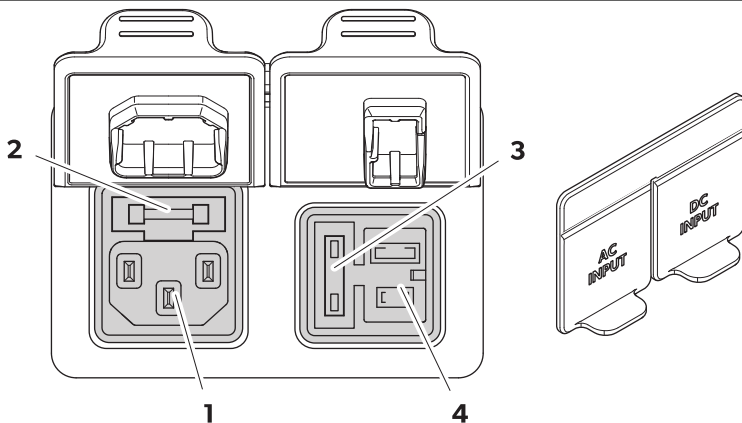

5

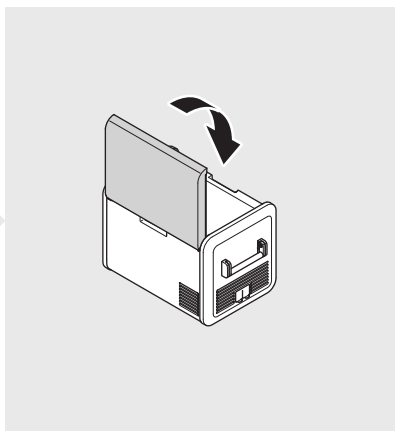
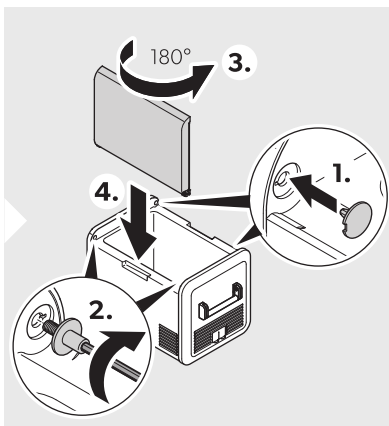
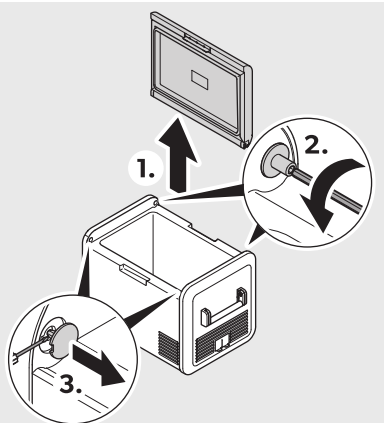
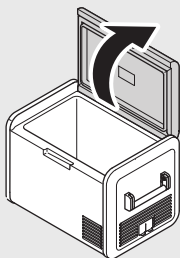



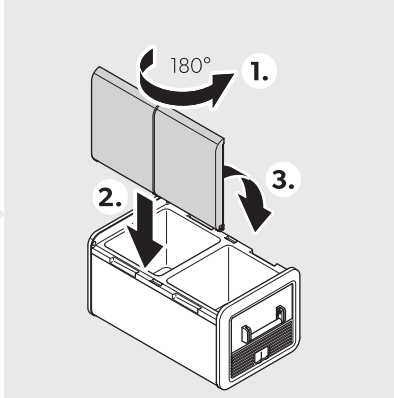
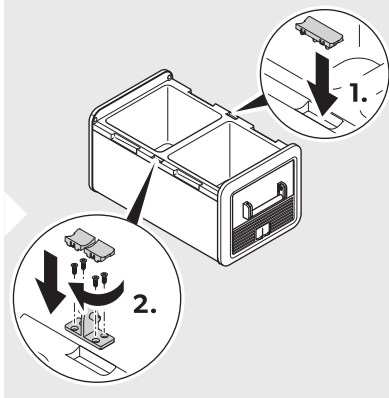
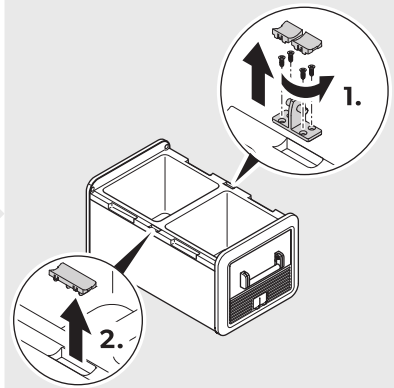
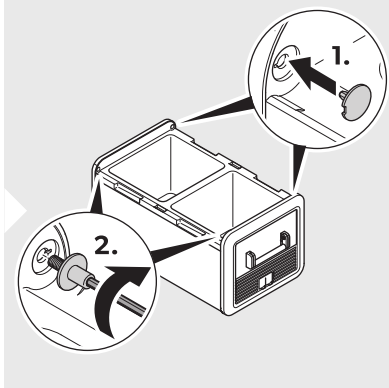
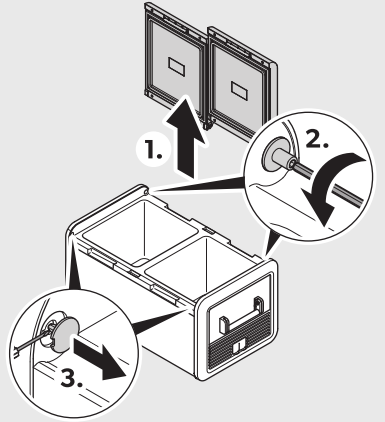
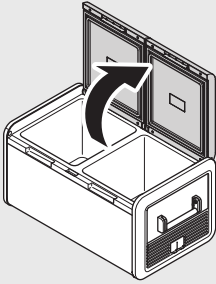

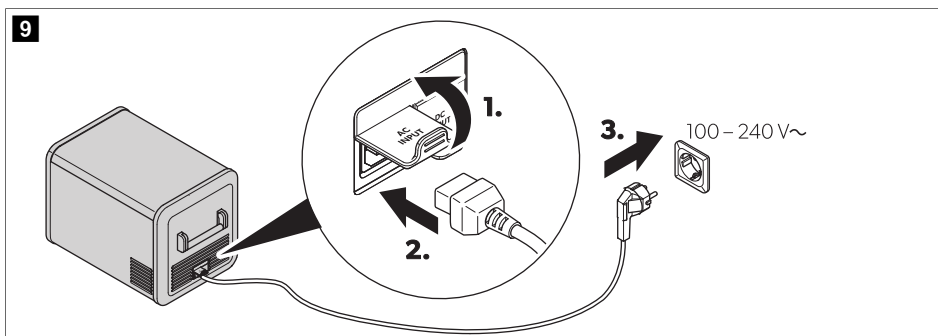
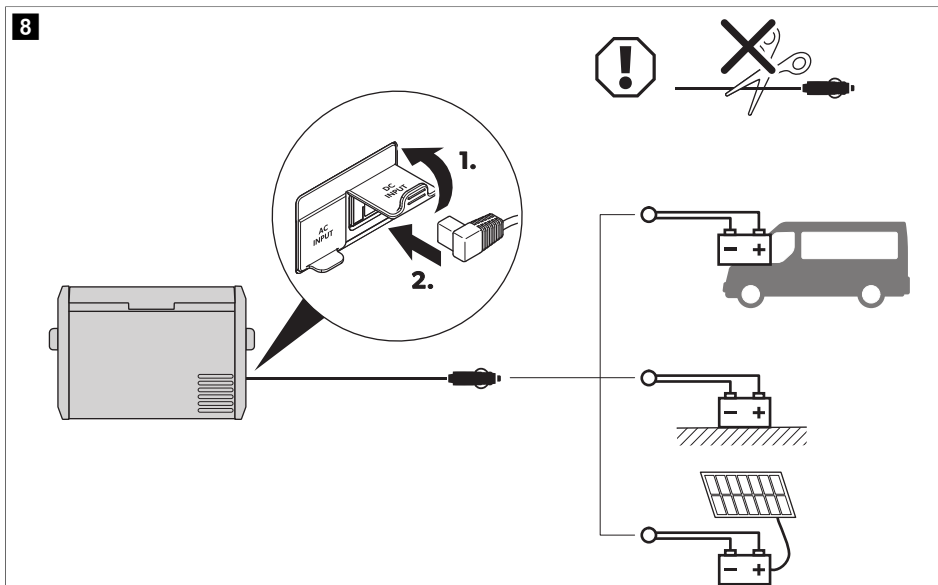
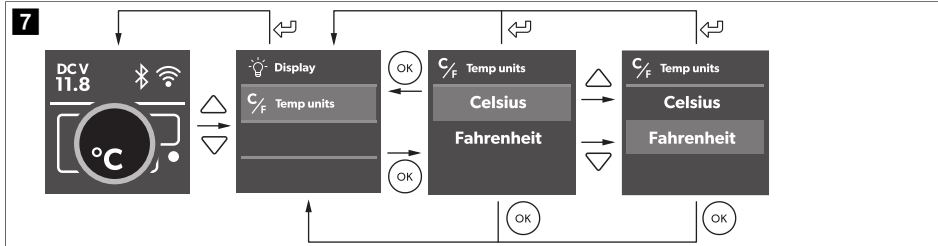

6

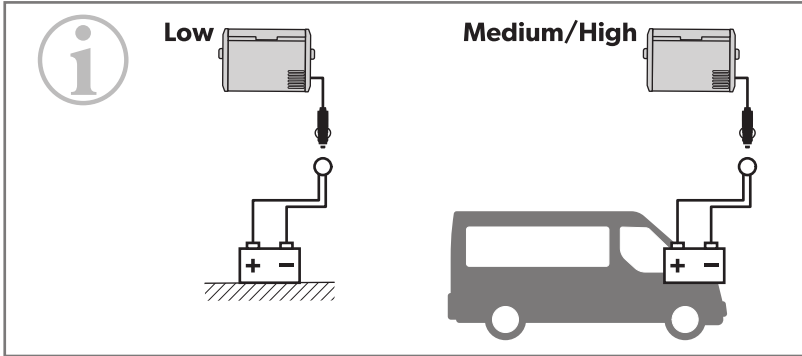
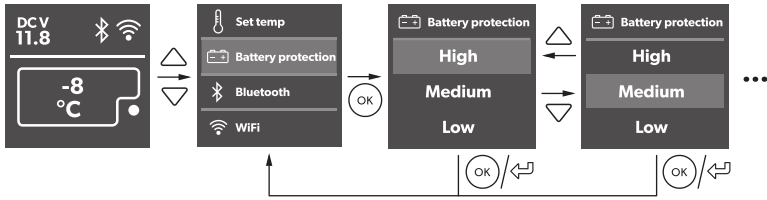



10



		Low	Medium	High
12 V 	OFF 	10.1 V	11.2 V	11.8 V
	ON 	11.4 V	12.2 V	12.6 V
24 V 	OFF 	21.5 V	24.1 V	24.6 V
	ON 	23.0 V	25.3 V	26.2 V

11

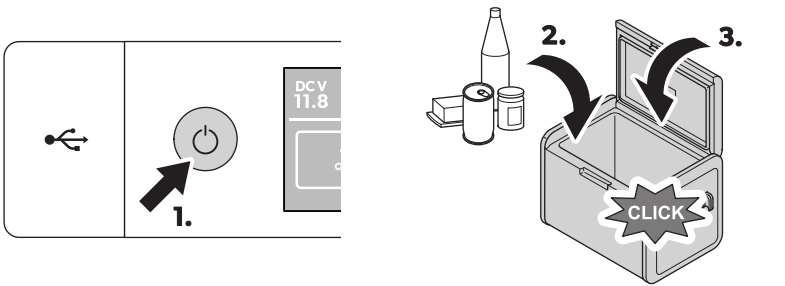

12

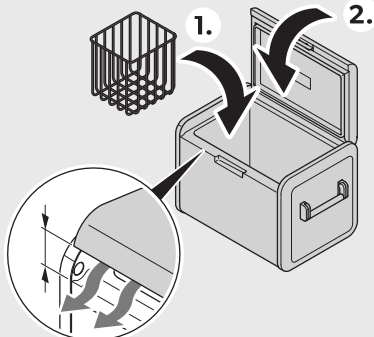
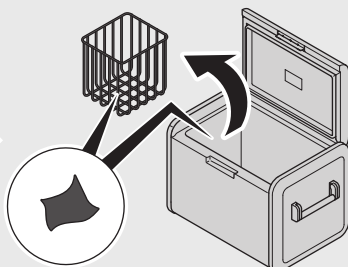
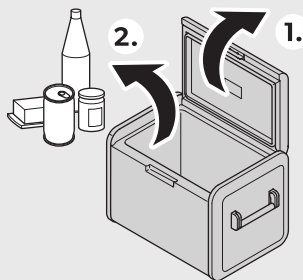
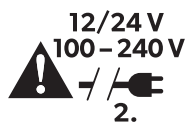
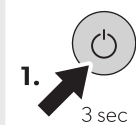

13

A



B

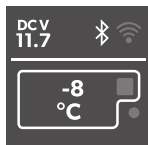

C

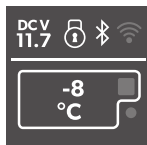

14 CFX5 25/CFX5 35/
CFX5 45/CFX5 55

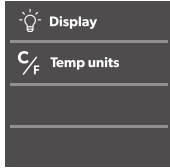
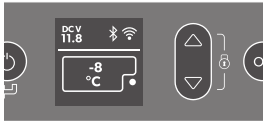

CFX5 55IM

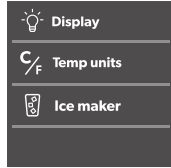
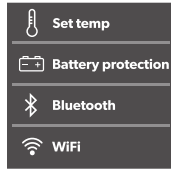
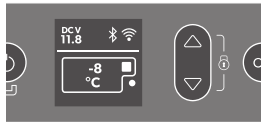

**CFX5 75DZ/
CFX5 95DZ**

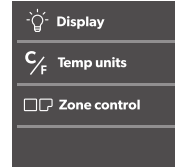
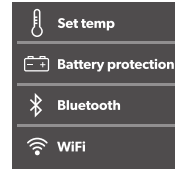
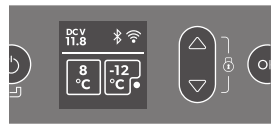

15

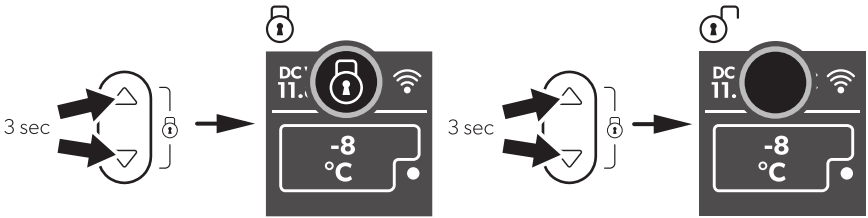

16

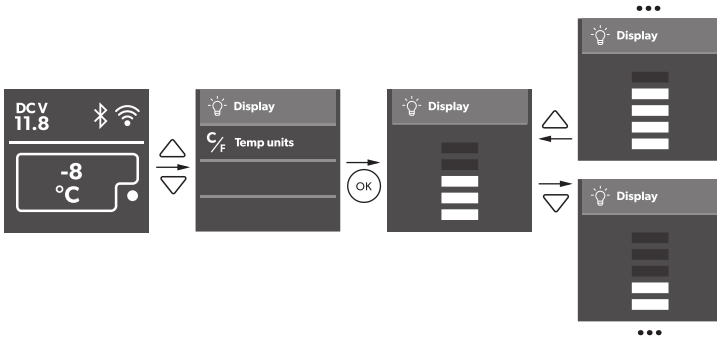

17 CFX5 25/CFX5 35/CFX5 45/CFX5 55/CFX5 55IM

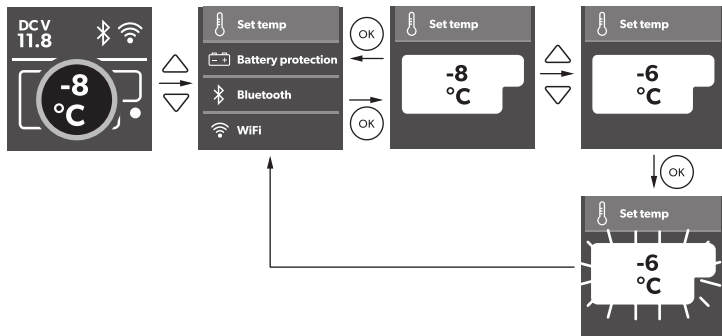

CFX5 75DZ/CFX5 95DZ

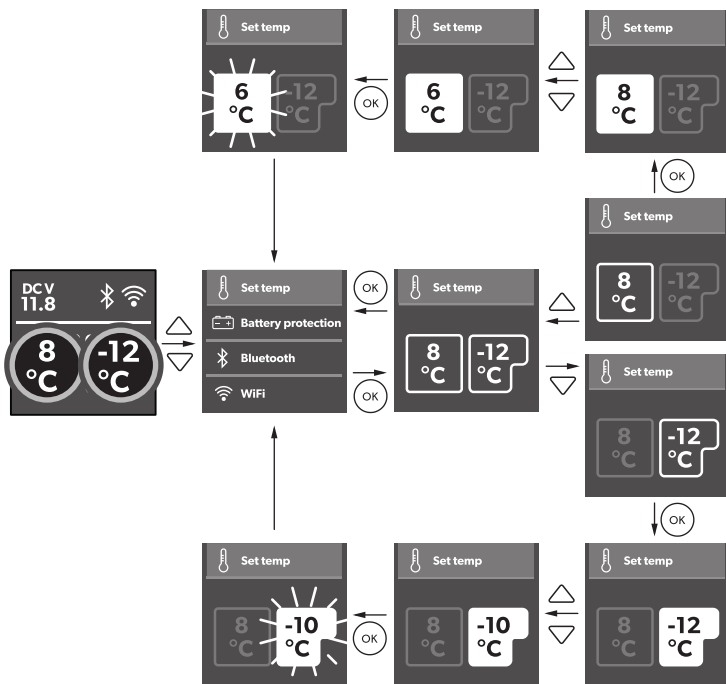

18 CFX5 75DZ/CFX5 95DZ

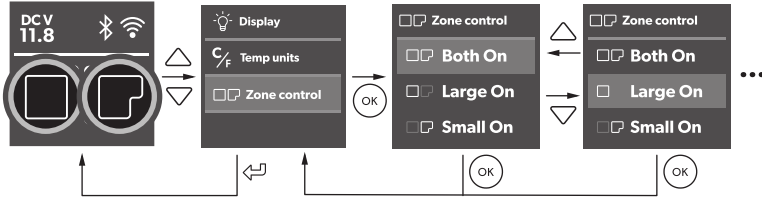

19 CFX5 55 IM

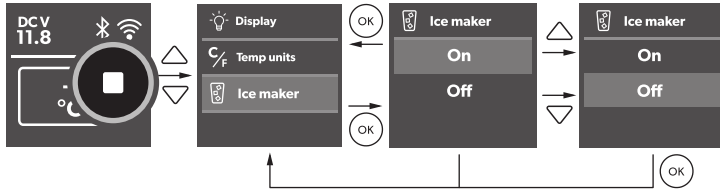

20

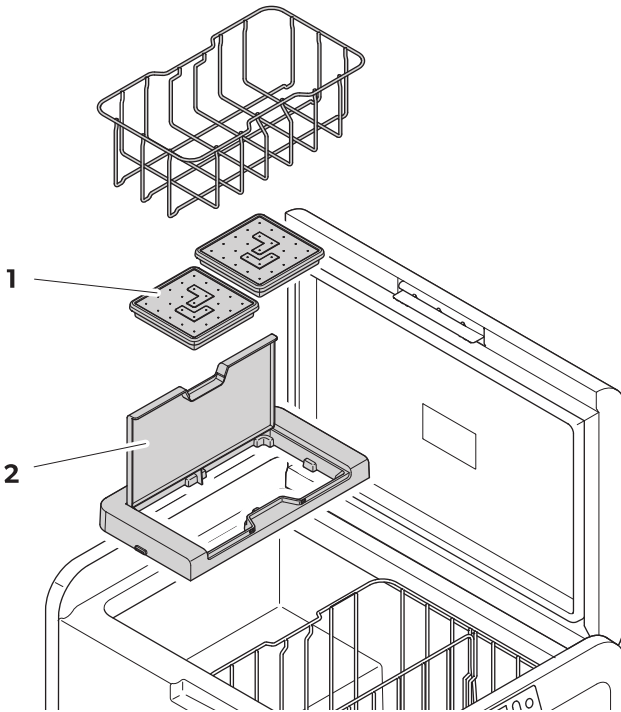

21

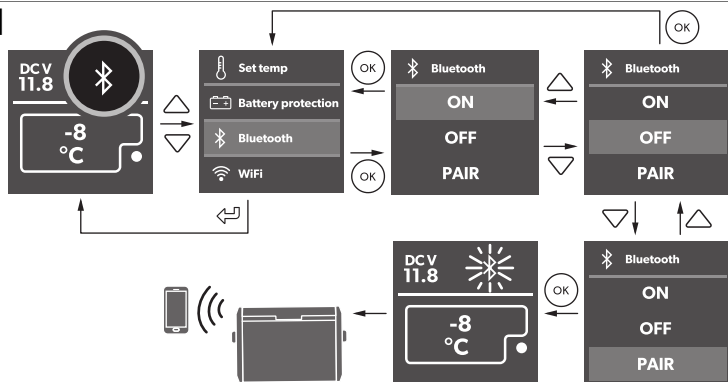

22

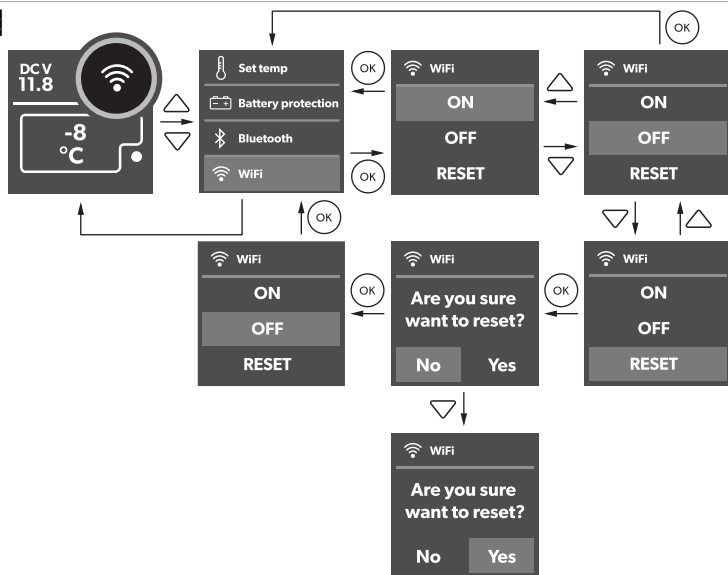

23

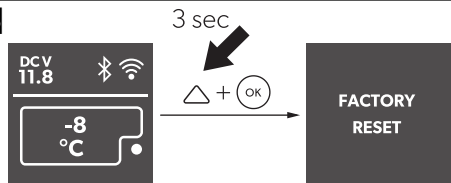

24

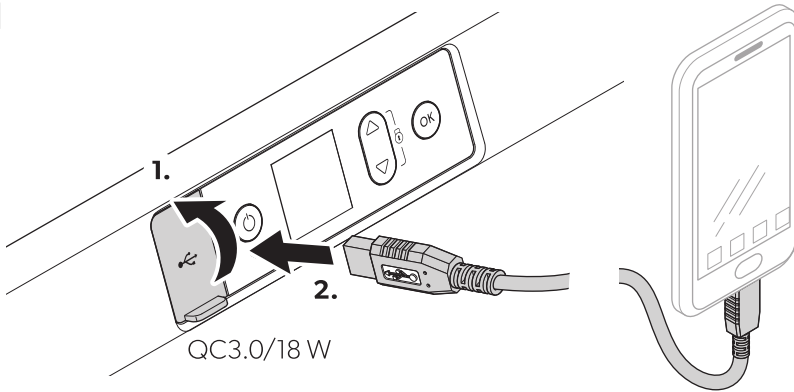

25

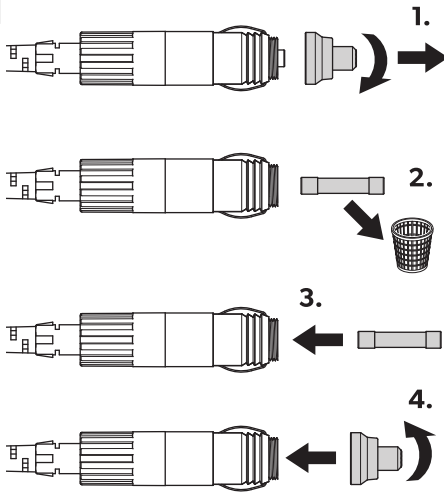

26

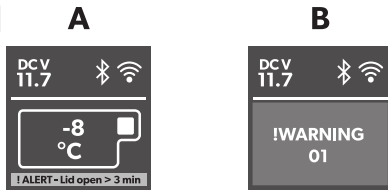

27

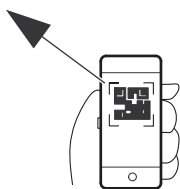
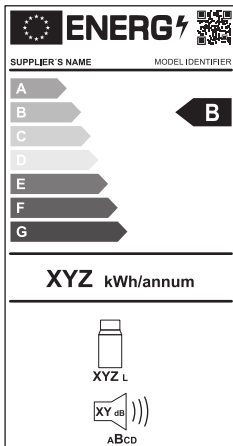

eprel.ec.europa.eu

English

1	Important notes.....	16
2	Explanation of symbols.....	16
3	Safety instructions.....	17
4	Explanation of symbols on the device.....	18
5	Scope of delivery.....	19
6	Accessories.....	19
7	Intended use.....	19
8	Technical description.....	20
9	Before first use.....	21
10	Operation.....	22
11	Cleaning and maintenance.....	28
12	Troubleshooting.....	28
13	Warranty.....	30
14	Disposal.....	30
15	Technical data.....	30

1 Important notes

Please read these instructions carefully and follow all instructions, guidelines, and warnings included in this product manual in order to ensure that you install, use, and maintain the product properly at all times. These instructions **MUST** stay with this product.

By using the product, you hereby confirm that you have read all instructions, guidelines, and warnings carefully and that you understand and agree to abide by the terms and conditions as set forth herein. You agree to use this product only for the intended purpose and application and in accordance with the instructions, guidelines, and warnings as set forth in this product manual as well as in accordance with all applicable laws and regulations. A failure to read and follow the instructions and warnings set forth herein may result in an injury to yourself and others, damage to your product or damage to other property in the vicinity. This product manual, including the instructions, guidelines, and warnings, and related documentation, may be subject to changes and updates. For up-to-date product information, please visit documents.dometic.com.

2 Explanation of symbols

A signal word will identify safety messages and property damage messages, and also will indicate the degree or level of hazard seriousness.



DANGER!

Indicates a hazardous situation that, if not avoided, will result in death or serious injury.



WARNING!

Indicates a hazardous situation that, if not avoided, could result in death or serious injury.



CAUTION!

Indicates a hazardous situation that, if not avoided, could result in minor or moderate injury.



NOTICE!

Indicates a situation that, if not avoided, can result in property damage.



NOTE Supplementary information for operating the product.

3 Safety instructions



DANGER! Electrocutation hazard

- > On boats: If the device is powered by the mains, ensure that the power supply has a residual current device (RCD), a residual current circuit breaker (RCCB), or a ground fault circuit interrupter (GFCI). Installation, especially in potentially damp areas, must be in accordance with all applicable installation regulations.
- > Do not touch exposed cables with your bare hands. This applies especially when operating the device from the AC mains.
- > Before starting the device, ensure that the power supply line and the plug are dry.



WARNING! Explosion hazard

Do not store any explosive substances such as spray cans with a flammable propellant in the cooling device.



WARNING! Electrocutation hazard

- > Do not operate the cooling device if it is visibly damaged.
- > If the cooling device's power cable is damaged, it must be replaced with a suitable power cable or assembly available from the manufacturer or its service agent to prevent safety hazard.
- > This cooling device may only be repaired by qualified personnel. Improper repairs can lead to considerable hazards.
- > Plug the device to sockets that ensure proper connection especially when the device needs to be earthed.



WARNING! Fire hazard

- > When positioning the cooling device, ensure that the supply cord is not trapped or damaged.
- > Do not locate multiple portable socket-outlets or portable power supplies at the rear of the device.
- > In the event of any damage to the refrigerant circuit:
 - Keep open flames and potential ignition sources away from the cooling device.
 - Ventilate the room well.
 - Switch off the cooling device.
- > For cooling devices with R600a refrigerant: The refrigeration circuit contains a small quantity of an environmentally friendly but flammable refrigerant. It does not damage the ozone layer and does not increase the greenhouse effect. Any leaking refrigerant may ignite.
- > Keep the ventilation openings on the device housing or in installations free of obstructions.
- > Do not use any mechanical objects or other means to speed up the defrosting process, unless they have been recommended by the manufacturer for this purpose.
- > Do not open or damage the refrigerant circuit.
- > Do not use electrical devices inside the cooling device unless they are recommended by the manufacturer for that purpose.



WARNING! Health hazard

- > This cooling device can be used by children aged from 8 years and above and persons with reduced physical, sensory or mental capabilities or lack of experience and knowledge if they have been given supervision or instruction concerning use of the cooling device in a safe way and understand the hazards involved.
- > Children aged from 3 to 8 years are allowed to load and unload cooling devices.
- > Children must be supervised to ensure that they do not play with the device.
- > Cleaning and user maintenance must not be carried out by unsupervised children.

**CAUTION! Electrocuting hazard**

- > Before starting the cooling device, ensure that the power supply line and the plug are dry.
- > Disconnect the cooling device from the power supply
 - Before each cleaning and maintenance
 - After every use

**CAUTION! Health hazard**

- > To avoid contamination of food, observe the following instructions:
 - Check if the cooling capacity of the cooling device is suitable for storing the food to be cooled.
 - Food may only be stored in its original packaging or in suitable containers.
 - Opening the cooling device for long periods of time can cause significant increase of the temperature in the compartments of the device.
 - Clean regularly surfaces that can come in contact with food and accessible drainage systems.
- > If the cooling device is left empty for long periods:
 - Switch off the cooling device.
 - Defrost the cooling device.
 - Clean and dry the cooling device.
 - Leave the lid open to prevent mold from developing within the cooling device.

**NOTICE! Damage hazard**

- > Check that the voltage specification on the data plate corresponds to that of the energy supply.
- > Only connect the cooling device as follows:
 - With the DC connection cable to a DC power supply in the vehicle
 - With the AC connection cable to an AC power supply
- > Never pull the plug out of the socket by the cable.
- > If the cooling device is connected to a DC outlet, disconnect the cooling device and other power consuming devices from the battery before connecting a quick charging device.
- > If the cooling device is connected to a DC outlet, disconnect the cooling device or switch it off when turning off the engine. Otherwise the battery may be discharged.
- > The cooling device is not suitable for transporting caustic materials or materials containing solvents.
- > The insulation of the cooling device contains flammable cyclopentane and requires special disposal procedures. Deliver the cooling device at the end of its life-cycle to an appropriate recycling center.
- > Do not place the cooling device near open flames or other heat sources (heaters, direct sunlight, gas ovens, etc.).
- > **Risk of overheating!** Ensure at all times that there is a minimum of 50 mm ventilation on all sides of the cooling device. Keep the ventilation area free of any objects that could obstruct the air flow to the cooling components. Do not use or store the cooling device in closed compartments or areas with none or minimal air flow.
- > Do not fill the inner container with ice or fluids.
- > Never immerse the cooling device in water.
- > Protect the cooling device and cables against heat and moisture.
- > The cooling device shall not to be exposed to rain.

4 Explanation of symbols on the device



A2L

Warning! Risk of fire / Flammable materials

5 Scope of delivery

 Fig. 1 on page 3

Item in  Fig. 1	Quantity	Description
1	1	Cooler
2	1	Connection cable for DC connection
3	1	Connection cable for AC connection

6 Accessories

Available as accessory (not included in scope of delivery):

Designation	Ref. no.	Model
Protective cover		
PC25	9620012808	CFX5 25
PC35	9620012806	CFX5 35
PC45	9620012805	CFX5 45
PC55	9620012810	CFX5 55
		CFX5 55IM
PC75	9620012811	CFX5 75DZ
PC95	9620012807	CFX5 95DZ
Fridge slide		
SLD53545U	9620012454	CFX5 35
		CFX5 45
SLD55U	9620012455	CFX5 55
		CFX5 55IM
SLD75U	9620012456	CFX5 75DZ
SLD95100U	9620012457	CFX5 95DZ
Quick fixing kit		
QFK25	9600000166	CFX5 25
QFK3545	9600029599	CFX5 35
		CFX5 45
Mobile Cooling app	–	suits all models

Note that the app may not be available in your country.

7 Intended use

The cooling device is suitable for cooling food. The cooling device is also suitable for use on vehicles.

The cooling device is designed to be operated from a DC on-board power supply of a vehicle or boat, from a DC auxiliary battery or from an AC power supply.

The cooling device is suitable for camping or other similar recreational uses.

The cooling device is intended to be used in household and similar applications such as:

- Staff kitchen areas in shops, offices and other working environments
- Farm houses
- Clients in hotels, motels and other residential type environments
- Bed and breakfast type environments
- Catering and similar non-retail applications

This product is only suitable for the intended purpose and application in accordance with these instructions.

This manual provides information that is necessary for proper installation and/or operation of the product. Poor installation and/or improper operation or maintenance will result in unsatisfactory performance and a possible failure.

The manufacturer accepts no liability for any injury or damage to the product resulting from:

- Incorrect installation, assembly or connection, including excess voltage
- Incorrect maintenance or use of spare parts other than original spare parts provided by the manufacturer
- Alterations to the product without express permission from the manufacturer
- Use for purposes other than those described in this manual

Dometic reserves the right to change product appearance and product specifications.

8 Technical description

A low maintenance refrigerant circuit with compressor provides the cooling. The generous insulation and the powerful compressor ensure efficient and fast cooling.

The cooling device is portable.

The cooling device can withstand a short-term inclination of 30°, for example on boats.

8.1 Scope of functions

- Power supply with priority circuit for connecting to the AC power supply
- Three-level battery monitor to protect the vehicle battery (switches off automatically at low battery voltage)
- Display with temperature gauge in °C and °F
- Temperature setting: In steps of 1 °C (1 °F)
- Integrated Bluetooth and WiFi function hence controllable using an app
- Foldable carry handles
- USB charger for portable devices such as mobile phones
- Removable wire basket
- Integrated bottle opener
- **CFX5 55IM only:** Ice maker







8.2 Operating and display elements

Lid latches ( **Fig. 2**)

 **Fig. 2** on page 3

Operating panel ( **Fig. 3**)

 **Fig. 3** on page 4

Item	Description	Explanation
1		Switches the cooling device on when the button is pressed briefly Switches the cooling device off when the button is pressed for three seconds Returns to the previous menu
2	Display	AC : AC power supply is connected DCV : DC power supply is connected ⌘: Bluetooth is activated 📶: WiFi is activated 🔒: Display is locked ●: Compressor is working ■: Ice maker is working (CFX5 55IM only)
3		Press  to navigate upwards or to increase the selected value. Press  to navigate downwards or to decrease the selected value. Press  and  simultaneously for 3 s to lock or unlock the display.
4		Press to select a menu or to save the selected value.

Connection sockets (Fig. 4)

 Fig. 4 on page 4

Item	Description
1	Connection socket AC voltage supply
2	AC fuse holder
3	DC fuse cover
4	Connection socket DC voltage supply

9 Before first use



NOTE Before starting the cooling device for the first time, clean it inside and outside with a damp cloth for hygienic reasons (see Cleaning and maintenance).

Reversing the lid opening

> To reverse the lid opening proceed as shown:

- **CFX5 55, CFX5 55IM**

 Fig. 5 on page 5

- **CFX575DZ, CFX5 95DZ**

 Fig. 6 on page 6

Selecting the temperature units

- > Proceed as shown:

 **Fig. 7** on page 7

10 Operation

10.1 Avoiding food waste

To avoid food waste, note the following

- > Keep temperature fluctuation as low as possible. Only open the cooling device as often and for as long as necessary. Store the foodstuff in such a way that the air can still circulate well.
- > Adjust the temperature to the quantity and type of the foodstuff.
- > Foodstuff can easily absorb or release odor or taste. Always store foodstuff covered or in closed containers/bottles.

10.2 Saving energy

- > Choose a well ventilated location which is protected from direct sunlight.
- > Allow warm food to cool down first before placing it in the cooling device to keep cool.
- > Do not open the cooling device more often than necessary.
- > Do not leave the cooling device open for longer than necessary.
- > If the cooling device has a basket: For optimal energy consumption, position the basket according to its position on delivery.
- > On a regularly basis, ensure the lid seal still fits properly.
- > Avoid unnecessarily low temperatures.

10.3 Connecting the cooling device

Connecting to a DC source



NOTICE! Damage hazard

For protection of the device the DC cable supplied includes a fuse inside the plug. Do **not** remove the fused DC plug. Only use the DC cable supplied.

- > Proceed as shown:

 **Fig. 8** on page 7

Connecting to an AC power supply



DANGER! Electrocutation hazard

- > Never handle plugs and switches with wet hands or if you are standing on a wet surface.
- > If necessary, seek advice from a trained technician.

- > Proceed as shown:

 **Fig. 9** on page 7

10.4 Using the battery monitor

The cooling device is equipped with a battery monitor that provides a 3-stage battery protection. The battery protection prevents excessive discharging when the cooling device is connected to a vehicle starter battery or maximises the use of a supply battery.

If the cooling device is operated when the vehicle ignition is switched off, the cooling device switches off automatically as soon as the supply voltage falls below a set level. The cooling device will switch back on once the battery has been recharged to the restart voltage level.



NOTICE! Damage hazard

When switched off by the battery monitor, the battery will no longer be fully charged. Avoid starting repeatedly or operating current consumers without longer charging phases. Ensure that the battery is recharged.



NOTE When the cooling device is supplied by the starter battery, select the battery monitor mode "HIGH". If the cooling device is connected to a supply battery, the battery monitor mode "LOW" will suffice.

> Proceed as shown:

 **Fig. 10 on page 8**

10.5 Using the cooling device



NOTICE! Risk of overheating

Ensure at all times that there is sufficient ventilation so that the heat that generated during operation can dissipate. Ensure that the ventilation slots are not covered. Ensure that the device is sufficiently far away from walls and other objects so that the air can circulate.



NOTICE! Damage hazard from excessively low temperature

Ensure that only those objects are placed in the cooling device that are intended to be cooled at the selected temperature.



NOTE When operating with the battery:

- When voltage is < 8 V the display switches off automatically.
- When voltage is ≥ 8 V and ≤ 12 V the display may show "ALERT - Voltage low" depending on the battery monitor mode setting.

> Switch the cooling device on:

 **Fig. 11 on page 8**

> Switch the cooling device off:

 **Fig. 12 on page 9**

10.6 Using the display

Display states:

 **Fig. 13 on page 9**

Item	Description
A	Stand by



Item	Description
B	Idle
C	Locked

Display overview:

 **Fig. 14** on page 10

Navigating through the menus

The highlighted menu is selected.



- > Press  to navigate upwards.
- > Press  to navigate downwards.

Choosing a menu

- > Press  to select the required menu.

Changing settings



The highlighted value or setting is selected.

- > Press  to increase the selected value or to choose the previous setting.
- > Press  to decrease the selected value or to choose the next setting.

Returning to the previous menu

- > Press  to return to the previous menu without saving.

10.7 Locking/unlocking the display

- > Press  and  simultaneously for 3 s to lock or unlock the display.

 **Fig. 15** on page 10

10.8 Setting the display brightness

- > Proceed as shown:

 **Fig. 16** on page 10

10.9 Setting the temperature

- > Proceed as shown:

 **Fig. 17** on page 11

10.10 Switching a compartment off or on (CFX5 75DZ, CFX5 95DZ only)

You can activate each zone individually or both of them.

- > Proceed as shown:

 **Fig. 18** on page 12

10.11 Using the ice maker (CFX5 55IM only)



NOTE

- > Independent of the main compartment's temperature setting, the ice maker zone is designed for making ice cubes if the ice maker is switched on.
- > The cooling device's energy consumption increases with ice maker on. Therefore you should switch off the ice maker if it is not needed.
- > The factory setting for the ice maker is OFF.

Tips for using the ice maker

- The ice maker makes ice fast for a number of hours after switching on and then automatically goes into an ice maintenance mode to reduce energy consumption. If multiple batches of ice are required as quickly as possible, switching the ice maker off and back on will set it back into fast ice making mode. Repeat as required.
- Low freezer temperature settings in the main compartment may not be maintained in high ambient temperature conditions with the ice maker switched on.
- > To turn the ice maker on or off proceed as shown:

Fig. 19 on page 12

Filling the ice trays with water

- > Remove the ice trays (Fig. 20 1) from the ice maker housing (Fig. 20 2).

Fig. 20 on page 12

Removing the ice cubes



NOTE

Removal may require additional force using two hands in high humidity conditions which may create an ice bond underneath the ice trays.

1. Open the ice maker housing lid and lift under the front of the ice trays.
2. Remove the ice tray covers and twist trays to release the ice cubes.

Removing the ice maker housing

The ice maker housing can be removed for cleaning or when not in use to increase usable space inside the cooling device.

- > Lift the housing at one end until the lug unclips, then remove.
- > Reverse procedure for re-fit, pushing down on lugs to snap into position.

Cleaning and drying the ice maker

- > When not in use clean and dry the ice trays and inside the ice maker housing to prevent mould.
- > After extended periods of non-use clean the inside of the ice trays with a mild dish washing solution and rinse with clean water prior to use.

10.12 Using Bluetooth and Wi-Fi

Downloading the Mobile Cooling app

The cooling device can be monitored and controlled via Bluetooth or Wi-Fi using an app that you can install on a compatible device.



Download the Mobile Cooling app.

Setting the Bluetooth signal and connecting to the app

The cooling device can be monitored and controlled via Bluetooth. To do so pair the cooling device with your Bluetooth device.



NOTE

- Pairing must be done within the Mobile Cooling app, not in device settings.
- There is no password required for Bluetooth connection.

> Proceed as shown:

 **Fig. 21 on page 13**

Setting the Wi-Fi signal

> Proceed as shown:

 **Fig. 22 on page 13**

Operating Bluetooth and Wi-Fi

- > Follow the instructions in the mobile cooling app.
- ✓ The Bluetooth or Wi-Fi LED lights up when the cooler is connected.

10.13 Resetting to factory settings

The reset function changes all display menu and app fields to the original factory settings.

> Proceed as shown:

 **Fig. 23 on page 13**

10.14 USB port for power supply

The USB port allows you to charge small devices like mobile phones and mp3 players.



NOTE Ensure that any small device connected to the USB port is compatible with 5 V/2.5 A operation.

> Proceed as shown:

 **Fig. 24 on page 14**

10.15 Defrosting the cooling device

Humidity can form frost in the interior of the cooling device or on the evaporator. This reduces the cooling capacity.



NOTICE! Damage hazard

Never use hard or pointed tools to remove ice or to loosen objects which have frozen in place.

To defrost the cooling device proceed as follows:

1. Remove the contents of the cooling device.
2. If necessary, place the contents in another cooling device to keep them cold.
3. Switch off the cooling device.
4. Leave the lid open.
5. Wipe off defrosted water.

10.16 Replacing the AC fuse



DANGER! Electrocutation hazard

Disconnect the power supply and the connection cable before you replace the device fuse.

1. Disconnect the power supply to the device.
2. Remove the connection cable.
3. Pry out the fuse insert ( Fig. 4 2) with a screwdriver.
4. Replace the defective glass fuse with a new one of the same type and rating (Fast acting, 4 A, 250 V).
5. Press the fuse insert back into the housing.
6. Reconnect the power supply to the device.

10.17 Replacing the DC fuse

1. Disconnect the power supply to the cooling device.
2. Pry out the fuse cover ( Fig. 4 3) with a screwdriver.
3. Reverse the fuse cover and use hook to remove the defective blade fuse.
4. Push in a new fuse of the same type and rating.
 - CFX5 25, CFX5 35, CFX5 45, CFX5 55, CFX5 55IM: 10 A
 - CFX5 75DZ, CFX5 95DZ: 15 A
5. Re-fit the fuse cover.
6. Reconnect the power supply to the cooling device.

10.18 Replacing the DC plug fuse

- > Replace the defective fuse with a new fuse of the same type and rating as shown.

 **Fig. 25 on page 14**

- CFX5 25, CFX5 35, CFX5 45, CFX5 55, CFX5 55IM: 10 A
- CFX5 75DZ, CFX5 95DZ: 15 A

10.19 Replacing the light PCB



NOTICE! Damage hazard

The lamp can only be replaced by the manufacturer, a service agent, or similarly qualified person to avoid hazard.

11 Cleaning and maintenance



CAUTION! Electrocutation hazard

Ensure that the cooling device is disconnected from the power supply before any cleaning or maintenance work.



NOTICE! Damage hazard

- > Never clean the cooling device under running water or in dish water.
- > Do not use abrasive cleaning agents or hard objects during cleaning.

- > Occasionally clean the device interior and exterior with a damp cloth.
- > Ensure that the air inlet and outlet vents on the cooling device are free of any dust and dirt, so that heat can be released and the cooling device is not damaged.

12 Troubleshooting

Problem	Possible cause	Suggested remedy
The device does not function (DC mode, ignition on).	No voltage was detected in the DC power outlet	> In most vehicles the ignition must be turned on before power will be supplied to the DC power outlet.
	The DC outlet is dirty. This results in a poor electrical contact.	> If the plug of the device becomes very warm in the DC outlet, either the DC outlet must be cleaned or the plug has not been assembled correctly.
	The fuse of the DC plug has blown.	> Replace the defective fuse in the DC plug, see Replacing the DC plug fuse.
	The device DC fuse has blown.	> Replace the DC device fuse, see Replacing the DC fuse.
	The vehicle fuse has blown.	> Replace the vehicle's DC outlet fuse. Refer to your vehicle's operating manual.
Device does not function (AC mode).	No voltage was detected in the AC voltage socket.	> Try using another plug outlet.
	The device AC fuse has blown.	> Replace the AC device fuse, see Replacing the AC fuse.
	The integrated AC adapter is defective.	This can only be repaired by an authorized repair center.
The display does not respond to key-strokes.	The display is locked.	> Unlock the display, see Locking/unlocking the display.

Problem	Possible cause	Suggested remedy
The app cannot control the device.	Bluetooth or Wi-Fi is not connected.	> Connect to Bluetooth (see Setting the Bluetooth signal and connecting to the app) or connect to Wi-Fi (see Setting the Wi-Fi signal).
The display shows an alert message or warning code.	–	> See the following tables.

12.1 Alert messages

Example:

 **Fig. 26** on page 14

Alert message	Description	Possible cause	Suggested remedy
!ALERT - Lid open > 3 min	Lid open more than 3 min	Lid not fully latched	Check lid latched fully
		Internal fault	Authorized repair center inspection required
!ALERT - Voltage low	The device has stopped working on DC due to low voltage	Insufficient supply voltage	Check voltage drop from battery to power outlet and increase wiring gauge if necessary
		Battery voltage is too low	Test the battery and charge as needed
		Battery protection is set too high	Select a lower battery protection setting
		Wrong DC supply voltage specification	Ensure DC supply voltage specification matches product rating label
		Faulty supply voltage	Check DC voltage supply and repair or replace if faulty
	The device has stopped working on DC due to abnormally high voltage > 31.5 V (unlikely event – for electronics protection only – uses same alert message as low voltage above)	Internal fault	Authorized repair center inspection required

12.2 Warning codes

Example:  **Fig. 26**

Warning code	Fault	Possible cause	Suggested remedy
!WARNING 01	NTC open circuit SZ & DZ LARGE	Internal fault	Authorized repair center inspection required
!WARNING 02	NTC short circuit SZ & DZ LARGE		
!WARNING 11	NTC open circuit DZ SMALL		
!WARNING 12	NTC short circuit DZ SMALL		
!WARNING 03/43	Communication error		
!WARNING 09	DZ valve or Ice maker valve faulty		Power off the device for at least 1 min, then restart. If the problem persists, authorized repair center inspection is required.

Warning code	Fault	Possible cause	Suggested remedy
!WARNING 32	Fan over-current	Internal fault	Power off the device for at least 5 min, then restart. If the problem persists, authorized repair center inspection is required.
!WARNING 33	Compressor start fail		
!WARNING 34	Compressor speed low	<ul style="list-style-type: none"> • High ambient temperature • Air vent blocked or insufficient clearance • Internal fault 	<ul style="list-style-type: none"> • Power off the device for at least 30 min or move to a cooler location, then restart. • Clear the vents • Authorized repair center inspection required
!WARNING 35	Controller over-temperature		

13 Warranty

The statutory warranty period applies. If the product is defective, please contact the manufacturer's branch in your country (see dometic.com/dealer) or your retailer.

For repair and warranty processing, please include the following documents when you send in the device:

- A copy of the receipt with purchasing date
- A reason for the claim or description of the fault

Note that self-repair or nonprofessional repair can have safety consequences and might void the warranty.

14 Disposal



Recycling packaging material: Place the packaging material in the appropriate recycling waste bins wherever possible.



WARNING! Risk of child entrapment

Before disposing of your old cooling device, dismantle the lid. Leave the baskets in place so that children may not easily climb inside.



If you wish to finally dispose the product, ask your local recycling center or specialist dealer for details about how to do this in accordance with the applicable disposal regulations. The product can be disposed free of charge.



If the product contains any non-replaceable batteries, rechargeable batteries, or light sources, you don't have to remove them before disposal.

15 Technical data



NOTE The minimum temperature shown in "Cooling capacity" may be attained if the ambient temperature is above 32°C.

Test/certificates:   

Follow EPA use conditions.

	CFX5 25
Connection voltage	12 V $\overline{=}$ / 24 V $\overline{=}$ 100 V \sim ... 240 V \sim
Rated current	12 V $\overline{=}$: 9.2 A 24 V $\overline{=}$: 4.2 A 100 V \sim : 1.1 A 240 V \sim : 0.46 A
Cooling capacity	20°C ... - 22°C
Climate class	N, T
Volume	25 L
Ambient temperature	16°C ... 43°C
Refrigerant	R600a
Refrigerant quantity	15 g
Frequency range	WiFi: 2400 MHz ... 2483.5 MHz Bluetooth/BLE: 2400 MHz ... 2483.5 MHz
Frequency band (WiFi)	2.4 GHz
RF output power	WiFi: 19.91 dBm (802.11b), 19.91 dBm (802.11g), 19.91 dBm (802.11n), Bluetooth: 11.23 dBm Bluetooth LE: 11.23 dBm
Dimensions W x D x H (including handles)	342 mm x 569 mm x 420 mm
Weight	16 kg

	CFX5 35
Connection voltage	12 V $\overline{=}$ / 24 V $\overline{=}$ 100 V \sim ... 240 V \sim
Rated current	12 V $\overline{=}$: 8.9 A 24 V $\overline{=}$: 3.8 A 100 V \sim : 1 A 240 V \sim : 0.41 A
Cooling capacity	20°C ... - 22°C
Climate class	N, T

	CFX5 35
Volume	36 L
Ambient temperature	16°C ... 43°C
Refrigerant	R600a
Refrigerant quantity	17 g
Frequency range	WiFi: 2400 MHz ... 2483.5 MHz Bluetooth/BLE: 2400 MHz ... 2483.5 MHz
Frequency band (WiFi)	2.4 GHz
RF output power	WiFi: 19.91 dBm (802.11b), 19.91 dBm (802.11g), 19.91 dBm (802.11n), Bluetooth: 11.23 dBm Bluetooth LE: 11.23 dBm
Dimensions W x D x H (including handles)	398 mm × 694 mm × 407 mm
Weight	19.8 kg

	CFX5 45
Connection voltage	12 V $\overline{=}$ / 24 V $\overline{=}$ 100 V \sim ... 240 V \sim
Rated current	12 V $\overline{=}$: 9.4 A 24 V $\overline{=}$: 4.1 A 100 V \sim : 1.06 A 240 V \sim : 0.44 A
Cooling capacity	20°C ... - 22°C
Climate class	N, T
Volume	46 L
Ambient temperature	16°C ... 43°C
Refrigerant	R600a
Refrigerant quantity	20 g
Frequency range	WiFi: 2400 MHz ... 2483.5 MHz Bluetooth/BLE: 2400 MHz ... 2483.5 MHz
Frequency band (WiFi)	2.4 GHz

	CFX5 45
RF output power	WiFi: 19.91 dBm (802.11b), 19.91 dBm (802.11g), 19.91 dBm (802.11n), Bluetooth: 11.23 dBm Bluetooth LE: 11.23 dBm
Dimensions W x D x H (including handles)	398 mm x 694 mm x 476 mm
Weight	21.7 kg

	CFX5 55
Connection voltage	12 V $\overline{=}$ / 24 V $\overline{=}$ 100 V \sim ... 240 V \sim
Rated current	12 V $\overline{=}$: 9.6 A 24 V $\overline{=}$: 4.2 A 100 V \sim : 1.08 A 240 V \sim : 0.46 A
Cooling capacity	20°C ... -22°C
Climate class	N, T
Total volume	55 L
Ambient temperature	16°C ... 43°C
Refrigerant	R600a
Refrigerant quantity	22 g
Frequency range	WiFi: 2400 MHz ... 2483.5 MHz Bluetooth/BLE: 2400 MHz ... 2483.5 MHz
Frequency band (WiFi)	2.4 GHz
RF output power	WiFi: 19.91 dBm (802.11b), 19.91 dBm (802.11g), 19.91 dBm (802.11n), Bluetooth: 11.23 dBm Bluetooth LE: 11.23 dBm
Dimensions W x D x H (including handles)	720 mm x 455 mm x 480 mm
Weight	23.8 kg

	CFX5 55IM
Connection voltage	12 V $\overline{=}$ / 24 V $\overline{=}$ 100 V \sim ... 240 V \sim
Rated current	12 V $\overline{=}$: 9.6 A 24 V $\overline{=}$: 4.2 A 100 V \sim : 1.08 A 240 V \sim : 0.46 A
Cooling capacity	20°C ... - 22°C
Climate class	N, T
Total volume	55 L
Ambient temperature	16°C ... 43°C
Refrigerant	R600a
Refrigerant quantity	22 g
Frequency range	WiFi: 2400 MHz ... 2483.5 MHz Bluetooth/BLE: 2400 MHz ... 2483.5 MHz
Frequency band (WiFi)	2.4 GHz
RF output power	WiFi: 19.91 dBm (802.11b), 19.91 dBm (802.11g), 19.91 dBm (802.11n), Bluetooth: 11.23 dBm Bluetooth LE: 11.23 dBm
Dimensions W x D x H (including handles)	720 mm x 455 mm x 480 mm
Weight	25 kg

	CFX5 75DZ
Connection voltage	12 V $\overline{=}$ / 24 V $\overline{=}$ 100 V \sim ... 240 V \sim
Rated current	12 V $\overline{=}$: 9.8 A 24 V $\overline{=}$: 4.6 A 100 V \sim : 1.1 A 240 V \sim : 0.47 A
Cooling capacity	20°C ... - 22°C
Climate class	N, T
Total volume	75 L (45 L/30 L)

	CFX5 75DZ
Ambient temperature	16°C ... 43°C
Refrigerant	R600a
Refrigerant quantity	27 g
Frequency range	WiFi: 2400 MHz ... 2483.5 MHz Bluetooth/BLE: 2400 MHz ... 2483.5 MHz
Frequency band (WiFi)	2.4 GHz
RF output power	WiFi: 19.91 dBm (802.11b), 19.91 dBm (802.11g), 19.91 dBm (802.11n), Bluetooth: 11.23 dBm Bluetooth LE: 11.23 dBm
Dimensions W x D x H (including handles)	892 mm × 495 mm × 472 mm
Weight	31.1 kg

	CFX5 95DZ
Connection voltage	12 V $\overline{=}$ / 24 V $\overline{=}$ 100 V \sim ... 240 V \sim
Rated current	12 V $\overline{=}$: 10.4 A 24 V $\overline{=}$: 4.7 A 100 V \sim : 1.22 A 240 V \sim : 0.51 A
Cooling capacity	20°C ... - 22°C
Climate class	N, T
Total volume	94 L (55 L/39 L)
Ambient temperature	16°C ... 43°C
Refrigerant	R600a
Refrigerant quantity	30 g
Frequency range	WiFi: 2400 MHz ... 2483.5 MHz Bluetooth/BLE: 2400 MHz ... 2483.5 MHz
Frequency band (WiFi)	2.4 GHz

	CFX5 95DZ
RF output power	WiFi: 19.91 dBm (802.11b), 19.91 dBm (802.11g), 19.91 dBm (802.11n), Bluetooth: 11.23 dBm Bluetooth LE: 11.23 dBm
Dimensions W x D x H (including handles)	962 mm x 530 mm x 472 mm
Weight	33.3 kg

Hereby, Dometic declares that the radio equipment type CFX5 is in compliance with Directive 2014/53/EU. The full text of the EU declaration of conformity is available at the following internet address: documents.dometic.com

Further product information can be accessed via QR code on the energy label or via eprel.ec.europa.eu.

 **Fig. 27** on page 15

Deutsch

1	Wichtige Hinweise.....	37
2	Erklärung der Symbole.....	37
3	Sicherheitshinweise.....	38
4	Erklärung der Symbole am Gerät.....	40
5	Lieferumfang.....	40
6	Zubehör.....	40
7	Bestimmungsgemäßer Gebrauch.....	41
8	Technische Beschreibung.....	41
9	Vor dem ersten Gebrauch.....	43
10	Betrieb.....	43
11	Reinigung und Pflege.....	49
12	Fehlersuche und Fehlerbehebung.....	49
13	Garantie.....	52
14	Entsorgung.....	52
15	Technische Daten.....	52

1 Wichtige Hinweise

Lesen und befolgen Sie bitte alle Anweisungen, Richtlinien und Warnhinweise in diesem Produkthandbuch sorgfältig, um sicherzustellen, dass Sie das Produkt ordnungsgemäß installieren und stets ordnungsgemäß betreiben und warten. Diese Anleitung MUSS bei dem Produkt verbleiben.

Durch die Verwendung des Produktes bestätigen Sie hiermit, dass Sie alle Anweisungen, Richtlinien und Warnhinweise sorgfältig gelesen haben und dass Sie die hierin dargelegten Bestimmungen verstanden haben und ihnen zustimmen. Sie erklären sich damit einverstanden, dieses Produkt nur für den angegebenen Verwendungszweck und gemäß den Anweisungen, Richtlinien und Warnhinweisen dieses Produkthandbuchs sowie gemäß allen geltenden Gesetzen und Vorschriften zu verwenden. Eine Nichtbeachtung der hierin enthaltenen Anweisungen und Warnhinweise kann zu einer Verletzung Ihrer selbst und anderer Personen, zu Schäden an Ihrem Produkt oder zu Schäden an anderem Eigentum in der Umgebung führen. Dieses Produkthandbuch, einschließlich der Anweisungen, Richtlinien und Warnhinweise, sowie die zugehörige Dokumentation können Änderungen und Aktualisierungen unterliegen. Aktuelle Produktinformationen finden Sie unter documents.dometic.com.

2 Erklärung der Symbole

Ein Signalwort kennzeichnet Sicherheits- und Sachschadensmeldungen und gibt zudem den Grad oder das Ausmaß der Gefährdung an.



GEFAHR!

Kennzeichnet eine Gefahrensituation, die zum Tod oder schwerer Verletzung führt, wenn die jeweiligen Anweisungen nicht befolgt werden.



WARNUNG!

Kennzeichnet eine Gefahrensituation, die zum Tod oder schwerer Verletzung führen könnte, wenn die jeweiligen Anweisungen nicht befolgt werden.



VORSICHT!

Kennzeichnet eine Gefahrensituation, die zu geringer oder mittelschwerer Verletzung führen könnte, wenn die jeweiligen Anweisungen nicht befolgt werden.



ACHTUNG!

Kennzeichnet eine Situation, die zu Sachschäden führen kann, wenn die jeweiligen Anweisungen nicht befolgt werden.



HINWEIS Ergänzende Informationen zur Bedienung des Produktes.

3 Sicherheitshinweise



GEFAHR! Gefahr durch Stromschlag

- > Bei Booten: Sorgen Sie bei Netzbetrieb unbedingt dafür, dass Ihre Stromversorgung über einen FI-Schutzschalter oder einen Fehlerstrom-Schutzschalter abgesichert ist. Die Installation muss, insbesondere in potentiell feuchten Bereichen, allen geltenden Installationsvorschriften entsprechen.
- > Fassen Sie nie mit bloßen Händen an blanke Kabel. Dies gilt vor allem beim Betrieb am Wechselstromnetz.
- > Achten Sie vor der Inbetriebnahme darauf, dass Zuleitung und Stecker trocken sind.



WARNUNG! Explosionsgefahr

Lagern Sie keine explosionsfähigen Stoffe, wie z. B. Sprühdosen mit brennbarem Treibgas, im Kühlgerät.



WARNUNG! Gefahr durch Stromschlag

- > Wenn das Kühlgerät sichtbare Beschädigungen aufweist, dürfen Sie es nicht in Betrieb nehmen.
- > Wenn das Netzkabel des Kühlgeräts beschädigt ist, muss es vom Hersteller oder von einem Kundendienst durch ein geeignetes Netzkabel oder eine geeignete Einheit ersetzt werden, um Gefährdungen zu vermeiden.
- > Reparaturen an diesem Kühlgerät dürfen nur von Fachkräften durchgeführt werden. Durch unsachgemäße Reparaturen können erhebliche Gefahren entstehen.
- > Schließen Sie das Gerät an eine Steckdose an, die einen geeigneten Anschluss sicherstellt, insbesondere wenn das Gerät geerdet werden muss.



WARNUNG! Brandgefahr

- > Achten Sie beim Aufstellen des Kühlgeräts darauf, dass das Netzkabel nicht eingeklemmt oder beschädigt wird.
- > Platzieren Sie keine Steckdosenleisten oder tragbare Stromversorgungen hinter dem Gerät.
- > Bei einer Beschädigung des Kühlkreislaufs:
 - Halten Sie offene Flammen und potenzielle Zündquellen vom Gerät fern.
 - Lüften Sie den Raum gut.
 - Schalten Sie das Kühlgerät ab.
- > Bei Kühlgeräten mit dem Kältemittel R600a: Der Kühlkreislauf enthält eine kleine Menge an umweltfreundlichem, aber brennbarem Kältemittel. Das Kühlmittel schädigt nicht die Ozonschicht und trägt auch nicht zum Treibhauseffekt bei. Austretendes Kältemittel kann sich entzünden.
- > Halten Sie die Lüftungsöffnungen am Gerätegehäuse oder in Einbaukonstruktionen frei von Hindernissen.
- > Benutzen Sie keine mechanischen Gegenstände oder anderen Mittel, um den Abtauprozess zu beschleunigen, außer wenn sie vom Hersteller dafür empfohlen werden.
- > Öffnen oder beschädigen Sie nicht den Kühlkreislauf.
- > Benutzen Sie keine elektrischen Geräte innerhalb des Kühlgerätes, außer wenn diese Geräte vom Hersteller dafür empfohlen werden.



WARNUNG! Gesundheitsgefahr

- > Dieses Kühlgerät kann von Kindern ab 8 Jahren und von Personen mit eingeschränkten physischen, sensorischen oder mentalen Fähigkeiten oder Mangel an Erfahrung und Wissen verwendet werden,

wenn diese Personen beaufsichtigt werden oder im sicheren Gebrauch des Kühlgeräts unterwiesen wurden und die daraus resultierenden Gefahren verstanden haben.

- > Kinder von 3 bis 8 Jahren dürfen Kühlgeräte be- und entladen.
- > Kinder sollten beaufsichtigt werden, um sicherzustellen, dass sie nicht mit dem Gerät spielen.
- > Reinigung und Benutzerwartung dürfen nicht von Kindern ohne Beaufsichtigung durchgeführt werden.



VORSICHT! Gefahr durch Stromschlag

- > Achten Sie vor der Inbetriebnahme darauf, dass Zuleitung und Stecker trocken sind.
- > Trennen Sie das Kühlgerät von der Spannungsversorgung:
 - vor jeder Reinigung und Pflege
 - nach jedem Gebrauch



VORSICHT! Gesundheitsgefahr

- > Befolgen Sie folgende Hinweise, um eine Verunreinigung von Lebensmitteln zu vermeiden:
 - Prüfen Sie, ob die Kühlleistung des Kühlgeräts den Anforderungen der Lebensmittel entspricht, die gekühlt werden sollen.
 - Lebensmittel dürfen nur in Originalverpackungen oder geeigneten Behältern gelagert werden.
 - Ein längeres Öffnen des Kühlgeräts kann zu einem erheblichen Anstieg der Temperatur in den Fächern des Geräts führen.
 - Reinigen Sie regelmäßig Oberflächen, die mit Lebensmitteln in Kontakt kommen können, sowie zugängliche Ablaufsysteme.
- > Wenn das Kühlgerät über längere Zeiträume leer bleibt:
 - Schalten Sie das Kühlgerät ab.
 - Tauen Sie das Kühlgerät ab.
 - Reinigen und trocknen Sie das Kühlgerät.
 - Lassen Sie den Deckel offenstehen, um Schimmelbildung im Kühlgerät zu verhindern.



ACHTUNG! Beschädigungsgefahr

- > Prüfen Sie, ob die Spannungsangabe auf dem Typenschild mit der vorhandenen Energieversorgung übereinstimmt.
- > Schließen Sie das Kühlgerät nur wie folgt an:
 - mit dem Gleichstromkabel an die Gleichstromversorgung im Fahrzeug
 - oder mit dem Wechselstromkabel an das Wechselstromnetz.
- > Ziehen Sie den Stecker nie am Anschlusskabel aus der Steckdose.
- > Wenn das Kühlgerät an eine Gleichstromsteckdose angeschlossen ist, trennen Sie das Kühlgerät und andere Verbraucher von der Fahrzeugbatterie, bevor Sie ein Schnellladegerät anschließen.
- > Wenn das Kühlgerät an eine Gleichstromsteckdose angeschlossen ist, trennen Sie das Kühlgerät oder schalten Sie es aus, wenn Sie den Motor abstellen. Sonst kann die Batterie entladen werden.
- > Das Kühlgerät ist für den Transport ätzender oder lösungsmittelhaltiger Stoffe nicht geeignet.
- > Die Isolierung des Kühlgeräts enthält brennbares Cyclopentan und erfordert ein besonderes Entsorgungsverfahren. Entsorgen Sie das Kühlgerät am Ende seiner Nutzungsdauer in einem entsprechenden Recyclingcenter.
- > Stellen Sie das Kühlgerät nicht in der Nähe von offenen Flammen oder anderen Wärmequellen (Heizung, direkte Sonneneinstrahlung Gasöfen usw.) auf.
- > **Überhitzungsgefahr!** Sorgen Sie dafür, dass auf allen Seiten des Kühlgeräts jederzeit ein Belüftungsabstand von mindestens 50 mm eingehalten wird. Halten Sie den Belüftungsbereich frei von jeglichen Gegenständen, die den Luftstrom zum Kühlaggregat behindern könnten. Verwenden oder lagern Sie das Kühlgerät nicht in geschlossenen Räumen oder Bereichen ohne oder mit nur geringer Belüftung.

- > Füllen Sie keine Flüssigkeiten oder Eis in den Innenbehälter.
- > Tauchen Sie das Kühlgerät nie in Wasser.
- > Schützen Sie das Kühlgerät und die Kabel vor Hitze und Nässe.
- > Das Kühlgerät darf keinem Regen ausgesetzt werden.

4 Erklärung der Symbole am Gerät



A2L

Warnung! Brandgefahr/entflammbare Materialien

5 Lieferumfang

 **Abb. 1** auf Seite 3

Pos. in  Abb. 1	Anzahl	Beschreibung
1	1	Kühlbox
2	1	Anschlusskabel für Gleichstrom-Anschluss
3	1	Anschlusskabel für Wechselstrom-Anschluss

6 Zubehör

Als Zubehör erhältlich (nicht im Lieferumfang enthalten):

Bezeichnung	Art.-Nr.	Modell
Schutzhülle		
PC25	9620012808	CFX5 25
PC35	9620012806	CFX5 35
PC45	9620012805	CFX5 45
PC55	9620012810	CFX5 55
		CFX5 55IM
PC75	9620012811	CFX5 75DZ
PC95	9620012807	CFX5 95DZ
Kühlschrankschiene		
SLD53545U	9620012454	CFX5 35
		CFX5 45
SLD55U	9620012455	CFX5 55
		CFX5 55IM
SLD75U	9620012456	CFX5 75DZ
SLD95100U	9620012457	CFX5 95DZ
Schnellverschluss-Befestigungskit		
QFK25	9600000166	CFX5 25
QFK3545	9600029599	CFX5 35

Bezeichnung	Art.-Nr.	Modell
Mobile Cooling App	–	CFX5 45 passend für alle Modelle

Beachten Sie, dass die App in Ihrem Land möglicherweise nicht verfügbar ist.

7 Bestimmungsgemäßer Gebrauch

Das Kühlgerät eignet sich zum Kühlen von Lebensmitteln. Das Kühlgerät ist auch für den Einsatz in Fahrzeugen geeignet.

Das Kühlgerät ist für den Betrieb an einem Gleichstromnetz eines Fahrzeugs oder eines Boots, an einer Gleichstrom-Hilfsbatterie oder an einem Wechselstromnetz ausgelegt.

Das Kühlgerät ist für Camping oder ähnliche Freizeitaktivitäten geeignet.

Das Kühlgerät ist für den Einsatz im Haushalt und ähnliche Anwendungen vorgesehen, wie:

- Personalküchen in Geschäften, Büros und anderen Arbeitsumgebungen
- Landwirtschaftliche Gebäude
- Hotels, Motels und andere wohnungsähnliche Einrichtungen
- „Bed and Breakfast“ u. ä.
- Catering und ähnliche Anwendungen außerhalb des Einzelhandels

Dieses Produkt ist nur für den angegebenen Verwendungszweck und die Anwendung gemäß dieser Anleitung geeignet.

Dieses Handbuch enthält Informationen, die für die ordnungsgemäße Installation und/oder den ordnungsgemäßen Betrieb des Produkts erforderlich sind. Installationsfehler und/oder ein nicht ordnungsgemäßer Betrieb oder eine nicht ordnungsgemäße Wartung haben eine unzureichende Leistung und u. U. einen Ausfall des Geräts zur Folge.

Der Hersteller übernimmt keine Haftung für Verletzungen oder Schäden am Produkt, die durch Folgendes entstehen:

- Unsachgemäße Installation oder falscher Anschluss, einschließlich Überspannung
- Unsachgemäße Wartung oder Verwendung von anderen als den vom Hersteller gelieferten Original-Ersatzteilen
- Veränderungen am Produkt ohne ausdrückliche Genehmigung des Herstellers
- Verwendung für andere als die in der Anleitung beschriebenen Zwecke

Dometic behält sich das Recht vor, das Erscheinungsbild des Produkts und dessen technische Daten zu ändern.

8 Technische Beschreibung

Die Kühlung erfolgt durch einen wartungsarmen Kühlkreislauf mit Kompressor. Die umfassende Isolierung und der leistungsstarke Kompressor gewährleisten eine effiziente und schnelle Kühlung.

Das Kühlgerät ist für den mobilen Einsatz geeignet.

Das Kühlgerät kann auch in Umgebungsbedingungen eingesetzt werden, in denen es zu kurzzeitigen Neigungen von 30° kommt (z. B. Einsatz in Booten).

8.1 Funktionsumfang

- Netzteil mit Vorrangschaltung zum Anschluss an ein Wechselstromnetz

- Dreistufiger Batteriewächter zum Schutz der Fahrzeugbatterie, der das Gerät bei niedriger Batteriespannung automatisch abschaltet
- Display mit Temperaturanzeige in °C und °F
- Temperatureinstellung: In Schritten von 1 °C (1 °F)
- Integrierte Bluetooth- und WiFi-Funktion, somit über eine App steuerbar
- Klappbare Tragegriffe
- USB-Ladegerät für tragbare Geräte wie z. B. Mobiltelefone
- Herausnehmbarer Korbeinsatz
- Integrierter Flaschenöffner
- **Nur CFX5 55IM:** Eiswürfelbereiter







8.2 Bedien- und Anzeigeelemente

Deckelverriegelungen (Abb. 2)

 Abb. 2 auf Seite 3

Bedienfeld (Abb. 3)

 Abb. 3 auf Seite 4

Position	Beschreibung	Erläuterung
1		Schaltet das Kühlgerät ein, wenn die Taste kurz gedrückt wird Schaltet das Kühlgerät aus, wenn die Taste drei Sekunden gedrückt wird Zum Hauptmenü zurückkehren
2	Display	AC: Wechselstromversorgung ist angeschlossen DCV: Gleichstromversorgung ist angeschlossen ⌘: Bluetooth ist aktiviert 📶: WiFi ist aktiviert 🔒: Anzeige ist gesperrt ●: Kompressor arbeitet ■: Eiswürfelbereiter arbeitet (nur CFX5 55IM)
3		Drücken Sie auf  , um nach oben zu navigieren oder um den gewählten Wert zu erhöhen. Drücken Sie auf  , um nach unten zu navigieren oder um den gewählten Wert zu verringern. Durch gleichzeitiges Drücken von  und  für 3 s wird die Anzeige ver- oder entriegelt.
4		Mit dieser Option wählen Sie ein Menü aus oder speichern den gewählten Wert.

Anschlussbuchsen (Abb. 4)

 Abb. 4 auf Seite 4



Position	Beschreibung
1	Anschlussbuchse Wechsellspannungsversorgung
2	Halter Sicherung für Wechselstromkreis
3	Abdeckung Sicherung für Gleichstromkreis
4	Anschlussbuchse Gleichspannungsversorgung

9 Vor dem ersten Gebrauch



HINWEIS Bevor Sie das Kühlgerät in Betrieb nehmen, reinigen Sie es aus hygienischen Gründen innen und außen mit einem feuchten Tuch (siehe Reinigung und Pflege).

Deckelöffnungsrichtung umkehren

- > Um die Deckelöffnungsrichtung umzukehren, gehen Sie wie abgebildet vor:
 - **CFX5 55, CFX5 55IM**
 **Abb. 5** auf Seite 5
 - **CFX575DZ, CFX5 95DZ**
 **Abb. 6** auf Seite 6

Temperatureinheit wählen

- > Gehen Sie wie gezeigt vor:
 **Abb. 7** auf Seite 7

10 Betrieb

10.1 Vermeidung von Lebensmittelverschwendung

Um Lebensmittelverschwendung zu vermeiden, beachten Sie bitte Folgendes

- > Halten Sie Temperaturschwankungen so gering wie möglich. Öffnen Sie das Kühlgerät nur so oft und so lange wie nötig. Lagern Sie Lebensmittel so, dass die Luft immer noch gut zirkulieren kann.
- > Passen Sie die Temperatur der Menge und Art der Lebensmittel an.
- > Lebensmittel nehmen leicht Gerüche auf und geben Gerüche oder Aromen ab. Lagern Sie Lebensmittel daher stets abgedeckt oder in geschlossenen Behältern bzw. Flaschen.

10.2 Energie sparen

- > Wählen Sie einen gut belüfteten und vor Sonneneinstrahlung geschützten Stellplatz.
- > Lassen Sie warme Speisen erst abkühlen, bevor Sie sie im Gerät kühl halten.
- > Öffnen Sie das Kühlgerät nicht häufiger als nötig.
- > Lassen Sie das Kühlgerät nicht länger offen stehen als nötig.
- > Wenn das Kühlgerät über einen Korb verfügt: Um einen optimalen Energieverbrauch zu erreichen, positionieren Sie den Korb auf die gleiche Weise wie bei der Auslieferung.
- > Prüfen Sie in regelmäßigen Abständen, ob die Dichtung des Deckels noch richtig sitzt.
- > Vermeiden Sie eine unnötig tiefe Innentemperatur.

10.3 Kühlgerät anschließen

An eine Gleichstromversorgung anschließen



ACHTUNG! Beschädigungsgefahr

Zum Schutz des Geräts verfügt das im Lieferumfang enthaltene Gleichstromkabel über eine Sicherung im Stecker. Entfernen Sie **nicht** den Gleichstromstecker mit der Sicherung. Verwenden Sie nur das im Lieferumfang enthaltene Gleichstromkabel.

- > Gehen Sie wie gezeigt vor:

 **Abb. 8** auf Seite 7

Anschluss an eine Wechselstromversorgung



GEFAHR! Gefahr durch Stromschlag

- > Hantieren Sie nie mit Steckern und Schaltern, wenn Sie nasse Hände haben oder mit den Füßen in der Nässe stehen.
- > Lassen Sie sich gegebenenfalls von einem Fachmann beraten.

- > Gehen Sie wie gezeigt vor:

 **Abb. 9** auf Seite 7

10.4 Batterie-Computer verwenden

Das Kühlgerät ist mit einem Batteriewächter ausgestattet, der einen 3-stufigen Batterieschutz bietet. Der Batteriewächter verhindert eine übermäßige Entladung, wenn das Kühlgerät an eine Fahrzeug-Starterbatterie angeschlossen ist, oder maximiert die Nutzung einer Versorgungsbatterie.

Wird das Kühlgerät bei ausgeschalteter Zündung im Fahrzeug betrieben, schaltet sich das Kühlgerät selbstständig ab, sobald die Versorgungsspannung unter einen einstellbaren Wert abfällt. Das Kühlgerät schaltet sich wieder ein, sobald die Batterie auf die Wiedereinschaltspannung aufgeladen ist.



ACHTUNG! Beschädigungsgefahr

Die Batterie ist bei Abschalten durch den Batterie-Computer nicht mehr vollständig aufgeladen. Vermeiden Sie daher mehrmaliges Starten oder den Betrieb von Stromverbrauchern ohne längere Aufladephasen. Sorgen Sie dafür, dass die Batterie wieder aufgeladen wird.



HINWEIS Wenn das Kühlgerät von der Starterbatterie versorgt wird, wählen Sie den Batterie-Computer-Modus „HIGH“. Wenn das Kühlgerät an eine Versorgungsbatterie angeschlossen ist, reicht der Batterie-Computer-Modus „LOW“ aus.

- > Gehen Sie wie gezeigt vor:

 **Abb. 10** auf Seite 8

10.5 Kühlgerät benutzen



ACHTUNG! Überhitzungsgefahr

Stellen Sie jederzeit eine ausreichende Belüftung sicher, sodass die beim Betrieb entstehende Wärme abgeführt werden kann. Achten Sie darauf, dass die Lüftungsschlitze nicht abgedeckt werden. Sorgen Sie dafür, dass das Gerät in ausreichendem Abstand zu Wänden oder Gegenständen steht, sodass die Luft zirkulieren kann.

**ACHTUNG! Gefahr von Schäden durch zu niedrige Temperatur**

Achten Sie darauf, dass sich nur Gegenstände bzw. Waren im Kühlgerät befinden, die auf die gewählte Temperatur gekühlt werden dürfen.



HINWEIS Bei Betrieb an einer Batterie:

- Bei einer Spannung von < 8 V schaltet sich das Display automatisch aus.
- Wenn die Spannung ≥ 8 V und ≤ 12 V beträgt, zeigt das Display möglicherweise "ALERT - Voltage low" an, je nach Einstellung des Batteriewächter-Modus.

> Schalten Sie das Kühlgerät ein:

 **Abb. 11 auf Seite 8**

> Schalten Sie das Kühlgerät aus:

 **Abb. 12 auf Seite 9**

10.6 Display benutzen

Displaystatus:

 **Abb. 13 auf Seite 9**



Position	Beschreibung
A	Stand-By
B	Leerlauf
C	Verriegelt

Displayübersicht:

 **Abb. 14 auf Seite 10**

Durch die Menüs navigieren

Das markierte Menü ist ausgewählt.



- > Drücken Sie , um nach oben zu navigieren.
- > Drücken Sie , um nach unten zu navigieren.

Ein Menü auswählen

- > Drücken Sie , um das gewünschte Menü auszuwählen.

Einstellungen ändern

Der markierte Wert oder die markierte Einstellung ist ausgewählt.

- > Drücken Sie , um den gewählten Wert zu erhöhen oder die vorherige Einstellung zu wählen.
- > Drücken Sie , um den gewählten Wert zu verringern oder die nächste Einstellung zu wählen.

Zum vorherigen Menü zurückkehren

- > Drücken Sie , um zum vorherigen Menü zurückzukehren, ohne zu speichern.

10.7 Display ver- und entriegeln

- > Durch gleichzeitiges Drücken von  und  für 3 s wird die Anzeige ver- oder entriegelt.

 **Abb. 15 auf Seite 10**

10.8 Displayhelligkeit einstellen

- > Gehen Sie wie gezeigt vor:

 **Abb. 16** auf Seite 10

10.9 Temperatur einstellen

- > Gehen Sie wie gezeigt vor:

 **Abb. 17** auf Seite 11

10.10 Ein Fach aus- oder einschalten (nur CFX5 75DZ, CFX5 95DZ)

Sie können jede Zone einzeln oder beide aktivieren.

- > Gehen Sie wie gezeigt vor:

 **Abb. 18** auf Seite 12

10.11 Eiswürfelbereiter verwenden (nur CFX5 55IM)



HINWEIS

- > Unabhängig von der Temperatureinstellung des Hauptfachs ist die Eiswürfelbereiterzone für die Herstellung von Eiswürfeln ausgelegt, wenn der Eiswürfelbereiter eingeschaltet ist.
- > Der Energieverbrauch des Kühlgeräts steigt mit eingeschaltetem Eisbereiter. Deshalb sollten Sie den Eisbereiter ausschalten, wenn er nicht benötigt wird.
- > Die Werkseinstellung für den Eisbereiter ist AUS.

Tipps zur Benutzung des Eiswürfelbereiters

- Der Eiswürfelbereiter macht nach dem Einschalten einige Stunden lang schnell Eis und geht dann automatisch in einen Eisermäßigungsmodus über, um den Energieverbrauch zu reduzieren. Wenn mehrere Eisportionen so schnell wie möglich benötigt werden, können Sie den Eiswürfelbereiter durch Aus- und Wiedereinschalten wieder in den Schnelleisbereitungsmodus versetzen. Wiederholen Sie dies nach Bedarf.
- Niedrig eingestellte Gefriertemperaturen im Hauptfach können bei hohen Umgebungstemperaturbedingungen mit eingeschaltetem Eiswürfelbereiter nicht gehalten werden.
- > Gehen Sie wie gezeigt vor, um den Eiswürfelbereiter ein- oder auszuschalten:

 **Abb. 19** auf Seite 12

Eisschale mit Trinkwasser füllen

- > Nehmen Sie die Eisschalen ( **Abb. 20 1**) aus dem Eiswürfelbereitergehäuse ( **Abb. 20 2**) heraus.

 **Abb. 20** auf Seite 12

Eiswürfel entnehmen



HINWEIS

Das Entfernen kann bei hoher Luftfeuchtigkeit zusätzliche Kraft mit zwei Händen erfordern, da dies zu einer Eisbindung unter den Eisschalen führen kann.

1. Öffnen Sie den Deckel des Eiswürfelbereitergehäuses und heben Sie ihn unter die Vorderseite der Eisschalen an.
2. Entfernen Sie die Eisschalenabdeckungen und drehen Sie die Schalen, um die Eiswürfel freizugeben.

Eiswürfelbereitergehäuse entfernen

Das Eiswürfelbereitergehäuse kann zur Reinigung oder bei Nichtgebrauch abgenommen werden, um den nutzbaren Raum im Inneren des Kühlgeräts zu vergrößern.

- > Heben Sie das Gehäuse an einem Ende an, bis die Lasche ausrastet, und entfernen Sie es dann.
- > Zum Wiedereinbau in umgekehrter Reihenfolge vorgehen, indem die Laschen nach unten gedrückt werden, um in der Position einzurasten.

Eiswürfelbereiter reinigen und trocknen

- > Bei Nichtgebrauch reinigen und trocknen Sie die Eisschalen und das Innere des Eiswürfelbereiters, um Schimmelbildung zu vermeiden.
- > Reinigen Sie die Eiswürfelschalen nach längerer Nichtbenutzung mit einer milden Spülmittellösung und spülen Sie sie vor der Verwendung mit sauberem Wasser ab.

10.12 Verwendung von Bluetooth und Wi-Fi

Herunterladen der Mobile Cooling App

Das Kühlgerät kann über Bluetooth oder Wi-Fi mithilfe einer App überwacht und gesteuert werden, die Sie auf einem kompatiblen Gerät installieren können.



Mobile Cooling App herunterladen.

Bluetooth-Signal einstellen und Verbindung zur App herstellen

Das Kühlgerät kann über Bluetooth überwacht und gesteuert werden. Koppeln Sie dazu das Kühlgerät mit dem Bluetooth-Gerät.



HINWEIS

- Das Koppeln muss innerhalb der Mobile Cooling App erfolgen, nicht in den Geräteeinstellungen.
- Für die Bluetooth-Verbindung ist kein Passwort erforderlich.

- > Gehen Sie wie gezeigt vor:

 **Abb. 21 auf Seite 13**

Einstellen des Wi-Fi-Signals

- > Gehen Sie wie gezeigt vor:

 **Abb. 22 auf Seite 13**

Bluetooth und Wi-Fi verwenden

- > Befolgen Sie die Anweisungen in der Mobile Cooling App.
- ✓ Die Bluetooth- oder Wi-Fi-LED leuchtet, wenn die Kühlbox verbunden ist.

10.13 Auf Werkseinstellungen zurücksetzen

Mit der Rücksetzfunktion werden alle Displaymenü- und App-Felder auf die ursprünglichen Werkseinstellungen zurückgesetzt.

> Gehen Sie wie gezeigt vor:

 **Abb. 23** auf Seite 13

10.14 USB-Anschluss für Spannungsversorgung

Sie können den USB-Anschluss zum Laden von Kleingeräten (z. B. Mobiltelefone und MP3-Player) nutzen.



HINWEIS Stellen Sie sicher, dass das an den USB-Anschluss angeschlossene Kleingerät für den Betrieb bei 5 V/2,5 A geeignet ist.

> Gehen Sie wie gezeigt vor:

 **Abb. 24** auf Seite 14

10.15 Kühlgerät abtauen

Luftfeuchtigkeit kann sich im Innenraum des Kühlgeräts als Reif niederschlagen, der die Kühlleistung verringert.



ACHTUNG! Beschädigungsgefahr

Verwenden Sie nie harte oder spitze Werkzeuge zum Entfernen von Eisschichten oder zum Lösen festgefrorener Gegenstände.

Gehen Sie wie folgt vor, um das Kühlgerät abzutauen:

1. Entfernen Sie alle Gegenstände aus dem Kühlgerät.
2. Legen Sie die Gegenstände in ein anderes Kühlgerät, um sie kühl zu halten.
3. Schalten Sie das Kühlgerät ab.
4. Lassen Sie den Deckel geöffnet.
5. Wischen Sie das Tauwasser auf.

10.16 Wechselstromsicherung austauschen



GEFAHR! Gefahr durch Stromschlag

Trennen Sie das Gerät vor dem Austauschen der Gerätesicherung von der Spannungsversorgung und ziehen Sie das Anschlusskabel ab.

1. Unterbrechen Sie die Spannungsversorgung des Geräts.
2. Entfernen Sie das Stromkabel.
3. Hebeln Sie den Sicherungseinsatz ( **Abb. 4 2**) z. B. mit einem Schraubendreher heraus.
4. Tauschen Sie die defekte Glassicherung gegen eine neue Sicherung desselben Typs mit demselben Wert (flink, 4 A, 250 V) aus.
5. Drücken Sie den Sicherungseinsatz wieder in das Gehäuse.
6. Verbinden Sie das Gerät wieder mit der Spannungsversorgung.

10.17 Sicherung für Gleichstromkreis ersetzen

1. Trennen Sie das Kühlgerät von der Spannungsversorgung.
2. Hebeln Sie den Sicherungsdeckel ( Abb. 4 3) mit einem Schraubendreher heraus.
3. Drehen Sie den Sicherungsdeckel um und entfernen Sie die defekte Flachstecksicherung mit einem Haken.
4. Setzen Sie eine neue Sicherung desselben Typs mit demselben Wert ein.
 - CFX5 25, CFX5 35, CFX5 45, CFX5 55, CFX5 55IM: 10 A
 - CFX5 75DZ, CFX5 95DZ: 15 A
5. Setzen Sie den Sicherungsdeckel wieder ein.
6. Verbinden Sie das Kühlgerät wieder mit der Spannungsversorgung.

10.18 Sicherung im Gleichstromstecker ersetzen

- > Tauschen Sie die defekte Sicherung gegen eine neue Sicherung desselben Typs mit demselben Wert aus, wie angegeben.

 **Abb. 25 auf Seite 14**

- CFX5 25, CFX5 35, CFX5 45, CFX5 55, CFX5 55IM: 10 A
- CFX5 75DZ, CFX5 95DZ: 15 A

10.19 Lichtleiterplatte wechseln



ACHTUNG! Beschädigungsgefahr

Die Lampe darf nur durch den Hersteller, einen Kundendienst oder eine ähnlich qualifizierte Person ersetzt werden, um Gefährdungen zu vermeiden.

11 Reinigung und Pflege



VORSICHT! Gefahr durch Stromschlag

Stellen Sie vor der Durchführung von Reinigungs- oder Wartungsarbeiten sicher, dass das Kühlgerät von der Stromversorgung getrennt ist.



ACHTUNG! Beschädigungsgefahr

- > Reinigen Sie das Kühlgerät niemals unter fließendem Wasser oder in Spülwasser.
 - > Verwenden Sie keine scheuernden Reinigungsmittel oder harten Gegenstände zur Reinigung.
- > Reinigen Sie das Gerät innen und außen gelegentlich mit einem feuchten Tuch.
- > Stellen Sie sicher, dass die Be- und Entlüftungsöffnungen des Kühlgeräts frei von Staub und Verunreinigungen sind, damit die beim Betrieb entstehende Wärme abgeführt werden kann und das Kühlgerät keinen Schaden nimmt.

12 Fehlersuche und Fehlerbehebung

Problem	Mögliche Ursache	Lösungsvorschlag
Das Gerät ist nicht funktionsfähig (Gleichstrommodus, Zündung ein).	Die Gleichstromsteckdose führt keine Spannung.	> Bei den meisten Fahrzeugen muss der Zündschalter eingeschaltet sein, damit die Gleichstromsteckdose Spannung führt.

Problem	Mögliche Ursache	Lösungsvorschlag
	Die Gleichstromsteckdose ist verschmutzt. Das hat einen schlechten elektrischen Kontakt zur Folge.	> Wenn der Gerätestecker in der Gleichstromsteckdose sehr warm wird, muss entweder die Gleichstromsteckdose gereinigt werden oder der Stecker ist möglicherweise nicht richtig zusammengebaut.
	Die Sicherung des Gleichstromsteckers ist durchgebrannt.	> Ersetzen Sie die defekte Sicherung im Gleichstromstecker (siehe Sicherung im Gleichstromstecker ersetzen).
	Die Gerätesicherung für den Gleichstromkreis ist durchgebrannt.	> Tauschen Sie die Gerätesicherung für den Gleichstromkreis aus, siehe Sicherung für Gleichstromkreis ersetzen.
	Die Fahrzeug-Sicherung ist durchgebrannt.	> Tauschen Sie die Sicherung der Gleichstromsteckdose des Fahrzeugs aus. Beachten Sie dazu die Bedienungsanleitung Ihres Fahrzeugs.
Das Gerät ist nicht funktionsfähig (Wechselstrommodus).	Die Wechselspannungssteckdose führt keine Spannung.	> Versuchen Sie es an einer anderen Steckdose.
	Die Gerätesicherung für den Wechselstromkreis ist durchgebrannt.	> Tauschen Sie die Gerätesicherung für den Wechselstromkreis aus, siehe Wechselstromsicherung austauschen.
	Das integrierte Netzteil ist defekt.	Die Reparatur kann nur von einem zugelassenen Kundendienstbetrieb durchgeführt werden.
Das Display reagiert nicht auf Tastendrucke.	Das Display ist gesperrt.	> Entsperren Sie das Display, siehe Display ver- und entriegeln.
Die App kann das Gerät nicht steuern.	Bluetooth oder Wi-Fi ist nicht verbunden.	> Stellen Sie eine Verbindung zu Bluetooth (siehe Bluetooth-Signal einstellen und Verbindung zur App herstellen) oder Wi-Fi her (siehe Einstellen des Wi-Fi-Signals).
Das Display zeigt eine Warnmeldung oder einen Warncode an.	–	> Siehe folgende Tabellen.

12.1 Warnmeldungen

Beispiel:

 **Abb. 26** auf Seite 14

Warnmeldung	Beschreibung	Mögliche Ursache	Lösungsvorschlag
IALERT - Lid open > 3 min	Deckel mehr als 3 min geöffnet	Deckel nicht vollständig verriegelt	Prüfen, ob der Deckel vollständig verriegelt ist
		Interner Fehler	Inspektion durch eine zugelassene Reparaturwerkstatt erforderlich

Warnmeldung	Beschreibung	Mögliche Ursache	Lösungsvorschlag
!ALERT - Voltage low	Das Gerät hat aufgrund von Unterspannung den Gleichstrombetrieb eingestellt	Unzureichende Versorgungsspannung	Auf Spannungsabfall von der Batterie zur Steckdose prüfen und ggf. Verdrahtungsstärke erhöhen
		Batteriespannung zu niedrig	Batterie prüfen und bei Bedarf aufladen
	Der Batteriewächter ist zu hoch eingestellt	Eine niedrigere Einstellung für den Batteriewächter wählen	
	Das Gerät hat aufgrund einer anomal hohen Spannung von > 31,5 V den Gleichstrombetrieb eingestellt (ungewöhnliches Ereignis – nur zum Schutz der Elektronik – verwendet dieselbe Alarmmeldung wie oben beschriebenes Unterspannungseignis)	Gleichstromversorgungsspannung nicht gemäß Spezifikation	Sicherstellen, dass die Spezifikation für die Gleichstromversorgungsspannung mit dem Typenschild übereinstimmt
Fehler in Bezug auf die Versorgungsspannung		Prüfen Sie die Gleichspannungsversorgung und reparieren oder ersetzen Sie sie, wenn sie defekt ist	
Interner Fehler		Inspektion durch eine zugelassene Reparaturwerkstatt erforderlich	

12.2 Warncodes

Beispiel:  Abb. 26

Warncode	Störung	Mögliche Ursache	Lösungsvorschlag
!WARNING 01	Offener Stromkreis NTC, SZ und DZ GROSS	Interner Fehler	Inspektion durch eine zugelassene Reparaturwerkstatt erforderlich
!WARNING 02	Kurzschluss NTC, SZ und DZ GROSS		
!WARNING 11	Offener Stromkreis NTC, DZ KLEIN		Das Gerät für mindestens 1 min ausschalten, dann neu starten. Wenn das Problem weiter besteht, ist eine Inspektion durch eine autorisierte Werkstatt erforderlich.
!WARNING 12	Kurzschluss NTC, SZ KLEIN		
!WARNING 03/43	Kommunikationsfehler		
!WARNING 09	DZ-Ventil oder Eiswürfelbereiter-Ventil defekt	Interner Fehler	Das Gerät für mindestens 5 min ausschalten, dann neu starten. Wenn das Problem weiter besteht, ist eine Inspektion durch eine autorisierte Werkstatt erforderlich.
!WARNING 32	Überstrom des Lüfters		
!WARNING 33	Kompressorstart fehlgeschlagen		

Warncode	Störung	Mögliche Ursache	Lösungsvorschlag
!WARNING 34	Kompressordrehzahl niedrig	<ul style="list-style-type: none"> • Hohe Umgebungstemperatur • Entlüftungsöffnung verstopft oder unzureichender Abstand • Interner Fehler 	<ul style="list-style-type: none"> • Das Gerät für mindestens 30 min ausschalten oder an einen kühleren Standort stellen, dann neu starten. • Entlüftungsöffnungen freilegen • Inspektion durch eine zugelassene Reparaturwerkstatt erforderlich
!WARNING 35	Übertemperatur des Reglers		

13 Garantie

Es gilt die gesetzliche Gewährleistungsfrist. Sollte das Produkt defekt sein, wenden Sie sich bitte an die Niederlassung des Herstellers in Ihrem Land (siehe dometic.com/dealer) oder an Ihren Fachhändler.

Bitte senden Sie bei einem Reparatur- bzw. Garantieantrag folgende Unterlagen mit dem Gerät ein:

- eine Kopie der Rechnung mit Kaufdatum
- einen Reklamationsgrund oder eine Fehlerbeschreibung

Bitte beachten Sie, dass eigenständig oder nicht fachgerecht durchgeführte Reparaturen die Sicherheit gefährden und zum Erlöschen der Garantie führen können.

14 Entsorgung



Verpackungsmaterial recyceln: Geben Sie das Verpackungsmaterial möglichst in den entsprechenden Recycling-Müll.



WARNUNG! Gefahr des Einschließens von Kindern

Entfernen Sie vor der Entsorgung Ihres alten Kühlgeräts den Deckel. Die Körbe im Kühlgerät belassen, damit Kinder nicht einfach hineinsteigen können.



Recycling von Produkten mit nicht auswechselbaren Batterien, wiederaufladbaren Batterien oder Leuchtmitteln:

- Wenn das Produkt nicht auswechselbare Batterien, wiederaufladbare Batterien oder Leuchtmittel enthält, brauchen Sie diese vor der Entsorgung nicht zu entfernen.
- Wenn Sie das Gerät endgültig entsorgen möchten, informieren Sie sich bitte bei Ihrem Wertstoffhof vor Ort oder bei Ihrem Fachhändler, wie dies gemäß den geltenden Entsorgungsvorschriften zu tun ist.
- Das Produkt kann kostenlos entsorgt werden.

15 Technische Daten



HINWEIS Die unter "Kühlleistung" angegebene Mindesttemperatur kann erreicht werden, wenn die Umgebungstemperatur über 32 °C liegt.



Prüfung/Zertifikate:

Beachten Sie die EPA-Verwendungsbedingungen.

	CFX5 25
Anschlussspannung	12 V $\overline{\text{---}}$ / 24 V $\overline{\text{---}}$ 100 V \sim ... 240 V \sim
Nennstrom	12 V $\overline{\text{---}}$: 9,2 A 24 V $\overline{\text{---}}$: 4,2 A 100 V \sim : 1,1 A 240 V \sim : 0,46 A
Kühlleistung	20 °C ... – 22 °C
Klimaklasse	N, T
Lautstärke	25 L
Umgebungstemperatur	16 °C ... 43 °C
Kältemittel	R600a
Bestandsmenge Kältemittel	15 g
Frequenzbereich	WiFi: 2400 MHz ... 2483,5 MHz Bluetooth/BLE: 2400 MHz ... 2483,5 MHz
Frequenzbereich (WiFi)	2,4 GHz
HF-Ausgangsleistung	WiFi: 19,91 dBm (802.11b), 19,91 dBm (802.11g), 19,91 dBm (802.11n), Bluetooth: 11,23 dBm Bluetooth LE: 11,23 dBm
Abmessungen B x T x H (inkl. Griffe):	342 mm x 569 mm x 420 mm
Gewicht	16 kg

	CFX5 35
Anschlussspannung	12 V $\overline{\text{---}}$ / 24 V $\overline{\text{---}}$ 100 V \sim ... 240 V \sim
Nennstrom	12 V $\overline{\text{---}}$: 8,9 A 24 V $\overline{\text{---}}$: 3,8 A 100 V \sim : 1 A 240 V \sim : 0,41 A
Kühlleistung	20 °C ... – 22 °C
Klimaklasse	N, T
Lautstärke	36 L

	CFX5 35
Umgebungstemperatur	16 °C ... 43 °C
Kältemittel	R600a
Bestandsmenge Kältemittel	17 g
Frequenzbereich	WiFi: 2400 MHz ... 2483,5 MHz Bluetooth/BLE: 2400 MHz ... 2483,5 MHz
Frequenzbereich (WiFi)	2,4 GHz
HF-Ausgangsleistung	WiFi: 19,91 dBm (802.11b), 19,91 dBm (802.11g), 19,91 dBm (802.11n), Bluetooth: 11,23 dBm Bluetooth LE: 11,23 dBm
Abmessungen B x T x H (inkl. Griffe):	398 mm × 694 mm × 407 mm
Gewicht	19,8 kg

	CFX5 45
Anschlussspannung	12 V $\overline{=}$ / 24 V $\overline{=}$ 100 V \sim ... 240 V \sim
Nennstrom	12 V $\overline{=}$: 9,4 A 24 V $\overline{=}$: 4,1 A 100 V \sim : 1,06 A 240 V \sim : 0,44 A
Kühlleistung	20 °C ... - 22 °C
Klimaklasse	N, T
Lautstärke	46 L
Umgebungstemperatur	16 °C ... 43 °C
Kältemittel	R600a
Bestandsmenge Kältemittel	20 g
Frequenzbereich	WiFi: 2400 MHz ... 2483,5 MHz Bluetooth/BLE: 2400 MHz ... 2483,5 MHz
Frequenzbereich (WiFi)	2,4 GHz

	CFX5 45
HF-Ausgangsleistung	WiFi: 19,91 dBm (802.11b), 19,91 dBm (802.11g), 19,91 dBm (802.11n), Bluetooth: 11,23 dBm Bluetooth LE: 11,23 dBm
Abmessungen B x T x H (inkl. Griffe):	398 mm x 694 mm x 476 mm
Gewicht	21,7 kg

	CFX5 55
Anschlussspannung	12 V $\overline{\text{---}}$ / 24 V $\overline{\text{---}}$ 100 V \sim ... 240 V \sim
Nennstrom	12 V $\overline{\text{---}}$: 9,6 A 24 V $\overline{\text{---}}$: 4,2 A 100 V \sim : 1,08 A 240 V \sim : 0,46 A
Kühlleistung	20 °C ... - 22 °C
Klimaklasse	N, T
Gesamtinhalt	55 L
Umgebungstemperatur	16 °C ... 43 °C
Kältemittel	R600a
Bestandsmenge Kältemittel	22 g
Frequenzbereich	WiFi: 2400 MHz ... 2483,5 MHz Bluetooth/BLE: 2400 MHz ... 2483,5 MHz
Frequenzbereich (WiFi)	2,4 GHz
HF-Ausgangsleistung	WiFi: 19,91 dBm (802.11b), 19,91 dBm (802.11g), 19,91 dBm (802.11n), Bluetooth: 11,23 dBm Bluetooth LE: 11,23 dBm
Abmessungen B x T x H (inkl. Griffe):	720 mm x 455 mm x 480 mm
Gewicht	23,8 kg

	CFX5 55IM
Anschlussspannung	12 V _{DC} / 24 V _{DC} 100 V _{AC} ... 240 V _{AC}
Nennstrom	12 V _{DC} : 9,6 A 24 V _{DC} : 4,2 A 100 V _{AC} : 1,08 A 240 V _{AC} : 0,46 A
Kühlleistung	20 °C ... - 22 °C
Klimaklasse	N, T
Gesamtinhalt	55 L
Umgebungstemperatur	16 °C ... 43 °C
Kältemittel	R600a
Bestandsmenge Kältemittel	22 g
Frequenzbereich	WiFi: 2400 MHz ... 2483,5 MHz Bluetooth/BLE: 2400 MHz ... 2483,5 MHz
Frequenzbereich (WiFi)	2,4 GHz
HF-Ausgangsleistung	WiFi: 19,91 dBm (802.11b), 19,91 dBm (802.11g), 19,91 dBm (802.11n), Bluetooth: 11,23 dBm Bluetooth LE: 11,23 dBm
Abmessungen B x T x H (inkl. Griffe):	720 mm × 455 mm × 480 mm
Gewicht	25 kg

	CFX5 75DZ
Anschlussspannung	12 V _{DC} / 24 V _{DC} 100 V _{AC} ... 240 V _{AC}
Nennstrom	12 V _{DC} : 9,8 A 24 V _{DC} : 4,6 A 100 V _{AC} : 1,1 A 240 V _{AC} : 0,47 A
Kühlleistung	20 °C ... - 22 °C
Klimaklasse	N, T
Gesamtinhalt	75 L (45 L/30 L)

	CFX5 75DZ
Umgebungstemperatur	16 °C ... 43 °C
Kältemittel	R600a
Bestandsmenge Kältemittel	27 g
Frequenzbereich	WiFi: 2400 MHz ... 2483,5 MHz Bluetooth/BLE: 2400 MHz ... 2483,5 MHz
Frequenzbereich (WiFi)	2,4 GHz
HF-Ausgangsleistung	WiFi: 19,91 dBm (802.11b), 19,91 dBm (802.11g), 19,91 dBm (802.11n), Bluetooth: 11,23 dBm Bluetooth LE: 11,23 dBm
Abmessungen B x T x H (inkl. Griffe):	892 mm × 495 mm × 472 mm
Gewicht	31,1 kg

	CFX5 95DZ
Anschlussspannung	12 V $\overline{=}$ / 24 V $\overline{=}$ 100 V \sim ... 240 V \sim
Nennstrom	12 V $\overline{=}$: 10,4 A 24 V $\overline{=}$: 4,7 A 100 V \sim : 1,22 A 240 V \sim : 0,51 A
Kühlleistung	20 °C ... - 22 °C
Klimaklasse	N, T
Gesamtinhalt	94 L (55 L/39 L)
Umgebungstemperatur	16 °C ... 43 °C
Kältemittel	R600a
Bestandsmenge Kältemittel	30 g
Frequenzbereich	WiFi: 2400 MHz ... 2483,5 MHz Bluetooth/BLE: 2400 MHz ... 2483,5 MHz
Frequenzbereich (WiFi)	2,4 GHz

	CFX5 95DZ
HF-Ausgangsleistung	WiFi: 19,91 dBm (802.11b), 19,91 dBm (802.11g), 19,91 dBm (802.11n), Bluetooth: 11,23 dBm Bluetooth LE: 11,23 dBm
Abmessungen B x T x H (inkl. Griffe):	962 mm x 530 mm x 472 mm
Gewicht	33,3 kg

Hiermit erklärt Dometic, dass der Funkgerätetyp CFX5 der Richtlinie 2014/53/EU entspricht. Der vollständige Text der EU-Konformitätserklärung ist unter der folgenden Internetadresse verfügbar: documents.dometic.com

Weitere Produktdaten sind über den QR-Code auf dem Energielabel oder unter eprel.ec.europa.eu abrufbar.

 **Abb. 27** auf Seite 15

Français

1	Remarques importantes.....	59
2	Signification des symboles.....	59
3	Consignes de sécurité.....	60
4	Description des symboles de l'appareil.....	62
5	Contenu de la livraison.....	62
6	Accessoires.....	62
7	Usage conforme.....	63
8	Description technique.....	63
9	Avant la première utilisation.....	65
10	Utilisation.....	65
11	Nettoyage et entretien.....	71
12	Dépannage.....	71
13	Garantie.....	73
14	Mise au rebut.....	74
15	Caractéristiques techniques.....	74

1 Remarques importantes

Veuillez lire et suivre attentivement l'ensemble des instructions, directives et avertissements figurant dans ce manuel afin d'installer, d'utiliser et d'entretenir le produit correctement à tout moment. Ces instructions DOIVENT rester avec le produit.

En utilisant ce produit, vous confirmez expressément avoir lu attentivement l'ensemble des instructions, directives et avertissements et que vous comprenez et acceptez de respecter les modalités et conditions énoncées dans le présent document. Vous acceptez d'utiliser ce produit uniquement pour l'usage et l'application prévus et conformément aux instructions, directives et avertissements figurant dans le présent manuel, ainsi qu'à toutes les lois et réglementations applicables. En cas de non-respect des instructions et avertissements figurant dans ce manuel, vous risquez de vous blesser ou de blesser d'autres personnes, d'endommager votre produit ou d'endommager d'autres biens à proximité. Le présent manuel produit, y compris les instructions, directives et avertissements, ainsi que la documentation associée peuvent faire l'objet de modifications et de mises à jour. Pour obtenir des informations actualisées sur le produit, consulter le site documents.dometic.com.

2 Signification des symboles

Un mot de signalement identifie les messages relatifs à la sécurité et aux dégâts matériels en indiquant le degré ou le niveau de gravité du danger.



DANGER !

Indique une situation dangereuse qui, si elle n'est pas évitée, entraînera des blessures graves, voire mortelles.



AVERTISSEMENT !

Indique une situation dangereuse qui, si elle n'est pas évitée, est susceptible d'entraîner des blessures graves, voire mortelles.



ATTENTION !

Indique une situation dangereuse qui, si elle n'est pas évitée, est susceptible d'entraîner des blessures légères ou de gravité modérée.



AVIS !

Indique une situation dangereuse qui, si elle n'est pas évitée, peut entraîner des dommages matériels.



REMARQUE Informations complémentaires sur l'utilisation de ce produit.

3 Consignes de sécurité



DANGER ! Risque d'électrocution

- > Sur les bateaux : Si l'appareil est alimenté sur secteur, assurez-vous que l'alimentation dispose d'un dispositif différentiel, d'un disjoncteur différentiel ou d'un disjoncteur de fuite à la terre. L'installation, en particulier dans les zones potentiellement humides, doit être conforme à toutes les réglementations applicables.
- > Ne touchez pas les câbles dénudés à mains nues. Cela est surtout valable en cas de fonctionnement sur secteur.
- > Avant de mettre l'appareil en service, assurez-vous que la ligne d'alimentation électrique et le connecteur sont secs.



AVERTISSEMENT ! Risque d'explosion

Ne stockez aucune substance explosive comme p. ex. des aérosols contenant un agent propulseur inflammable dans le dispositif de réfrigération.



AVERTISSEMENT ! Risque d'électrocution

- > Si le dispositif de réfrigération présente des dégâts visibles, ne le mettez pas en service.
- > Si le câble d'alimentation du dispositif de réfrigération est endommagé, il doit être remplacé par un câble ou un bloc d'alimentation approprié fourni par le fabricant ou un agent de service agréé pour éviter tout danger.
- > Seul un personnel qualifié est habilité à effectuer des réparations sur le dispositif de réfrigération. Des réparations inadéquates peuvent engendrer des risques considérables.
- > Branchez l'appareil sur des prises permettant un raccordement approprié, en particulier lorsque l'appareil doit être relié à la terre.



AVERTISSEMENT ! Risque d'incendie

- > Lors de la mise en place du dispositif de réfrigération, prenez garde à ne pas coincer ou endommager le cordon d'alimentation.
- > Ne placez pas de multiprises portables ou de blocs d'alimentation portables à l'arrière de l'appareil.
- > En cas d'endommagement du circuit frigorifique :
 - Tenez le dispositif de réfrigération à l'écart de toute flamme nue ou source d'ignition potentielle.
 - Aérez bien la pièce.
 - Mettez le dispositif de réfrigération à l'arrêt.
- > Pour les dispositifs de réfrigération utilisant du fluide frigorigène R600a : Le circuit frigorifique contient une faible quantité de liquide de réfrigérant écologique, mais inflammable. Il n'affecte pas la couche d'ozone et ne contribue pas à l'effet de serre. Une fuite de liquide réfrigérant peut prendre feu.
- > Dégagez les ouvertures d'aération sur le bâti de l'appareil ou dans les éléments encastrés.
- > N'exploitez aucun objet mécanique ou tout autre moyen pour accélérer le processus de dégivrage, sauf si le fabricant le recommande.
- > N'ouvrez ou n'endommagez en aucun cas le circuit frigorifique.
- > N'exploitez pas d'appareils électriques dans le dispositif de réfrigération, sauf s'ils sont recommandés par le fabricant pour cet usage.



AVERTISSEMENT ! Risque pour la santé

- > Ce dispositif de réfrigération peut être utilisé par des enfants âgés de 8 ans et plus et des personnes ayant des capacités physiques, sensorielles ou mentales réduites ou un manque d'expérience et de connaissances, s'ils sont sous surveillance ou ont reçu des instructions sur l'utilisation du dispositif de réfrigération en toute sécurité et comprennent les risques impliqués.
- > Les enfants âgés de 3 à 8 ans peuvent charger et décharger les appareils de réfrigération.
- > Les enfants doivent être surveillés pour s'assurer qu'ils ne jouent pas avec l'appareil.
- > Le nettoyage et la maintenance ne doivent pas être effectués par des enfants sans surveillance.



ATTENTION ! Risque d'électrocution

- > Avant de mettre le dispositif de réfrigération en service, assurez-vous que la ligne d'alimentation électrique et le connecteur sont secs.
- > Coupez l'alimentation en courant du dispositif de réfrigération
 - Avant toute opération de nettoyage et d'entretien
 - Après chaque utilisation



ATTENTION ! Risque pour la santé

- > Pour éviter la contamination des aliments, respectez les instructions suivantes :
 - Vérifiez que la puissance frigorifique du dispositif de réfrigération correspond à la température de conservation recommandée pour les aliments à refroidir.
 - Les aliments doivent être conservés dans leur emballage d'origine ou dans des récipients appropriés.
 - L'ouverture prolongée du dispositif de réfrigération peut entraîner une augmentation significative de la température dans les compartiments du dispositif.
 - Nettoyez régulièrement les surfaces qui entrent en contact avec les aliments, ainsi que les systèmes de drainage accessibles.
- > Si le dispositif de réfrigération est laissé vide pendant une longue période :
 - Mettez le dispositif de réfrigération à l'arrêt.
 - Dégivrez le dispositif de réfrigération.
 - Nettoyez et séchez le dispositif de réfrigération.
 - Laissez le couvercle ouvert pour éviter que des moisissures ne se développent dans le dispositif de réfrigération.



AVIS ! Risque d'endommagement

- > Vérifiez que la tension indiquée sur la plaque signalétique correspond à l'alimentation électrique dont vous disposez.
- > Raccordez le dispositif de réfrigération uniquement comme indiqué ci-dessous :
 - Raccordez le câble de raccordement au courant continu à l'alimentation en courant continu du véhicule
 - Avec le câble de raccordement CA à une alimentation CA.
- > Ne tirez jamais sur le câble de raccordement pour sortir la fiche de la prise.
- > Si le dispositif de réfrigération est raccordé à une prise de courant continu, débranchez le dispositif de réfrigération et les autres dispositifs électriques de la batterie avant de raccorder un chargeur rapide.
- > Si le dispositif de réfrigération est raccordé à une prise CC, débranchez-le ou éteignez-le lorsque vous éteignez le moteur. Dans le cas contraire, il se peut que la batterie se décharge.
- > Le dispositif de réfrigération n'est pas adapté pour le transport des matières caustiques ou contenant des solvants.
- > L'isolation du dispositif de réfrigération contient des gaz inflammables et nécessite des procédures d'élimination spéciales. À la fin de son cycle de vie, remettez le dispositif de réfrigération à un centre de recyclage approprié.

- > Ne placez pas le dispositif de réfrigération de flammes nues ou d'autres sources de chaleur (radiateurs, lumière du soleil, fours à gaz, etc.).
- > **Risque de surchauffe !** En toutes circonstances, maintenez une zone de ventilation de 50 mm minimum tout autour du dispositif de réfrigération. Cette zone de ventilation doit rester exempte de tout objet susceptible d'obstruer le flux d'air vers les composants réfrigérants. N'utilisez pas le dispositif de réfrigération et ne le stockez pas dans des zones ou compartiments clos, dans lesquels la circulation de l'air est insuffisante, voire inexistante.
- > Ne remplissez pas le bac intérieur de substances liquides ou de glace.
- > Ne plongez jamais le dispositif de réfrigération dans l'eau.
- > Tenez le dispositif de réfrigération et les câbles à l'abri de la chaleur et de l'humidité.
- > Le dispositif de réfrigération ne doit pas être exposé à la pluie.

4 Description des symboles de l'appareil



Attention ! Risque d'incendie / Matériaux inflammables

A2L

5 Contenu de la livraison

 fig. 1 à la page 3

Élément dans  fig. 1	Quantité	Description
1	1	Glacière
2	1	Câble de raccordement au courant continu
3	1	Câble de raccordement au courant alternatif

6 Accessoires

Disponibles en accessoire (non compris dans les pièces fournies) :

Désignation	N° d'article	Modèle
Cache de protection		
PC25	9620012808	CFX5 25
PC35	9620012806	CFX5 35
PC45	9620012805	CFX5 45
PC55	9620012810	CFX5 55
		CFX5 55IM
PC75	9620012811	CFX5 75DZ
PC95	9620012807	CFX5 95DZ
Glissière pour réfrigérateur		
SLD53545U	9620012454	CFX5 35
		CFX5 45
SLD55U	9620012455	CFX5 55

Désignation	N° d'article	Modèle
		CFX5 55IM
SLD75U	9620012456	CFX5 75DZ
SLD95100U	9620012457	CFX5 95DZ
Kit de fixation rapide		
QFK25	9600000166	CFX5 25
QFK3545	9600029599	CFX5 35
		CFX5 45
Application Mobile Cooling	–	convient à tous les modèles

Notez qu'il se peut que l'application ne soit pas disponible dans votre pays.

7 Usage conforme

Le dispositif de réfrigération est conçu pour la réfrigération d'aliments. Le dispositif de réfrigération peut également être utilisé dans des véhicules.

Le dispositif de réfrigération est conçu pour fonctionner sur l'alimentation électrique CC embarquée d'un véhicule ou d'un bateau, sur une batterie auxiliaire CC ou sur une alimentation électrique CA.

Le dispositif de réfrigération est conçu pour le camping et autres activités de loisirs similaires.

Le dispositif de réfrigération est destiné à être utilisé dans des applications domestiques et similaires, telles que :

- les réfectoires destinés au personnel des magasins, des bureaux et autres environnements de travail
- les maisons d'hôtes
- les hôtels, motels et autres environnements de type résidentiel
- les gîtes et environnements similaires
- la restauration et les applications similaires non liées à la vente au détail

Ce produit convient uniquement à l'usage et à l'application prévus, conformément au présent manuel d'instructions.

Ce manuel fournit les informations nécessaires à l'installation et/ou à l'utilisation correcte du produit. Une installation, une utilisation ou un entretien inappropriés entraînera des performances insatisfaisantes et une éventuelle défaillance.

Le fabricant décline toute responsabilité en cas de blessure ou de dommage résultant :

- d'une installation, d'un montage ou d'un raccordement incorrect, y compris d'une surtension
- d'un entretien inadapté ou de l'utilisation de pièces de rechange autres que les pièces de rechange d'origine fournies par le fabricant
- de modifications apportées au produit sans autorisation explicite du fabricant
- d'usages différents de ceux décrits dans ce manuel

Dometic se réserve le droit de modifier l'apparence et les spécifications produit.

8 Description technique

La réfrigération est assurée par un circuit de refroidissement à compresseur qui nécessite peu d'entretien. L'isolation forte et le puissant compresseur assurent un refroidissement particulièrement rapide.

Le dispositif de réfrigération convient pour une utilisation mobile.

Le dispositif de réfrigération supporte pendant une courte durée d'être incliné à 30°, par exemple sur les bateaux.

8.1 Étendue des fonctions

- Bloc d'alimentation avec raccordement prioritaire pour raccordement sur une alimentation électrique CA
- Le protecteur de batterie à trois niveaux pour protéger la batterie du véhicule (s'éteint automatiquement si la tension de la batterie est faible)
- Écran avec affichage de la température en °C et °F
- Réglage de la température : Par incréments de 1 °C (1 °F)
- Fonctions Bluetooth et WiFi intégrées contrôlables à l'aide d'une application
- Poignées rabattables
- Chargeur USB pour appareils portables tels que les téléphones mobiles
- Élément panier amovible
- Décapsuleur intégré
- **CFX5 55IM uniquement** : Machine à glaçons



8.2 Éléments de commande et d'affichage

Loquets du couvercle ( fig. 2)

 fig. 2 à la page 3

Panneau de commande ( fig. 3)

 fig. 3 à la page 4

Élément	Description	Explication
1		Allume le dispositif de réfrigération en appuyant brièvement sur la touche Éteint le dispositif de réfrigération en appuyant trois secondes sur la touche Revient au menu précédent
2	Écran	AC : réseau alternatif connecté DCV : réseau continu connecté ⌘ : Bluetooth activé 📶 : WiFi activé 🔒 : écran verrouillé ● : compresseur en marche ■ : machine à glaçon en marche (CFX5 55IM uniquement)
3		Appuyez sur ▲ pour naviguer vers le haut ou pour augmenter la valeur sélectionnée. Appuyez sur ▼ pour naviguer vers le bas ou pour diminuer la valeur sélectionnée. Appuyez sur ▲ et ▼ simultanément pendant 3 s pour verrouiller ou déverrouiller l'écran.
4		Appuyez pour sélectionner un menu ou pour enregistrer la valeur sélectionnée.

Prises de raccordement (fig. 4)

 fig. 4 à la page 4



Élément	Description
1	Prise de raccordement de l'alimentation en tension alternative
2	Porte-fusible CA
3	Couvercle de fusible CC
4	Prise de raccordement de l'alimentation en tension continue

9 Avant la première utilisation



REMARQUE Pour des raisons d'hygiène, nettoyez l'intérieur et l'extérieur du dispositif de réfrigération à l'aide d'un chiffon humide avant de l'allumer pour la première fois (voir Nettoyage et entretien).

Inversion du sens d'ouverture du couvercle

- > Pour inverser l'ouverture du couvercle, procédez comme indiqué :
 - **CFX5 55, CFX5 55IM**
 fig. 5 à la page 5
 - **CFX575DZ, CFX5 95DZ**
 fig. 6 à la page 6

Sélection des unités de température

- > Procédez comme indiqué :
 fig. 7 à la page 7

10 Utilisation

10.1 Éviter le gaspillage d'aliments

Pour éviter de gaspiller des aliments, notez les éléments suivants

- > Évitez autant que possible les variations de température. Ouvrez le dispositif de réfrigération uniquement lorsque c'est nécessaire et le moins longtemps possible. Entreposez les aliments de sorte que l'air puisse circuler librement entre eux.
- > Ajustez la température en fonction de la quantité et de la nature des aliments.
- > Les denrées alimentaires peuvent facilement absorber ou dégager des odeurs. Entreposez toujours les denrées alimentaires dans des conteneurs/bouteilles couverts ou fermés.

10.2 Économie d'énergie

- > Choisissez un emplacement bien aéré et à l'abri du soleil.
- > Laissez refroidir les aliments chauds avant de les placer dans le dispositif de réfrigération.
- > N'ouvrez pas le dispositif de réfrigération plus souvent que nécessaire.
- > Ne laissez pas le dispositif de réfrigération ouvert plus longtemps que nécessaire.
- > Si le dispositif de réfrigération est équipé d'un bac : Pour une consommation d'énergie optimale, positionnez le bac conformément à sa position à la livraison.
- > Vérifiez régulièrement que le joint de la porte est correctement positionné.
- > Évitez les basses températures inutiles.

10.3 Raccordement du dispositif de réfrigération

Connecter à une source CC



AVIS ! Risque d'endommagement

Pour la protection de l'appareil, le câble CC fourni comprend un fusible à l'intérieur de la fiche. Ne retirez **pas** la fiche CC protégée par fusible. Utilisez uniquement le câble de raccordement fourni à la livraison.

> Procédez comme indiqué :

 **fig. 8** à la page 7

Raccordement à un réseau alternatif



DANGER ! Risque d'électrocution

- > Ne vous approchez pas de fiches ou de commutateurs lorsque vous avez les mains mouillées ou les pieds dans l'eau.
- > Si nécessaire, veuillez vous renseigner auprès d'un spécialiste.

> Procédez comme indiqué :

 **fig. 9** à la page 7

10.4 Utilisation du protecteur de batterie

Le dispositif de réfrigération est équipé d'un moniteur de batterie qui fournit une protection de batterie en 3 étapes. La protection de batterie empêche une décharge excessive lorsque le dispositif de réfrigération est connecté à une batterie de démarrage de véhicule ou maximise l'utilisation d'une batterie d'alimentation.

Si le dispositif de réfrigération est mis en marche alors que l'allumage du véhicule est éteint, il s'arrête automatiquement dès que la tension d'alimentation descend en dessous d'une valeur réglable. Le dispositif de réfrigération se remet en marche dès que la batterie est rechargée et que la tension de rallumage est atteinte.



AVIS ! Risque d'endommagement

En cas d'extinction par le protecteur de batterie, la batterie n'est plus complètement chargée. Évitez les démarrages répétés ou l'utilisation de consommateurs d'énergie sans phases de charge plus longues. Veuillez recharger la batterie.



REMARQUE Lorsque le dispositif de réfrigération est alimenté par la batterie de démarrage, réglez le protecteur de batterie sur le mode « HIGH ». Si le dispositif de réfrigération est raccordé à une batterie d'alimentation, le mode « LOW » suffit.

> Procédez comme indiqué :

 **fig. 10** à la page 8

10.5 Utilisation du dispositif de réfrigération



AVIS ! Risque de surchauffe

Garantissez en permanence une ventilation suffisante pour que la chaleur générée pendant le fonctionnement puisse se dissiper. Assurez-vous que les fentes d'aération ne sont pas recouvertes. Veillez à ce que l'appareil se trouve à distance suffisante des murs ou autres objets, de sorte que l'air puisse circuler.

**AVIS ! Risque d'endommagement dû à une température trop basse**

Veillez à ne déposer dans le dispositif réfrigération que des objets ou des aliments qui peuvent être réfrigérés à la température sélectionnée.

**REMARQUE** En cas d'utilisation avec batterie :

- Lorsque la tension est de < 8 V, l'écran s'éteint automatiquement.
- Lorsque la tension est de ≥ 8 V et ≤ 12 V, l'écran peut afficher "ALERTE - Tension basse" en fonction du réglage du mode du protecteur de batterie.

- > Mettre en marche le dispositif de réfrigération :

 **fig. 11 à la page 8**

- > Éteignez le dispositif de réfrigération :

 **fig. 12 à la page 9**

10.6 Utilisation de l'écran

Affichage des états :

 **fig. 13 à la page 9**



Élément	Description
A	Veille
B	Inactif
C	Verrouillé

Vue d'ensemble de l'écran :

 **fig. 14 à la page 10**

Navigation dans les menus

Le menu en surbrillance est sélectionné.

- > Appuyez sur  pour naviguer vers le haut.
- > Appuyez sur  pour naviguer vers le bas.

Sélection d'un menu

- > Appuyez sur  pour sélectionner le menu souhaité.

Modification des réglages

La valeur ou le réglage en surbrillance est sélectionné.

- > Appuyez sur  pour augmenter la valeur sélectionnée ou pour sélectionner le réglage précédent.
- > Appuyez sur  pour diminuer la valeur sélectionnée ou pour sélectionner le réglage suivant.

Retour au menu précédent

- > Appuyez sur  pour revenir au menu précédent sans enregistrer.

10.7 Verrouillage/déverrouillage de l'écran

- > Appuyez sur  et  simultanément pendant 3 s pour verrouiller ou déverrouiller l'écran.

 **fig. 15 à la page 10**

10.8 Réglage de la luminosité de l'écran

> Procédez comme indiqué :

 **fig. 16** à la page 10

10.9 Réglage de la température

> Procédez comme indiqué :

 **fig. 17** à la page 11

10.10 Mise hors tension ou sous tension d'un compartiment (CFX5 75DZ, CFX5 95DZ uniquement)

Vous pouvez activer chaque zone individuellement ou les deux.

> Procédez comme indiqué :

 **fig. 18** à la page 12

10.11 Utilisation de la machine à glaçons (CFX5 55IM uniquement)



REMARQUE



- > Indépendamment du réglage de la température du compartiment principal, la zone de la machine à glaçons est conçue pour la fabrication de glaçons si la machine à glaçons est en marche.
- > La consommation en énergie du dispositif de réfrigération augmente lorsque la machine à glaçons est en marche. C'est pourquoi il est recommandé d'éteindre la machine à glaçons si elle n'est pas utilisée.
- > La machine à glaçons est réglée sur OFF (arrêt) par défaut.

Conseils pour l'utilisation de la machine à glaçons

- La machine à glaçons produit rapidement des glaçons pendant un certain nombre d'heures après sa mise en marche, puis passe automatiquement en mode de maintenance pour réduire la consommation d'énergie. Si plusieurs lots de glaçons sont nécessaires aussi rapidement que possible, le fait d'éteindre et de rallumer la machine à glaçons permet de la remettre en mode de fabrication de glaçons rapide. Répétez au besoin.
- Lorsque la machine à glaçons est en marche, les réglages de température de congélation basse dans le compartiment principal peuvent ne pas être maintenus si la température ambiante est élevée.
- > Pour allumer ou éteindre la machine à glaçons, procédez comme suit :

 **fig. 19** à la page 12

Remplissage des bacs à glaçons d'eau

> Retirez les bacs à glaçons ( **fig. 20 1**) du boîtier de la machine à glaçons ( **fig. 20 2**).

 **fig. 20** à la page 12

Retrait des glaçons



REMARQUE

Le retrait peut nécessiter d'exercer une force supplémentaire en utilisant les deux mains en présence d'une humidité élevée ayant entraîné la formation de glace sous les bacs à glaçons.

1. Ouvrez le couvercle du boîtier de la machine à glaçons et le soulever sous l'avant des bacs à glaçons.
2. Retirez les caches des bacs à glaçons et vrillez les bacs pour faire sortir les glaçons.

Retrait du boîtier de la machine à glaçons

Le boîtier de la machine à glaçons peut être retiré pour le nettoyage ou, lorsqu'il n'est pas utilisé, pour augmenter l'espace utilisable à l'intérieur de le dispositif de réfrigération.

- > Soulevez le boîtier d'un côté jusqu'à ce que le taquet se détache, puis retirez-le.
- > Effectuez la procédure inverse pour le remontage, en appuyant sur les taquets pour les réenclencher.

Nettoyage et séchage de la machine à glaçons

- > Lorsqu'ils ne sont pas utilisés, nettoyez et séchez les bacs à glaçons et l'intérieur du boîtier de la machine à glaçons pour éviter la formation de moisissures.
- > Après une longue période de non-utilisation, nettoyez l'intérieur des bacs à glaçons avec du produit vaisselle et rincez à l'eau claire avant l'utilisation.

10.12 Via Bluetooth et Wi-Fi

Télécharger l'application Mobile Cooling

Le dispositif de réfrigération peut être surveillé et piloté via Bluetooth ou WiFi à l'aide d'une application que vous pouvez installer sur un appareil compatible.



Télécharger l'application Mobile Cooling.

Réglage du signal Bluetooth et connexion à l'application

le dispositif de réfrigération peut être surveillée et pilotée via Bluetooth. Pour ce faire, coupez le dispositif de refroidissement avec votre appareil Bluetooth.



REMARQUE

- Le couplage doit être effectué dans l'application Mobile Cooling, et non dans les paramètres de l'appareil.
- Aucun mot de passe n'est requis pour la connexion Bluetooth.

- > Procédez comme indiqué :

 **fig. 21 à la page 13**

Régler le signal Wi-Fi

- > Procédez comme indiqué :

 **fig. 22 à la page 13**

Utiliser Bluetooth et Wi-Fi

- > Suivez les instructions de l'application Mobile Cooling.
- ✓ La LED Bluetooth ou Wi-Fi s'allume lorsque la glacière est connectée.

10.13 Restauration des réglages d'usine

La fonction de réinitialisation permet de rétablir les réglages d'usine de tous les menus d'affichage et des champs de l'application.

> Procédez comme indiqué :

 **fig. 23 à la page 13**

10.14 Port USB pour l'alimentation électrique

Vous pouvez utiliser le port USB pour le chargement de petits appareils (par ex. un téléphone mobile ou un lecteur MP3).



REMARQUE Assurez-vous que le petit appareil branché sur le port USB est utilisable avec 5 V/2,5 A.

> Procédez comme indiqué :

 **fig. 24 à la page 14**

10.15 Dégivrage du dispositif de réfrigération

L'humidité de l'air peut se condenser sous forme de givre au niveau de l'évaporateur ou à l'intérieur du dispositif de réfrigération. Cela diminue la puissance frigorifique.



AVIS ! Risque d'endommagement

N'utilisez jamais d'outils durs ou pointus pour enlever la glace ou pour décoincer les objets pris dans la glace.

Procédez de la manière suivante pour dégivrer le dispositif de réfrigération :

1. Retirez le contenu du dispositif de réfrigération.
2. Au besoin, rangez le contenu dans un autre dispositif de réfrigération pour le garder au frais.
3. Mettez le dispositif de réfrigération à l'arrêt.
4. Laissez le couvercle ouvert.
5. Essuyez l'eau de dégivrage.

10.16 Remplacement du fusible CA



DANGER ! Risque d'électrocution

Débranchez l'alimentation électrique et le câble de raccordement avant de remplacer le fusible de l'appareil.

1. Débranchez l'alimentation électrique de l'appareil.
2. Retirez le câble de raccordement.
3. Retirez le porte-fusible ( **fig. 4 2**) en faisant levier avec un tournevis.
4. Remplacez le fusible en verre défectueux par un nouveau fusible du même type et de même caractéristique (rapide, 4 A, 250 V).
5. Replacez le porte-fusible dans le boîtier, en appuyant dessus.
6. Raccordez de nouveau l'alimentation électrique de l'appareil.

10.17 Remplacement du fusible CC

1. Débranchez l'alimentation électrique du dispositif de réfrigération.
2. Retirez le couvercle du fusible ( fig. 4 3) en faisant levier avec un tournevis.
3. Retournez le couvercle du fusible et utilisez un crochet pour retirer le fusible enfichable défectueux.
4. Insérez un nouveau fusible du même type et de même caractéristique.
 - CFX5 25, CFX5 35, CFX5 45, CFX5 55, CFX5 55IM : 10 A
 - CFX5 75DZ, CFX5 95DZ : 15 A
5. Remettez le couvercle du fusible en place.
6. Reconnectez l'alimentation électrique du dispositif de réfrigération.

10.18 Remplacement du fusible de la fiche CC

- > Remplacez le fusible défectueux par un fusible neuf de même type et de même calibre tel qu'illustré.

 fig. 25 à la page 14

- CFX5 25, CFX5 35, CFX5 45, CFX5 55, CFX5 55IM : 10 A
- CFX5 75DZ, CFX5 95DZ : 15 A

10.19 Remplacement de la platine de commande lumineuse



AVIS ! Risque d'endommagement

La lampe doit uniquement être remplacée par le fabricant, un agent de service ou toute autre personne de qualification similaire afin d'éviter tout danger.

11 Nettoyage et entretien



ATTENTION ! Risque d'électrocution

Assurez-vous que le dispositif de réfrigération est débranché de l'alimentation électrique avant toute tâche de nettoyage ou de maintenance.



AVIS ! Risque d'endommagement

- > Ne nettoyez jamais le dispositif de réfrigération à l'eau courante et ne le plongez pas non plus dans l'eau.
 - > N'utilisez pas de produits abrasifs ou d'objets durs pendant le nettoyage.
- > Nettoyez l'appareil à l'intérieur et à l'extérieur de temps en temps avec un chiffon humide.
- > Assurez-vous que les ouvertures d'aération et de ventilation du dispositif de réfrigération ne sont pas obstruées par de la saleté ou de la poussière pour que la chaleur générée par le fonctionnement puisse s'évacuer et éviter d'endommager le dispositif de réfrigération.

12 Dépannage

Panne	Cause possible	Solution proposée
L'appareil ne fonctionne pas (mode CC, allumage en marche).	Aucune tension n'a été détectée dans la prise de sortie CC	> Dans la plupart des véhicules, l'allumage doit être allumé avant que l'alimentation soit fournie à la prise CC.

Panne	Cause possible	Solution proposée
	La prise de courant continu est sale. Ceci entraîne un mauvais contact électrique.	> Si la fiche de l'appareil devient très chaude lorsqu'elle est branchée sur la prise CC, la prise CC doit être nettoyée ou la fiche n'est pas montée correctement.
	Le fusible de sécurité de la fiche CC a sauté.	> Remplacez le fusible de la fiche CC, voir Remplacement du fusible de la fiche CC.
	Le fusible CC de l'appareil a sauté.	> Remplacez le fusible de l'appareil CC, voir Remplacement du fusible CC.
	Le fusible du véhicule a grillé.	> Remplacez le fusible de la prise CC du véhicule. Veuillez vous référer au manuel d'utilisation de votre véhicule.
L'appareil ne fonctionne pas (mode CA).	Aucune tension n'a été détectée dans la prise de tension alternative.	> Essayez une autre prise.
	Le fusible CA de l'appareil a sauté.	> Remplacez le fusible de l'appareil CA, voir Remplacement du fusible CA.
	L'adaptateur CA intégré est défectueux.	La réparation doit être effectuée uniquement par un service après-vente agréé.
L'écran ne répond pas lors de la saisie avec les touches.	L'écran est verrouillé.	> Déverrouillez l'écran, voir Verrouillage/déverrouillage de l'écran.
L'application ne peut pas piloter l'appareil.	Le Bluetooth ou le Wi-Fi n'est pas connecté.	> Se connecter au Bluetooth (voir Réglage du signal Bluetooth et connexion à l'application) ou au Wi-Fi (voir Régler le signal Wi-Fi).
L'écran affiche un message d'alerte ou un code d'avertissement.	-	> Voir les tableaux suivants.

12.1 Messages d'alerte

Exemple :

 **fig. 26** à la page 14

Message d'alerte	Description	Cause possible	Solution proposée
!ALERTE - Couverture ouverte > 3 min	Couverture ouverte plus de 3 min	Couverture pas complètement verrouillée	Vérifiez que le couvercle est bien verrouillé
		Panne interne	Inspection par un service après-vente agréé requise
!ALERTE - Tension basse	L'appareil a cessé de fonctionner en courant continu car la tension est trop basse	Tension d'alimentation insuffisante	Vérifiez la chute de tension de la batterie à la prise de courant et augmentez l'épaisseur des câbles si nécessaire
		Tension de batterie trop faible	Contrôlez la batterie et chargez-la si nécessaire

Message d'alerte	Description	Cause possible	Solution proposée
		Le réglage de la protection de batterie est trop élevé	Sélectionnez un réglage de protection de batterie plus faible.
	L'appareil a cessé de fonctionner sur courant continu en raison d'une tension anormalement élevée > 31,5 V (événement improbable – pour la protection électronique uniquement – utilise le même message d'alerte que la tension basse ci-dessus)	Spécification de tension d'alimentation CC incorrecte	Vérifiez que la tension d'alimentation en courant continu correspond à l'étiquette des valeurs nominales du produit
		Tension d'alimentation erronée	Vérifiez l'alimentation CC et réparez-la ou remplacez-la si elle est défectueuse.
		Panne interne	Inspection par un service après-vente agréé requise

12.2 Codes d'avertissement

Exemple :  fig. 26

Code d'avertissement	Panne	Cause possible	Solution proposée
IAVERTISSEMENT 01	NTC circuit ouvert SZ & DZ GRAND	Panne interne	Inspection par un service après-vente agréé requise
IAVERTISSEMENT 02	NTC court-circuit SZ & DZ GRAND		
IAVERTISSEMENT 11	NTC circuit ouvert DZ PETIT		
IAVERTISSEMENT 12	NTC court-circuit DZ PETIT		
IAVERTISSEMENT 03/43	Erreur de communication		
IAVERTISSEMENT 09	Vanne DZ ou vanne de la machine à glaçons défectueuse		Éteignez l'appareil pendant au moins 1 min, puis redémarrez. Si le problème persiste, une inspection par un service après-vente agréé est nécessaire.
IAVERTISSEMENT 32	Surintensité du ventilateur	Panne interne	Éteignez l'appareil pendant au moins 5 min, puis redémarrez. Si le problème persiste, une inspection par un service après-vente agréé est nécessaire.
IAVERTISSEMENT 33	Échec du démarrage du compresseur		
IAVERTISSEMENT 34	Vitesse du compresseur basse	<ul style="list-style-type: none"> • Température ambiante élevée • Ouverture d'aération bloquée ou espace insuffisant • Panne interne 	<ul style="list-style-type: none"> • Éteignez l'appareil pendant au moins 30 min, ou déplacez-le vers un endroit plus frais, puis redémarrez. • Dégagez les ouvertures • Inspection par un service après-vente agréé requise
IAVERTISSEMENT 35	Surchauffe du contrôleur		

13 Garantie

La période de garantie légale s'applique. Si le produit s'avérait défectueux, contactez la succursale du fabricant située dans votre pays (voir dometic.com/dealer) ou votre revendeur.

Pour toutes réparations ou autres prestations de garantie, veuillez joindre à l'appareil les documents suivants :

- une copie de la facture avec la date d'achat
- un motif de réclamation ou une description du dysfonctionnement

Notez que toute réparation effectuée par une personne non agréée peut présenter un risque de sécurité et annuler la garantie.

14 Mise au rebut



Recyclage des emballages : Dans la mesure du possible, veuillez éliminer les emballages dans les conteneurs de déchets recyclables prévus à cet effet.



AVERTISSEMENT ! Risque d'enfermement d'enfant

Avant de mettre au rebut votre dispositif de réfrigération usagé, démontez le couvercle. Laissez les paniers en place afin que les enfants ne puissent pas entrer facilement dans l'appareil.



Recyclage des produits contenant des piles non remplaçables, des batteries ou des sources lumineuses rechargeables :

- Si le produit contient des piles non remplaçables, des batteries ou des sources lumineuses rechargeables, vous n'avez pas besoin de les retirer avant de les mettre au rebut.
- Si vous souhaitez mettre le produit au rebut, contactez le centre de recyclage le plus proche ou votre revendeur spécialisé afin d'être informé des réglementations liées au traitement des déchets.
- Le produit peut être mis au rebut gratuitement.

15 Caractéristiques techniques



REMARQUE La température minimale indiquée dans "Puissance de refroidissement" peut être atteinte si la température ambiante est supérieure à 32 °C.



Contrôle/certificats :

Respectez les consignes d'utilisation EPA.

	CFX5 25
Tension de raccordement	12 V $\overline{=}$ / 24 V $\overline{=}$ 100 V \sim ... 240 V \sim
Courant nominal	12 V $\overline{=}$: 9,2 A 24 V $\overline{=}$: 4,2 A 100 V \sim : 1,1 A 240 V \sim : 0,46 A
Puissance de refroidissement	20 °C ... - 22 °C
Classe climatique	N, T
Volume	25 L

	CFX5 25
Température ambiante	16 °C ... 43 °C
Réfrigérant	R600a
Quantité de réfrigérant	15 g
Plage de fréquences	WiFi : 2400 MHz ... 2483,5 MHz Bluetooth/BLE : 2400 MHz ... 2483,5 MHz
Bande de fréquences (WiFi)	2,4 GHz
Puissance de sortie RF	WiFi : 19,91 dBm (802.11b), 19,91 dBm (802.11g), 19,91 dBm (802.11n), Bluetooth : 11,23 dBm Bluetooth LE : 11,23 dBm
Dimensions L x P x H (poignées comprises)	342 mm × 569 mm × 420 mm
Poids	16 kg

	CFX5 35
Tension de raccordement	12 V $\overline{\text{=}}$ / 24 V $\overline{\text{=}}$ 100 V \sim ... 240 V \sim
Courant nominal	12 V $\overline{\text{=}}$: 8,9 A 24 V $\overline{\text{=}}$: 3,8 A 100 V \sim : 1 A 240 V \sim : 0,41 A
Puissance de refroidissement	20 °C ... - 22 °C
Classe climatique	N, T
Volume	36 L
Température ambiante	16 °C ... 43 °C
Réfrigérant	R600a
Quantité de réfrigérant	17 g
Plage de fréquences	WiFi : 2400 MHz ... 2483,5 MHz Bluetooth/BLE : 2400 MHz ... 2483,5 MHz
Bande de fréquences (WiFi)	2,4 GHz

	CFX5 35
Puissance de sortie RF	WiFi : 19,91 dBm (802.11b), 19,91 dBm (802.11g), 19,91 dBm (802.11n), Bluetooth : 11,23 dBm Bluetooth LE : 11,23 dBm
Dimensions L x P x H (poignées comprises)	398 mm × 694 mm × 407 mm
Poids	19,8 kg

	CFX5 45
Tension de raccordement	12 V $\overline{\text{---}}$ / 24 V $\overline{\text{---}}$ 100 V \sim ... 240 V \sim
Courant nominal	12 V $\overline{\text{---}}$: 9,4 A 24 V $\overline{\text{---}}$: 4,1 A 100 V \sim : 1,06 A 240 V \sim : 0,44 A
Puissance de refroidissement	20 °C ... - 22 °C
Classe climatique	N, T
Volume	46 L
Température ambiante	16 °C ... 43 °C
Réfrigérant	R600a
Quantité de réfrigérant	20 g
Plage de fréquences	WiFi : 2400 MHz ... 2483,5 MHz Bluetooth/BLE : 2400 MHz ... 2483,5 MHz
Bande de fréquences (WiFi)	2,4 GHz
Puissance de sortie RF	WiFi : 19,91 dBm (802.11b), 19,91 dBm (802.11g), 19,91 dBm (802.11n), Bluetooth : 11,23 dBm Bluetooth LE : 11,23 dBm
Dimensions L x P x H (poignées comprises)	398 mm × 694 mm × 476 mm
Poids	21,7 kg

	CFX5 55
Tension de raccordement	12 V $\overline{\text{---}}$ / 24 V $\overline{\text{---}}$ 100 V \sim ... 240 V \sim
Courant nominal	12 V $\overline{\text{---}}$: 9,6 A 24 V $\overline{\text{---}}$: 4,2 A 100 V \sim : 1,08 A 240 V \sim : 0,46 A
Puissance de refroidissement	20 °C ... - 22 °C
Classe climatique	N, T
Volume total	55 L
Température ambiante	16 °C ... 43 °C
Réfrigérant	R600a
Quantité de réfrigérant	22 g
Plage de fréquences	WiFi : 2400 MHz ... 2483,5 MHz Bluetooth/BLE : 2400 MHz ... 2483,5 MHz
Bande de fréquences (WiFi)	2,4 GHz
Puissance de sortie RF	WiFi : 19,91 dBm (802.11b), 19,91 dBm (802.11g), 19,91 dBm (802.11n), Bluetooth : 11,23 dBm Bluetooth LE : 11,23 dBm
Dimensions L x P x H (poignées comprises)	720 mm x 455 mm x 480 mm
Poids	23,8 kg

	CFX5 55IM
Tension de raccordement	12 V $\overline{\text{---}}$ / 24 V $\overline{\text{---}}$ 100 V \sim ... 240 V \sim
Courant nominal	12 V $\overline{\text{---}}$: 9,6 A 24 V $\overline{\text{---}}$: 4,2 A 100 V \sim : 1,08 A 240 V \sim : 0,46 A
Puissance de refroidissement	20 °C ... - 22 °C
Classe climatique	N, T
Volume total	55 L

	CFX5 55IM
Température ambiante	16 °C ... 43 °C
Réfrigérant	R600a
Quantité de réfrigérant	22 g
Plage de fréquences	WiFi : 2400 MHz ... 2483,5 MHz Bluetooth/BLE : 2400 MHz ... 2483,5 MHz
Bande de fréquences (WiFi)	2,4 GHz
Puissance de sortie RF	WiFi : 19,91 dBm (802.11b), 19,91 dBm (802.11g), 19,91 dBm (802.11n), Bluetooth : 11,23 dBm Bluetooth LE : 11,23 dBm
Dimensions L x P x H (poignées comprises)	720 mm × 455 mm × 480 mm
Poids	25 kg

	CFX5 75DZ
Tension de raccordement	12 V $\overline{\text{=}}$ / 24 V $\overline{\text{=}}$ 100 V \sim ... 240 V \sim
Courant nominal	12 V $\overline{\text{=}}$: 9,8 A 24 V $\overline{\text{=}}$: 4,6 A 100 V \sim : 1,1 A 240 V \sim : 0,47 A
Puissance de refroidissement	20 °C ... - 22 °C
Classe climatique	N, T
Volume total	75 L (45 L/30 L)
Température ambiante	16 °C ... 43 °C
Réfrigérant	R600a
Quantité de réfrigérant	27 g
Plage de fréquences	WiFi : 2400 MHz ... 2483,5 MHz Bluetooth/BLE : 2400 MHz ... 2483,5 MHz
Bande de fréquences (WiFi)	2,4 GHz

	CFX5 75DZ
Puissance de sortie RF	WiFi : 19,91 dBm (802.11b), 19,91 dBm (802.11g), 19,91 dBm (802.11n), Bluetooth : 11,23 dBm Bluetooth LE : 11,23 dBm
Dimensions L x P x H (poignées comprises)	892 mm × 495 mm × 472 mm
Poids	31,1 kg

	CFX5 95DZ
Tension de raccordement	12 V $\overline{\text{---}}$ / 24 V $\overline{\text{---}}$ 100 V \sim ... 240 V \sim
Courant nominal	12 V $\overline{\text{---}}$: 10,4 A 24 V $\overline{\text{---}}$: 4,7 A 100 V \sim : 1,22 A 240 V \sim : 0,51 A
Puissance de refroidissement	20 °C ... - 22 °C
Classe climatique	N, T
Volume total	94 L (55 L/39 L)
Température ambiante	16 °C ... 43 °C
Réfrigérant	R600a
Quantité de réfrigérant	30 g
Plage de fréquences	WiFi : 2400 MHz ... 2483,5 MHz Bluetooth/BLE : 2400 MHz ... 2483,5 MHz
Bande de fréquences (WiFi)	2,4 GHz
Puissance de sortie RF	WiFi : 19,91 dBm (802.11b), 19,91 dBm (802.11g), 19,91 dBm (802.11n), Bluetooth : 11,23 dBm Bluetooth LE : 11,23 dBm
Dimensions L x P x H (poignées comprises)	962 mm × 530 mm × 472 mm
Poids	33,3 kg

Par la présente, Dometic déclare que l'équipement radio de type CFX5 est conforme à la directive 2014/53/UE. Le texte intégral de la déclaration de conformité de l'UE est disponible à l'adresse internet suivante : documents.dometic.com

Pour plus d'informations sur le produit, scannez le code QR figurant sur l'étiquette énergétique ou rendez-vous sur eprel.ec.europa.eu.

 **fig. 27** à la page 15

Español

1	Notas importantes.....	81
2	Explicación de los símbolos.....	81
3	Indicaciones de seguridad.....	82
4	Explicación de los símbolos del aparato.....	84
5	Volumen de entrega.....	84
6	Accesorios.....	84
7	Uso previsto.....	85
8	Descripción técnica.....	85
9	Antes del primer uso.....	87
10	Funcionamiento.....	87
11	Limpieza y mantenimiento.....	93
12	Solución de problemas.....	93
13	Garantía.....	96
14	Eliminación.....	96
15	Datos técnicos.....	96

1 Notas importantes

Lea atentamente estas instrucciones y siga las indicaciones, directrices y advertencias incluidas en este manual para asegurarse de que instala, utiliza y mantiene correctamente el producto en todo momento. Estas instrucciones DEBEN conservarse junto con este producto.

Al utilizar el producto, usted confirma que ha leído cuidadosamente todas las instrucciones, directrices y advertencias, y que entiende y acepta cumplir los términos y condiciones aquí establecidos. Usted se compromete a utilizar este producto solo para el propósito y la aplicación previstos y de acuerdo con las instrucciones, directrices y advertencias establecidas en este manual del producto, así como de acuerdo con todas las leyes y reglamentos aplicables. La no lectura y observación de las instrucciones y advertencias aquí expuestas puede causarle lesiones a usted o a terceros, daños en el producto o daños en otras propiedades cercanas. Este manual del producto, incluyendo las instrucciones, directrices y advertencias, y la documentación relacionada, pueden estar sujetos a cambios y actualizaciones. Para obtener información actualizada sobre el producto, visite documents.dometic.com.

2 Explicación de los símbolos

Una palabra de advertencia señalará los mensajes de seguridad y de daño material, y también indicará el grado o nivel de gravedad del riesgo.



¡PELIGRO!

Indica una situación peligrosa que, de no evitarse, ocasionará la muerte o lesiones graves.



¡ADVERTENCIA!

Indica una situación peligrosa que, de no evitarse, puede ocasionar la muerte o lesiones graves.



¡ATENCIÓN!

Indica una situación peligrosa que, de no evitarse, puede ocasionar lesiones moderadas o leves.



¡AVISO!

Indica una situación peligrosa que, de no evitarse, puede provocar daños materiales.



NOTA Información complementaria para el manejo del producto.

3 Indicaciones de seguridad



¡PELIGRO! Riesgo de electrocución

- > En embarcaciones: Si el aparato funciona conectado a la red eléctrica, asegúrese de que el suministro de energía eléctrica esté protegido con un disyuntor de corriente residual (RCD), un interruptor diferencial (RCCB) o un interruptor de falla a tierra (GFCI). La instalación, especialmente en áreas potencialmente húmedas, debe efectuarse en conformidad con todas las normas de instalación aplicables.
- > No toque los cables sin aislamiento directamente con las manos. Esto rige especialmente en caso de funcionamiento con la red de corriente alterna.
- > Antes de la puesta en funcionamiento, asegúrese de que el cable de alimentación y la clavija de enchufe estén secos.



¡ADVERTENCIA! Peligro de explosión

No guarde en el aparato de refrigeración sustancias con peligro de explosión, tales como aerosoles con agente espumante inflamable.



¡ADVERTENCIA! Riesgo de electrocución

- > No ponga el aparato de refrigeración en funcionamiento si presenta desperfectos visibles.
- > Si el cable de alimentación este aparato de refrigeración está dañado, debe ser sustituido por un cable de alimentación o un conjunto adecuado proporcionado por el fabricante o por un socio de servicio autorizado para evitar riesgos de seguridad.
- > Este aparato de refrigeración solo debe ser reparado por personal cualificado. Las reparaciones inadecuadas pueden conllevar peligros considerables.
- > Enchufe el aparato en tomas que garanticen una conexión correcta, sobre todo cuando sea necesario poner a tierra el aparato.



¡ADVERTENCIA! Peligro de incendio

- > Cuando coloque la nevera en su ubicación, asegúrese de que el cable de suministro eléctrico no quede atrapado ni sufra daños.
- > No coloque varias tomas o suministros de corriente portátiles detrás del aparato.
- > En caso de daños en el circuito de refrigeración:
 - Mantenga cualquier llama o posible fuente de ignición alejadas de la nevera.
 - Ventile bien el recinto.
 - Apague la nevera.
- > Para neveras con refrigerante R600a: El circuito de refrigeración contiene una pequeña cantidad de refrigerante compatible con el medio ambiente, pero inflamable. No daña la capa de ozono ni aumenta el efecto invernadero. Toda fuga de refrigerante puede incendiarse.
- > Mantenga libres de obstáculos las aberturas de ventilación de la carcasa del aparato o de construcciones empotradas.
- > No emplee objetos mecánicos u otros medios para acelerar el proceso de descongelación, a no ser que el fabricante lo recomiende.
- > No abra o dañe el circuito de refrigerante.
- > No utilice ningún aparato eléctrico dentro del enfriador, a no ser que el aparato en cuestión haya sido recomendado para ello por el fabricante.



¡ADVERTENCIA! Riesgo para la salud

- > Este aparato de refrigeración puede ser utilizado por menores a partir de 8 años y personas con capacidad física, sensorial o mental reducida, o con falta de experiencia y conocimientos, siempre que lo hagan bajo supervisión o hayan recibido instrucciones relativas al uso del mismo de manera segura y entendiendo los riesgos asociados.
- > Los menores de 3 a 8 años están autorizados a introducir y extraer productos en/de neveras.
- > Controle a los niños para asegurarse de que no jueguen con el aparato.
- > Los niños solo podrán realizar las tareas de limpieza y mantenimiento bajo vigilancia.



¡ATENCIÓN! Riesgo de electrocución

- > Antes de poner en funcionamiento el aparato de refrigeración, asegúrese de que el cable de alimentación y la clavija de enchufe estén secos.
- > Desconecte el aparato de refrigeración de la alimentación de corriente
 - antes de realizar cualquier tarea de limpieza o mantenimiento
 - después de cada uso



¡ATENCIÓN! Riesgo para la salud

- > Siga las siguientes instrucciones para evitar que los alimentos se contaminen:
 - Compruebe si la potencia de refrigeración del aparato cumple los requisitos de los alimentos que desea enfriar.
 - Los alimentos solo se pueden almacenar con su envase original o en recipientes adecuados.
 - Mantener la nevera abierta durante largos períodos de tiempo puede producir un incremento considerable de la temperatura en los compartimentos del aparato.
 - Limpie periódicamente las superficies que puedan estar en contacto con alimentos y los sistemas de desagüe accesibles.
- > Si la nevera se deja vacía durante un tiempo prolongado:
 - Apague la nevera.
 - Descongele la nevera.
 - Limpie y seque la nevera.
 - Deje la tapa abierta para evitar la proliferación de moho dentro de la nevera.



¡AVISO! Peligro de daños

- > Compruebe que el valor de tensión indicado en la etiqueta de tipo se corresponde con el del suministro de energía.
- > Conecte el aparato de refrigeración solo del siguiente modo:
 - Con el cable de conexión de corriente continua a la red de corriente continua
 - Con el cable de conexión de corriente alterna a una red de corriente alterna
- > No desenchufe nunca la clavija de la caja de enchufe tirando del cable.
- > Si la nevera está conectada a una toma de corriente continua, desconéctela de la batería junto con el resto de aparatos conectados antes de conectar un cargador rápido.
- > Si la nevera está conectada a una toma de corriente continua, desconéctela o apáguela cuando pare el motor. De lo contrario, podría descargarse la batería.
- > El aparato de refrigeración no es adecuado para transportar materiales cáusticos o materiales que contengan disolventes.
- > El aislamiento de la nevera contiene ciclopentano y requiere una gestión de residuos especial. Deposite el aparato de refrigeración en un centro de reciclaje adecuado al finalizar su vida útil.
- > No coloque la nevera cerca de llamas ni de otras fuentes de calor (calefacción, radiación solar directa, estufas de gas, etc.).

- > **¡Riesgo de sobrecalentamiento!** Asegúrese de que siempre haya un mínimo de 50 mm de espacio de ventilación alrededor del aparato. Mantenga la zona de ventilación libre de objetos que puedan obstruir el paso de aire a los componentes refrigerantes. No utilice ni guarde la nevera en compartimentos cerrados o en áreas donde no haya un flujo mínimo de aire.
- > No introduzca líquidos ni hielo en el recipiente interior.
- > No sumerja nunca el aparato de refrigeración bajo el agua.
- > Proteja el aparato de refrigeración y los cables contra el calor y la humedad.
- > El aparato de refrigeración no debe quedar expuesto a la lluvia.

4 Explicación de los símbolos del aparato



¡Advertencia! Riesgo de incendio/materiales inflamables

A2L

5 Volumen de entrega

 fig. 1 en la página 3

Elemento en la  fig. 1	Cantidad	Descripción
1	1	Nevera
2	1	Cable de conexión para la conexión de corriente continua
3	1	Cable de conexión para la conexión de corriente alterna

6 Accesorios

Disponible como accesorio (no incluido en el volumen de entrega):

Denominación	N.º de art.	Modelo
Cubierta de protección		
PC25	9620012808	CFX5 25
PC35	9620012806	CFX5 35
PC45	9620012805	CFX5 45
PC55	9620012810	CFX5 55
		CFX5 55IM
PC75	9620012811	CFX5 75DZ
PC95	9620012807	CFX5 95DZ
Riel deslizante para nevera		
SLD53545U	9620012454	CFX5 35
		CFX5 45
SLD55U	9620012455	CFX5 55
		CFX5 55IM
SLD75U	9620012456	CFX5 75DZ
SLD95100U	9620012457	CFX5 95DZ

Denominación	N.º de art.	Modelo
Kit de fijación rápida		
QFK25	9600000166	CFX5 25
QFK3545	9600029599	CFX5 35
		CFX5 45
Aplicación de refrigeración móvil	–	Apto para todos los modelos

Tenga en cuenta que la app puede no estar disponible en su país.

7 Uso previsto

Esta nevera es adecuada para enfriar alimentos. El aparato de refrigeración también es apto para su utilización en vehículos.

La nevera está diseñada para funcionar con una fuente de alimentación de corriente continua de a bordo de un vehículo o embarcación, con una batería auxiliar de corriente continua o con una fuente de alimentación de corriente alterna.

Esta nevera es adecuada para acampadas u otros usos recreativos similares.

Este aparato de refrigeración está diseñado para el uso doméstico y aplicaciones similares, como por ejemplo:

- Áreas de cocina para el personal en tiendas, oficinas y otros entornos de trabajo
- Casas rurales
- Clientes de hoteles, moteles y otros entornos de tipo residencial
- Ambientes de tipo "bed and breakfast"
- Catering y aplicaciones similares no comerciales

Este producto solo es apto para el uso previsto y la aplicación de acuerdo con estas instrucciones.

Este manual proporciona la información necesaria para la correcta instalación y/o funcionamiento del producto. Una instalación deficiente o un uso y mantenimiento inadecuados conllevan un rendimiento insatisfactorio y posibles fallos.

El fabricante no se hace responsable de ninguna lesión o daño en el producto ocasionados por:

- Una instalación, un montaje o una conexión incorrectos, incluido un exceso de tensión
- Un mantenimiento incorrecto o el uso de piezas de repuesto distintas de las originales proporcionadas por el fabricante
- Modificaciones realizadas en el producto sin el expreso consentimiento del fabricante
- Uso con una finalidad distinta de la descrita en las instrucciones

Dometic se reserva el derecho de cambiar la apariencia y las especificaciones del producto.

8 Descripción técnica

La refrigeración se realiza a través de un circuito de refrigeración de bajo mantenimiento con compresor. El elevado aislamiento y el potente compresor aseguran una refrigeración eficiente y rápida.

Esta nevera es portátil.

La nevera puede soportar una inclinación de 30° durante períodos cortos (por ejemplo, en embarcaciones).

8.1 Descripción de funciones

- Fuente de alimentación con conexión de prioridad al suministro de corriente alterna
- Controlador de batería de tres fases destinado a proteger la batería del vehículo (se desconecta automáticamente en caso de tensión de batería baja)
- Pantalla con sensor de temperatura en °C y °F
- Regulación de la temperatura: A intervalos de 1 °C (1 °F)
- Función WiFi y Bluetooth integradas y, por tanto, controlables mediante una app
- Asas de transporte abatibles
- Cargador USB para aparatos portátiles como teléfonos móviles
- Cesta interior extraíble
- Abridor de botellas integrado
- **Solo para CFX5 55IM:** Máquina de hielo



8.2 Elementos de mando y de indicación

Bloqueos de la tapa (fig. 2)

 fig. 2 en la página 3

Panel de control (fig. 3)

 fig. 3 en la página 4

Elemento	Descripción	Explicación
1		Pulsando brevemente este botón se enciende la nevera Pulsando durante tres segundos este botón se apaga la nevera Vuelve al menú anterior
2	Pantalla	AC : está conectada la red de corriente alterna DCV : está conectada la red de corriente continua ⌘: está activada la función Bluetooth 📶: está activada la función WiFi 🔒: la pantalla está bloqueada ●: el compresor está funcionando ■: La máquina de hielo está funcionando (solo CFX5 55IM)
3		Pulse ▲ para desplazarse hacia arriba o para aumentar el valor seleccionado. Pulse ▼ para desplazarse hacia abajo o para disminuir el valor seleccionado. Pulse ▲ y ▼ simultáneamente durante 3 s para bloquear o desbloquear la pantalla.
4		Pulse para seleccionar un menú o para guardar el valor seleccionado.

Conexiones de enchufe (fig. 4)

 **fig. 4** en la página 4

Elemento	Descripción
1	Conexión de enchufe para la alimentación de tensión alterna
2	Portafusibles de corriente alterna
3	Tapa del fusible de corriente continua
4	Conexión de enchufe para la alimentación de tensión continua

9 Antes del primer uso



NOTA Por razones de higiene, limpie la nevera por dentro y por fuera con un paño húmedo antes de ponerla en funcionamiento (véase Limpieza y mantenimiento).

Inversión del sentido de apertura de la tapa

> Para invertir el sentido de apertura de la tapa, proceda como se muestra:

- **CFX5 55, CFX5 55IM**

 **fig. 5** en la página 5

- **CFX575DZ, CFX5 95DZ**

 **fig. 6** en la página 6

Selección de las unidades de temperatura

> Proceda como se indica:

 **fig. 7** en la página 7

10 Funcionamiento

10.1 Evitar el desperdicio de alimentos

Tenga en cuenta lo siguiente para no desperdiciar alimentos:

- > Procure que las oscilaciones de temperatura sean mínimas. Abra la nevera solamente el tiempo y las veces que sea necesario. Almacene los alimentos de manera que no impidan una buena circulación del aire.
- > Ajuste la temperatura a la cantidad y el tipo de alimentos.
- > Los alimentos pueden absorber o desprender sabores y olores con facilidad. Almacene siempre los alimentos envueltos o cerrados en recipientes o botellas.

10.2 Ahorro de energía

- > Elija un lugar de emplazamiento bien ventilado y protegido de la radiación solar.
- > Antes de introducir alimentos calientes en el aparato para refrigerarlos, deje que se enfríen un poco.
- > No abra la nevera con mayor frecuencia de la necesaria.
- > No deje la nevera abierta más tiempo del necesario.
- > Si la nevera dispone de una cesta: para un consumo de energía óptimo, coloque la cesta en la misma posición que ocupa en el momento de la entrega.
- > Compruebe periódicamente que la junta de la tapa sigue encajando correctamente.
- > Evite temperaturas innecesariamente bajas.

10.3 Conexión de la nevera

Conexión a una fuente de corriente continua



¡AVISO! Peligro de daños

Para proteger el aparato, el cable de corriente continua suministrado incluye un fusible dentro de la clavija. **No** retire el enchufe de CC con fusible. Utilice únicamente el cable de corriente continua suministrado.

> Proceda como se indica:

 **fig. 8** en la página 7

Conexión a una red de corriente alterna



¡PELIGRO! Riesgo de electrocución

- > No manipule los enchufes ni interruptores con las manos mojadas ni con los pies sobre una superficie mojada.
- > Si es necesario, consulte con un especialista.

> Proceda como se indica:

 **fig. 9** en la página 7

10.4 Utilización del controlador de la batería

La nevera está equipada con un controlador de batería que proporciona una protección de la batería en 3 fases. El protector de batería evita una descarga excesiva cuando la nevera está conectada a la batería de arranque de un vehículo o maximiza el uso de una batería de alimentación.

En caso de poner la nevera en funcionamiento en el vehículo con el contacto apagado, esta se desconectará automáticamente cuando la tensión de alimentación descienda por debajo de un valor ajustable. La nevera volverá a conectarse en cuanto se cargue la batería y se alcance la tensión de alimentación de reconexión.



¡AVISO! Peligro de daños

La batería no se cargará de forma completa, al ser desconectada por el controlador de la batería. Evite arranques repetidos o utilizar los aparatos conectados a la corriente sin fases de recarga largas. Asegúrese de que la batería está recargada.



NOTA Si la nevera está alimentada por la batería de arranque, seleccione el modo del controlador de batería "HIGH". Si la nevera está conectada a una batería de alimentación, es suficiente el modo de controlador de batería "LOW".

> Proceda como se indica:

 **fig. 10** en la página 8

10.5 Utilización de la nevera



¡AVISO! Riesgo de sobrecalentamiento

Asegúrese de que en todo momento exista suficiente ventilación para que el calor originado durante el uso se pueda disipar. Evite que se obstruyan las ranuras de ventilación. Asegúrese de que la nevera guarde la suficiente distancia respecto a paredes u objetos, de forma que el aire pueda circular.



¡AVISO! Peligro de daños por temperatura excesivamente baja

Asegúrese de que en la nevera solo haya objetos o productos que puedan enfriarse a la temperatura seleccionada.



NOTA Cuando funciona con la batería:

- Cuando la tensión es de $< 8\text{ V}$, la pantalla se apaga automáticamente.
- Cuando la tensión es de $\geq 8\text{ V}$ y $\leq 12\text{ V}$ la pantalla puede mostrar “¡ALERTA! - Tensión baja” en función del ajuste del modo del controlador de la batería.

> Encienda la nevera:

fig. 11 en la página 8

> Apague la nevera:

fig. 12 en la página 9

10.6 Uso de la pantalla

Estados de la pantalla:

fig. 13 en la página 9

Elemento	Descripción
A	Stand-by
B	Inactivo
C	Bloqueado

Vista general de la pantalla:

fig. 14 en la página 10

Navegación por los menús

Está seleccionado el menú marcado.

- > Pulse para desplazarse hacia arriba.
- > Pulse para desplazarse hacia abajo.

Elección de menú

- > Pulse para seleccionar el menú deseado.

Cambio de ajustes

Está seleccionado el valor o ajuste marcado.

- > Pulse para aumentar el valor seleccionado o para elegir el ajuste anterior.
- > Pulse para disminuir el valor seleccionado o para elegir el siguiente ajuste.

Vuelta al menú anterior

- > Pulse para volver al menú anterior sin guardar.

10.7 Bloqueo/desbloqueo de la pantalla

- > Pulse y simultáneamente durante 3 s para bloquear o desbloquear la pantalla.

fig. 15 en la página 10

10.8 Ajuste del brillo de la pantalla

> Proceda como se indica:

 **fig. 16** en la página 10

10.9 Ajuste de la temperatura

> Proceda como se indica:

 **fig. 17** en la página 11

10.10 Encendido y apagado de un compartimento (solo modelos CFX5 75DZ, CFX5 95DZ)

Puede activar cada zona por separado o conjuntamente.

> Proceda como se indica:

 **fig. 18** en la página 12

10.11 Uso de la máquina de hielo (solo modelo CFX5 55IM)



NOTA



- > Independientemente del ajuste de temperatura del compartimento principal, la zona de la máquina de hielo está diseñada para producir cubitos de hielo cuando dicha máquina está encendida.
- > El consumo de energía de la nevera aumenta si la máquina de hielo está encendida. Por ello conviene apagar la máquina de hielo cuando no se necesite.
- > La máquina de hielo viene de fábrica ajustada a OFF.

Consejos para el uso de la máquina de hielo

- Cuando se enciende, la máquina de hielo produce rápidamente hielo durante varias horas y, a continuación, pasa automáticamente a un modo de mantenimiento de hielo para reducir el consumo de energía. Si se necesitan varios lotes de hielo lo antes posible, apagando y volviendo a encender la máquina de hielo se pondrá nuevamente en marcha el modo de fabricación rápida de hielo. Repita este proceso según sea necesario.
- Cuando la máquina de hielo está encendida no es posible mantener los ajustes de baja temperatura del congelador en el compartimento principal si la temperatura ambiente es elevada.
- > Para encender o apagar la máquina de hielo, proceda como se muestra:

 **fig. 19** en la página 12

Llenado de agua de las bandejas de hielo

> Retire las bandejas de hielo ( **fig. 20 1**) de la carcasa de la máquina de hielo ( **fig. 20 2**).

 **fig. 20** en la página 12

Retirada de los cubitos de hielo



NOTA

La retirada puede requerir aplicar una fuerza adicional utilizando las dos manos en condiciones de elevada humedad, lo que puede crear una unión de hielo debajo de las bandejas de hielo.

1. Abra la tapa de la carcasa de la máquina de hielo y levántela por debajo de la parte delantera de las bandejas de hielo.
2. Retire las tapas de la bandeja de hielo y gire las bandejas para liberar los cubitos de hielo.

Retirada de la carcasa de la máquina de hielo

La carcasa de la máquina de hielo se puede extraer para su limpieza o cuando no se utiliza para así aumentar el espacio útil dentro de la nevera.

- > Levante la carcasa por un extremo hasta que la lengüeta se desbloquee y seguidamente extraiga la carcasa.
- > Para volver a colocarla, proceda a la inversa empujando hacia abajo las lengüetas de modo que quede encajada en su posición.

Limpieza y secado de la máquina de hielo

- > Cuando no se utilicen, limpie y seque las bandejas de hielo y el interior de la carcasa de la máquina de hielo para evitar la formación de moho.
- > Antes de volver a utilizar la máquina de hielo tras un largo periodo sin usarla, limpie el interior de las bandejas de hielo con una solución de detergente suave para vajillas y enjuague con agua limpia.

10.12 Uso de Bluetooth y WiFi

Descarga de la aplicación de refrigeración móvil

La nevera se puede monitorear y controlar a través de Bluetooth o WiFi con una aplicación que se puede instalar en un dispositivo compatible.



Descarga de la aplicación de refrigeración móvil.

Ajuste de la señal Bluetooth y conexión a la app

La nevera se puede monitorear y controlar a través de Bluetooth. Para ello, empareje la nevera con el dispositivo Bluetooth.



NOTA

- El emparejamiento debe realizarse en la app de refrigeración móvil y no en la configuración del dispositivo.
- No se requiere ninguna contraseña para la conexión Bluetooth.

- > Proceda como se indica:

 **fig. 21** en la página 13

Configuración de la señal WiFi

- > Proceda como se indica:

 **fig. 22** en la página 13

Uso del Bluetooth y la WiFi

- > Siga las instrucciones de la aplicación de refrigeración móvil.
- ✓ El LED de Bluetooth o el de la WiFi se ilumina cuando la nevera está conectada.

10.13 Restablecimiento de los ajustes de fábrica

La función de restablecimiento restablece los ajustes originales de fábrica de todos los campos de visualización de menú y campos de app.

> Proceda como se indica:

 **fig. 23 en la página 13**

10.14 Conexión USB para alimentación de tensión

La conexión USB permite cargar dispositivos pequeños como teléfonos móviles y reproductores de mp3.



NOTA Asegúrese de que el dispositivo pequeño que enchufe a la conexión USB sea adecuado para el funcionamiento con 5 V/2,5 A.

> Proceda como se indica:

 **fig. 24 en la página 14**

10.15 Descongelación del aparato de refrigeración

La humedad del aire puede formar escarcha en el interior de la nevera o en el evaporador. Esto reduce la potencia de refrigeración.



¡AVISO! Peligro de daños

No utilice nunca herramientas de material duro o afiladas para quitar el hielo o soltar objetos que se hayan congelado en su ubicación.

Para descongelar la nevera, proceda como se indica a continuación:

1. Retire los productos guardados en la nevera.
2. En caso necesario, trasládelos a otra nevera para mantenerlos fríos.
3. Apague la nevera.
4. Deje la tapa abierta.
5. Elimine el agua de descongelación.

10.16 Cambio del fusible de corriente alterna



¡PELIGRO! Riesgo de electrocución

Desconecte el suministro eléctrico y el cable de conexión antes de sustituir el fusible del aparato.

1. Desconecte la alimentación de corriente del aparato.
2. Retire el cable de conexión.
3. Extraiga el juego de fusibles ( **fig. 4 2**) con un destornillador.
4. Cambie el fusible de vidrio averiado por otro nuevo del mismo tipo y capacidad (Fast acting, 4 A, 250 V).
5. Vuelva a presionar el juego de fusibles en la carcasa.
6. Vuelva a conectar la alimentación de corriente del aparato.

10.17 Sustitución del fusible de corriente continua

1. Desconecte la alimentación de corriente de la nevera.
2. Extraiga la cubierta de fusibles ( fig. 4 3) con un destornillador.
3. Dé la vuelta a la cubierta de fusibles y utilice el gancho para extraer el fusible de hoja defectuoso.
4. Introduzca un fusible nuevo del mismo tipo y capacidad.
 - CFX5 25, CFX5 35, CFX5 45, CFX5 55, CFX5 55IM: 10 A
 - CFX5 75DZ, CFX5 95DZ: 15 A
5. Vuelva a colocar la cubierta de fusibles.
6. Vuelva a conectar la alimentación de corriente de la nevera.

10.18 Sustitución del fusible de la clavija de corriente continua

- > Sustituya el fusible defectuoso por uno nuevo del mismo tipo y capacidad tal como se muestra.

 **fig. 25 en la página 14**

- CFX5 25, CFX5 35, CFX5 45, CFX5 55, CFX5 55IM: 10 A
- CFX5 75DZ, CFX5 95DZ: 15 A

10.19 Sustitución del circuito impreso de luces



¡AVISO! Peligro de daños

Con el fin de evitar peligros, únicamente el fabricante, un técnico de mantenimiento autorizado o una persona con cualificación similar puede cambiar la bombilla.

11 Limpieza y mantenimiento



¡ATENCIÓN! Riesgo de electrocución

Asegúrese de que el aparato de refrigeración está desconectado de la fuente de alimentación antes de realizar cualquier trabajo de limpieza o mantenimiento.



¡AVISO! Peligro de daños

- > Nunca limpie el aparato bajo un chorro de agua corriente ni inmerso en agua jabonosa.
- > No utilice limpiadores abrasivos ni objetos duros para limpiar el aparato.

- > Limpie de vez en cuando el interior y el exterior del aparato con un paño húmedo.
- > Asegúrese de que las ranuras de entrada y salida de aire de la nevera no contengan polvo y estén limpias para que el calor pueda salir y el aparato no se estropee.

12 Solución de problemas

Fallo	Posible causa	Propuesta de solución
El dispositivo no funciona (modo CC, ignición activada).	No se ha detectado tensión en la salida de corriente continua	> En la mayoría de los vehículos, el encendido debe estar conectado para que se pueda suministrar corriente a la salida de alimentación de corriente continua.

Fallo	Posible causa	Propuesta de solución
	La salida de corriente continua está sucia. En consecuencia, el contacto eléctrico es defectuoso.	> Si la clavija del aparato se calienta mucho en la salida de corriente continua, significa que dicha salida está sucia o que la clavija no está correctamente montada.
	El fusible de la clavija de corriente continua se ha fundido.	> Cambie el fusible defectuoso de la clavija de corriente continua, véase Sustitución del fusible de la clavija de corriente continua.
	El fusible de la salida de corriente continua del aparato se ha fundido.	> Cambie el fusible de CC del aparato, véase Sustitución del fusible de corriente continua.
	Se ha fundido el fusible del vehículo.	> Sustituya el fusible de la salida de corriente continua del vehículo. Consulte las instrucciones de uso del vehículo.
El aparato no funciona (modo CA).	No se ha detectado tensión en la toma de corriente alterna.	> Inténtelo en otra toma de salida.
	El fusible de corriente alterna del aparato se ha fundido.	> Cambie el fusible de CA del aparato, véase Cambio del fusible de corriente alterna.
	El adaptador de corriente alterna integrado está averiado.	Solo un servicio de atención al cliente autorizado puede realizar la reparación.
La pantalla no responde a las pulsaciones de teclas.	La pantalla está bloqueada.	> Desbloquee la pantalla, véase Bloqueo/desbloqueo de la pantalla.
La app no puede controlar el aparato.	Bluetooth o WiFi no están conectados.	> Conéctese a Bluetooth (véase Ajuste de la señal Bluetooth y conexión a la app) o a una WiFi (véase Configuración de la señal WiFi).
La pantalla muestra un mensaje de alerta o un código de advertencia.	–	> Consulte las siguientes tablas.

12.1 Mensajes de alerta

Ejemplo:

 **fig. 26** en la página 14

Mensaje de alerta	Descripción	Posible causa	Propuesta de solución
¡ALERTA! - Tapa abierta > 3 min	Tapa abierta más de 3 min	La tapa no está completamente encajada	Comprobar que la tapa esté completamente encajada
		Avería interna	Se requiere la inspección por parte de un centro de reparación autorizado
¡ALERTA! - Tensión baja	El aparato ha dejado de funcionar en corriente continua debido a la baja tensión	Tensión de alimentación insuficiente	Comprobar la caída de tensión desde la batería hasta la salida de alimentación de corriente y, en caso necesario, aumentar el calibre del cableado

Mensaje de alerta	Descripción	Posible causa	Propuesta de solución
		Tensión de la batería demasiado baja	Comprobar la batería y cargarla correspondientemente
		El protector de batería está ajustado demasiado alto	Seleccionar un ajuste más bajo para el protector de batería
	El aparato ha dejado de funcionar en CC debido a una tensión inusualmente alta > 31,5 V (evento improbable, solo para protección de la electrónica, utiliza el mismo mensaje de alerta que la tensión baja anterior)	Especificación incorrecta de la tensión de alimentación CC	Asegúrese de que la especificación de la tensión de alimentación CC coincide con la etiqueta de clasificación del producto
		Tensión de alimentación defectuosa	Controle la fuente de alimentación CC y si presenta algún defecto, encárgase de las reparaciones o sustituciones necesarias
		Avería interna	Se requiere la inspección por parte de un centro de reparación autorizado

12.2 Códigos de advertencia

Ejemplo:  fig. 26

Código de advertencia	Fallo	Posible causa	Propuesta de solución
IADVERTENCIA 01	Circuito abierto NTC SZ & DZ GRANDE	Avería interna	Se requiere la inspección por parte de un centro de reparación autorizado
IADVERTENCIA 02	Cortocircuito NTC SZ & DZ GRANDE		
IADVERTENCIA 11	Circuito abierto NTC DZ PE-QUEÑO		
IADVERTENCIA 12	Cortocircuito NTC DZ PE-QUEÑO		
IADVERTENCIA 03/43	Error de comunicación		Apague el aparato durante, al menos, 1 min y seguidamente reinicielo. Si el problema persiste, se requiere una inspección por parte de un centro de reparación autorizado.
IADVERTENCIA 09	Defecto en la válvula DZ o la válvula de la máquina de hielo		
IADVERTENCIA 32	Sobrecorriente del ventilador	Avería interna	Apague el aparato durante, al menos, 5 min y seguidamente reinicielo. Si el problema persiste, se requiere una inspección por parte de un centro de reparación autorizado.
IADVERTENCIA 33	Fallo de arranque del compresor		

Código de advertencia	Fallo	Posible causa	Propuesta de solución
!ADVERTENCIA 34	Velocidad del compresor baja	<ul style="list-style-type: none"> Alta temperatura ambiente 	<ul style="list-style-type: none"> Apague el aparato durante al menos 30 min o trasládolo a un lugar más fresco y, a continuación, reinicielo. Despejar las aberturas Se requiere la inspección por parte de un centro de reparación autorizado
!ADVERTENCIA 35	Sobrettemperatura del controlador	<ul style="list-style-type: none"> Abertura de aire bloqueada o espacio libre insuficiente Avería interna 	

13 Garantía

Se aplica el período de garantía estipulado por la ley. Si el producto es defectuoso, póngase en contacto con la sucursal del fabricante de su país (consulte dometic.com/dealer) o con su punto de venta.

Para tramitar la reparación y la garantía, incluya los siguientes documentos cuando envíe el aparato:

- Una copia de la factura con fecha de compra
- El motivo de la reclamación o una descripción de la avería

Tenga en cuenta que una reparación por medios propios o no profesionales puede tener consecuencias de seguridad y suponer la anulación de la garantía.

14 Eliminación



Reciclaje del material de embalaje: Si es posible, deseche el material de embalaje en el contenedor de reciclaje adecuado.



¡ADVERTENCIA! Riesgo de atrapamiento infantil

Antes de deshacerse de su aparato de refrigeración viejo, desmonte la tapa. Deje las cestas colocadas en su sitio para impedir que los niños puedan introducirse en el aparato.



Reciclaje de productos con baterías no sustituibles, recargables o fuentes de luz:

- Si el producto contiene baterías no sustituibles, recargables o fuentes de luz, no es necesario que las extraiga antes de desecharlo.
- Cuando vaya a desechar definitivamente el producto, infórmese en el centro de reciclaje más cercano o en un comercio especializado sobre las normas pertinentes de gestión de residuos.
- El producto podrá desecharse gratuitamente.

15 Datos técnicos



NOTA La temperatura mínima mostrada en “Potencia de refrigeración” se puede alcanzar si la temperatura ambiente es superior a 32 °C.



Inspección/certificados:

Siga las condiciones de uso EPA.

	CFX5 25
Tensión de conexión	12 V _{DC} / 24 V _{DC} 100 V _{AC} ... 240 V _{AC}
Corriente nominal	12 V _{DC} : 9,2 A 24 V _{DC} : 4,2 A 100 V _{AC} : 1,1 A 240 V _{AC} : 0,46 A
Potencia de refrigeración	20 °C ... - 22 °C
Clase climática	N, T
Volumen ("Volume")	25 L
Temperatura ambiente	16 °C ... 43 °C
Refrigerante	R600a
cantidad existente de refrigerante	15 g
Gama de frecuencias	WiFi: 2400 MHz ... 2483,5 MHz Bluetooth/BLE: 2400 MHz ... 2483,5 MHz
Banda de frecuencia (WiFi)	2,4 GHz
Potencia RF de salida	WiFi: 19,91 dBm (802.11b), 19,91 dBm (802.11g), 19,91 dBm (802.11n), Bluetooth: 11,23 dBm Bluetooth LE: 11,23 dBm
Dimensiones A x H x P (asas incluidas)	342 mm × 569 mm × 420 mm
Peso	16 kg

	CFX5 35
Tensión de conexión	12 V _{DC} / 24 V _{DC} 100 V _{AC} ... 240 V _{AC}
Corriente nominal	12 V _{DC} : 8,9 A 24 V _{DC} : 3,8 A 100 V _{AC} : 1 A 240 V _{AC} : 0,41 A
Potencia de refrigeración	20 °C ... - 22 °C
Clase climática	N, T
Volumen ("Volume")	36 L

	CFX5 35
Temperatura ambiente	16 °C ... 43 °C
Refrigerante	R600a
cantidad existente de refrigerante	17 g
Gama de frecuencias	WiFi: 2400 MHz ... 2483,5 MHz Bluetooth/BLE: 2400 MHz ... 2483,5 MHz
Banda de frecuencia (WiFi)	2,4 GHz
Potencia RF de salida	WiFi: 19,91 dBm (802.11b), 19,91 dBm (802.11g), 19,91 dBm (802.11n), Bluetooth: 11,23 dBm Bluetooth LE: 11,23 dBm
Dimensiones A x H x P (asas incluidas)	398 mm × 694 mm × 407 mm
Peso	19,8 kg

	CFX5 45
Tensión de conexión	12 V _{DC} / 24 V _{DC} 100 V _{AC} ... 240 V _{AC}
Corriente nominal	12 V _{DC} : 9,4 A 24 V _{DC} : 4,1 A 100 V _{AC} : 1,06 A 240 V _{AC} : 0,44 A
Potencia de refrigeración	20 °C ... - 22 °C
Clase climática	N, T
Volumen ("Volume")	46 L
Temperatura ambiente	16 °C ... 43 °C
Refrigerante	R600a
cantidad existente de refrigerante	20 g
Gama de frecuencias	WiFi: 2400 MHz ... 2483,5 MHz Bluetooth/BLE: 2400 MHz ... 2483,5 MHz
Banda de frecuencia (WiFi)	2,4 GHz

	CFX5 45
Potencia RF de salida	WiFi: 19,91 dBm (802.11b), 19,91 dBm (802.11g), 19,91 dBm (802.11n), Bluetooth: 11,23 dBm Bluetooth LE: 11,23 dBm
Dimensiones A x H x P (asas incluidas)	398 mm × 694 mm × 476 mm
Peso	21,7 kg

	CFX5 55
Tensión de conexión	12 V $\overline{\text{---}}$ / 24 V $\overline{\text{---}}$ 100 V \sim ... 240 V \sim
Corriente nominal	12 V $\overline{\text{---}}$: 9,6 A 24 V $\overline{\text{---}}$: 4,2 A 100 V \sim : 1,08 A 240 V \sim : 0,46 A
Potencia de refrigeración	20 °C ... - 22 °C
Clase climática	N, T
Volumen total	55 L
Temperatura ambiente	16 °C ... 43 °C
Refrigerante	R600a
cantidad existente de refrigerante	22 g
Gama de frecuencias	WiFi: 2400 MHz ... 2483,5 MHz Bluetooth/BLE: 2400 MHz ... 2483,5 MHz
Banda de frecuencia (WiFi)	2,4 GHz
Potencia RF de salida	WiFi: 19,91 dBm (802.11b), 19,91 dBm (802.11g), 19,91 dBm (802.11n), Bluetooth: 11,23 dBm Bluetooth LE: 11,23 dBm
Dimensiones A x H x P (asas incluidas)	720 mm × 455 mm × 480 mm
Peso	23,8 kg

	CFX5 55IM
Tensión de conexión	12 V ⁼⁼⁼ / 24 V ⁼⁼⁼ 100 V [~] ... 240 V [~]
Corriente nominal	12 V ⁼⁼⁼ : 9,6 A 24 V ⁼⁼⁼ : 4,2 A 100 V [~] : 1,08 A 240 V [~] : 0,46 A
Potencia de refrigeración	20 °C ... - 22 °C
Clase climática	N, T
Volumen total	55 L
Temperatura ambiente	16 °C ... 43 °C
Refrigerante	R600a
cantidad existente de refrigerante	22 g
Gama de frecuencias	WiFi: 2400 MHz ... 2483,5 MHz Bluetooth/BLE: 2400 MHz ... 2483,5 MHz
Banda de frecuencia (WiFi)	2,4 GHz
Potencia RF de salida	WiFi: 19,91 dBm (802.11b), 19,91 dBm (802.11g), 19,91 dBm (802.11n), Bluetooth: 11,23 dBm Bluetooth LE: 11,23 dBm
Dimensiones A x H x P (asas incluidas)	720 mm × 455 mm × 480 mm
Peso	25 kg

	CFX5 75DZ
Tensión de conexión	12 V ⁼⁼⁼ / 24 V ⁼⁼⁼ 100 V [~] ... 240 V [~]
Corriente nominal	12 V ⁼⁼⁼ : 9,8 A 24 V ⁼⁼⁼ : 4,6 A 100 V [~] : 1,1 A 240 V [~] : 0,47 A
Potencia de refrigeración	20 °C ... - 22 °C
Clase climática	N, T
Volumen total	75 L (45 L/30 L)

	CFX5 75DZ
Temperatura ambiente	16 °C ... 43 °C
Refrigerante	R600a
cantidad existente de refrigerante	27 g
Gama de frecuencias	WiFi: 2400 MHz ... 2483,5 MHz Bluetooth/BLE: 2400 MHz ... 2483,5 MHz
Banda de frecuencia (WiFi)	2,4 GHz
Potencia RF de salida	WiFi: 19,91 dBm (802.11b), 19,91 dBm (802.11g), 19,91 dBm (802.11n), Bluetooth: 11,23 dBm Bluetooth LE: 11,23 dBm
Dimensiones A x H x P (asas incluidas)	892 mm × 495 mm × 472 mm
Peso	31,1 kg

	CFX5 95DZ
Tensión de conexión	12 V _{DC} / 24 V _{DC} 100 V _{AC} ... 240 V _{AC}
Corriente nominal	12 V _{DC} : 10,4 A 24 V _{DC} : 4,7 A 100 V _{AC} : 1,22 A 240 V _{AC} : 0,51 A
Potencia de refrigeración	20 °C ... - 22 °C
Clase climática	N, T
Volumen total	94 L (55 L/39 L)
Temperatura ambiente	16 °C ... 43 °C
Refrigerante	R600a
cantidad existente de refrigerante	30 g
Gama de frecuencias	WiFi: 2400 MHz ... 2483,5 MHz Bluetooth/BLE: 2400 MHz ... 2483,5 MHz
Banda de frecuencia (WiFi)	2,4 GHz

	CFX5 95DZ
Potencia RF de salida	WiFi: 19,91 dBm (802.11b), 19,91 dBm (802.11g), 19,91 dBm (802.11n), Bluetooth: 11,23 dBm Bluetooth LE: 11,23 dBm
Dimensiones A x H x P (asas incluidas)	962 mm x 530 mm x 472 mm
Peso	33,3 kg

Por el presente documento, Dometic declara que el tipo de equipo radioeléctrico CFX5 cumple la directiva 2014/53/UE. El texto completo de la declaración de conformidad de la UE está disponible en la siguiente dirección de Internet: documents.dometic.com

Encontrará más información sobre el producto a través del código QR de la etiqueta energética o en el sitio eprel.ec.europa.eu.

 **fig. 27** en la página 15

Português

1	Notas importantes.....	103
2	Explicação dos símbolos.....	103
3	Indicações de segurança.....	104
4	Explicação dos símbolos no aparelho.....	106
5	Material fornecido.....	106
6	Acessórios.....	106
7	Utilização adequada.....	107
8	Descrição técnica.....	108
9	Antes da primeira utilização.....	109
10	Operação.....	109
11	Limpeza e manutenção.....	115
12	Resolução de falhas.....	116
13	Garantia.....	118
14	Eliminação.....	118
15	Dados técnicos.....	119

1 Notas importantes

Leia atentamente as presentes instruções e siga todas as instruções, orientações e avisos incluídos neste manual, de modo a garantir a correta instalação, utilização e manutenção do produto. É OBRIGATÓRIO manter estas instruções junto com o produto.

Ao utilizar o produto, está a confirmar que leu atentamente todas as instruções, orientações e avisos, e que compreende e aceita cumprir os termos e condições estabelecidos no presente manual. Aceita utilizar este produto exclusivamente para o fim e a aplicação a que se destina e de acordo com as instruções, orientações e avisos estabelecidos neste manual, assim como de acordo com todas as leis e regulamentos aplicáveis. Caso não leia nem siga as instruções e os avisos aqui estabelecidos, poderá sofrer ferimentos pessoais ou causar ferimentos a terceiros e o produto ou outros materiais nas proximidades poderão ficar danificados. Este manual do produto, incluindo as instruções, orientações e avisos, bem como a documentação relacionada, podem estar sujeitos a alterações e atualizações. Para consultar as informações atualizadas do produto, visite documents.dometic.com.

2 Explicação dos símbolos

As palavras de advertência identificam mensagens de segurança e mensagens de danos à propriedade, assim como o grau ou nível de seriedade do perigo.



PERIGO!

indica uma situação perigosa que, se não for evitada, resultará em morte ou ferimentos graves.



AVISO!

Indica uma situação perigosa que, se não for evitada, pode causar a morte ou ferimentos graves.



PRECAUÇÃO!

Indica uma situação perigosa que, se não for evitada, pode causar ferimentos ligeiros ou moderados.



NOTA!

Indica uma situação que, se não for evitada, pode causar danos materiais.



OBSERVAÇÃO Informações complementares para a utilização do produto.

3 Indicações de segurança



PERIGO! Risco de eletrocussão

- > Em barcos: em caso de funcionamento com rede elétrica, certifique-se de que a fonte de alimentação está protegida por um dispositivo de corrente residual (RCD), por um disjuntor de corrente residual (RCCB) ou por um interruptor de circuito de falha de terra (GFCI). A instalação, especialmente em áreas potencialmente húmidas, deve estar em conformidade com todas as normas de instalação aplicáveis.
- > Nunca toque em cabos não blindados com as mãos desprotegidas. Isto aplica-se, em especial, durante o funcionamento do aparelho com rede de corrente alternada.
- > Antes de colocar o aparelho em funcionamento, certifique-se de que o cabo da fonte de alimentação e a ficha estão secos.



AVISO! Perigo de explosão

Não guarde quaisquer substâncias potencialmente explosivas, tais como latas de spray com um carburante inflamável, no aparelho de refrigeração.



AVISO! Risco de eletrocussão

- > Não coloque o aparelho de refrigeração em funcionamento se este apresentar danos visíveis.
- > Se o cabo de alimentação do aparelho de refrigeração estiver danificado, tem de ser substituído por um cabo ou grupo de alimentação adequados, pelo fabricante ou por um seu agente de assistência técnica, para evitar riscos de segurança.
- > As reparações neste aparelho de refrigeração apenas podem ser realizadas por técnicos qualificados. Reparções inadequadas podem dar origem a perigos consideráveis.
- > Ligue o aparelho a tomadas que garantam uma ligação adequada, sobretudo se for necessário ligar o aparelho à terra.



AVISO! Perigo de incêndio

- > Ao posicionar o aparelho de refrigeração, certifique-se de que o cabo de alimentação não fica preso nem é danificado.
- > Não coloque tomadas múltiplas ou fontes de alimentação portáteis na parte de trás do aparelho.
- > Em caso de danos no circuito de refrigeração:
 - Mantenha chamas sem proteção e potenciais fontes de ignição afastadas do aparelho de refrigeração.
 - Ventile bem a divisão.
 - Desligue o aparelho de refrigeração.
- > Para aparelhos de refrigeração com agente de refrigeração R600a: O circuito de refrigeração contém uma pequena quantidade de um refrigerante ecológico mas inflamável. Este produto não é prejudicial para a camada de ozono e não aumenta o efeito de estufa. Qualquer refrigerante vazado pode incendiar-se.
- > Mantenha desimpedidas as aberturas de ventilação na carcaça do dispositivo ou nos acessórios montados.
- > Não utilize objetos mecânicos ou outros meios para acelerar o processo de descongelamento a não ser os recomendados pelo fabricante.
- > Não abra nem danifique o circuito de refrigeração.
- > Não utilize aparelhos elétricos dentro do aparelho de refrigeração, exceto se esses aparelhos forem recomendados pelo fabricante para o efeito.



AVISO! Risco para a saúde

- > Este aparelho de refrigeração pode ser utilizado por crianças a partir dos 8 anos e pessoas com capacidades físicas, sensoriais ou mentais reduzidas ou sem experiência e conhecimento se forem supervisionadas ou receberem instruções sobre a utilização do aparelho de forma segura e compreenderem os perigos implicados.
- > Crianças com idades entre os 3 e os 8 anos podem colocar e tirar itens de aparelhos de refrigeração.
- > As crianças têm de ser supervisionadas, por forma a garantir que não brincam com o aparelho.
- > A limpeza e a manutenção por parte do utilizador não podem ser efetuadas por crianças sem supervisão.



PRECAUÇÃO! Risco de eletrocussão

- > Antes de colocar o aparelho de refrigeração em funcionamento, certifique-se de que o cabo da fonte de alimentação e a ficha estão secos.
- > Desligue o aparelho de refrigeração da alimentação elétrica
 - Antes de cada limpeza e manutenção
 - Depois de cada utilização



PRECAUÇÃO! Risco para a saúde

- > Para evitar a contaminação de alimentos, cumpra as seguintes instruções:
 - Verifique se a potência de refrigeração do aparelho de refrigeração cumpre os requisitos de armazenamento dos alimentos que pretende refrigerar.
 - Os alimentos apenas podem ser guardados nas embalagens originais ou em recipientes adequados.
 - Abrir o aparelho de refrigeração durante longos períodos de tempo pode provocar um aumento significativo da temperatura nos compartimentos do aparelho.
 - Limpe regularmente as superfícies que entram em contacto com alimentos e os sistemas de drenagem acessíveis.
- > Se o aparelho de refrigeração ficar vazio durante longos períodos:
 - Desligue o aparelho de refrigeração.
 - Descongele o aparelho de refrigeração.
 - Limpe e seque o aparelho de refrigeração.
 - Deixe a tampa aberta para impedir o desenvolvimento de bolor no interior do aparelho de refrigeração.



NOTA! Risco de danos

- > Verifique se a especificação de tensão na placa de dados corresponde à da alimentação de energia.
- > Ligue o aparelho de refrigeração apenas do seguinte modo:
 - Com o cabo de ligação de corrente contínua a uma fonte de alimentação de corrente contínua no veículo
 - Com o cabo de ligação de corrente alternada a uma fonte de alimentação de corrente alternada
- > Nunca retire a ficha da tomada puxando pelo cabo.
- > Se o aparelho de refrigeração estiver ligado a uma tomada de corrente contínua, desligue o aparelho de refrigeração e outros aparelhos consumidores da bateria antes de ligar um carregador rápido.
- > Se o aparelho de refrigeração estiver ligado a uma tomada de corrente contínua, desconecte o aparelho de refrigeração ou desligue-o quando desligar o motor. Caso contrário, a bateria pode ficar descarregada.
- > O aparelho de refrigeração não é adequado para o transporte de materiais cáusticos ou materiais que contenham solventes.

- > O isolamento do aparelho de refrigeração contém ciclopentano inflamável e requer medidas de eliminação especiais. No fim da respetiva vida útil, encaminhe o aparelho de refrigeração para um centro de reciclagem adequado.
- > Não coloque o aparelho de refrigeração nas proximidades de chamas abertas ou de outras fontes de calor (aquecedores, radiação solar direta, fornos a gás, etc.).
- > **Risco de sobreaquecimento!** Certifique-se sempre de que existe um espaço mínimo de ventilação de 50 mm em todos os lados do aparelho de refrigeração. Mantenha a área de ventilação livre de quaisquer objetos que possam obstruir o fluxo de ar para os componentes de refrigeração. Não utilize nem armazene o aparelho de refrigeração em compartimentos fechados ou em áreas sem circulação de ar ou com uma circulação de ar muito reduzida.
- > Não verta líquidos nem gelo para dentro do recipiente interior.
- > Nunca mergulhe o aparelho de refrigeração em água.
- > Proteja o aparelho de refrigeração e os cabos do calor e da humidade.
- > O aparelho de refrigeração não pode ser exposto à chuva.

4 Explicação dos símbolos no aparelho



A2L
Atenção! Risco de incêndio/materiais inflamáveis

5 Material fornecido

fig. 1 na página 3

Posição na fig. 1	Quantidade	Descrição
1	1	Geleira
2	1	Cabo de ligação de corrente contínua
3	1	Cabo de ligação de corrente alternada

6 Acessórios

Disponível como acessório (não incluído no material fornecido):

Designação	N.º art.	Modelo
Capa de proteção		
PC25	9620012808	CFX5 25
PC35	9620012806	CFX5 35
PC45	9620012805	CFX5 45
PC55	9620012810	CFX5 55
		CFX5 55IM
PC75	9620012811	CFX5 75DZ
PC95	9620012807	CFX5 95DZ
Prateleira deslizante para frigorífico		
SLD53545U	9620012454	CFX5 35

Designação	N.º art.	Modelo
		CFX5 45
SLD55U	9620012455	CFX5 55
		CFX5 55IM
SLD75U	9620012456	CFX5 75DZ
SLD95100U	9620012457	CFX5 95DZ
Kit de fixação rápida		
QFK25	9600000166	CFX5 25
QFK3545	9600029599	CFX5 35
		CFX5 45
Aplicação de refrigeração móvel	–	todos os modelos

Tenha em atenção que a aplicação pode não estar disponível no seu país.

7 Utilização adequada

O aparelho de refrigeração é adequado para refrigerar alimentos. O aparelho de refrigeração também é adequado para a utilização em veículos.

O aparelho de refrigeração foi desenvolvido para ser ligado a uma fonte de alimentação de bordo de corrente contínua de veículos ou barcos, a uma bateria de corrente contínua auxiliar ou a uma fonte de alimentação de corrente alternada.

O aparelho de refrigeração é adequado para campismo ou outras utilizações recreativas semelhantes.

O aparelho de refrigeração está concebido para ser utilizado em aplicações domésticas e semelhantes, tais como:

- Áreas de cozinha do pessoal em estabelecimentos comerciais, escritórios e outros ambientes de trabalho
- Explorações agrícolas
- Por clientes em hotéis, motéis e outros ambientes de tipo residencial
- Ambientes do tipo “bed and breakfast”
- Aplicações do ramo de catering e em aplicações semelhantes do comércio grossista

Este produto destina-se exclusivamente à aplicação e aos fins pretendidos com base nestas instruções.

Este manual fornece informações necessárias para proceder a uma instalação e/ou a uma operação adequadas do produto. Uma instalação e/ou uma operação ou manutenção incorretas causarão um desempenho insatisfatório e uma possível avaria.

O fabricante não aceita qualquer responsabilidade por danos ou prejuízos no produto resultantes de:

- Instalação, montagem ou ligação incorretas, incluindo sobretensões
- Manutenção incorreta ou utilização de peças sobressalentes não originais fornecidas pelo fabricante
- Alterações ao produto sem autorização expressa do fabricante
- Utilização para outras finalidades que não as descritas no presente manual

A Dometic reserva-se o direito de alterar o design e as especificações do produto.

8 Descrição técnica

A refrigeração é efetuada através de um circuito de refrigeração com compressor que requer pouca manutenção. O elevado isolamento e o compressor potente asseguram uma refrigeração eficiente e rápida.

O aparelho de refrigeração é adequado para a utilização móvel.

O aparelho de refrigeração resiste a uma inclinação de 30°, por ex. em barcos, durante períodos curtos.

8.1 Âmbito de funções

- Fonte de alimentação com ligação prioritária à fonte de alimentação de corrente alternada
- Monitorizador da bateria de três níveis para proteger a bateria do veículo (desliga-se automaticamente se a tensão da bateria for baixa)
- Monitor com indicador da temperatura em °C e °F
- Regulação da temperatura: Em incrementos de 1 °C (1 °F)
- Função Bluetooth e Wi-Fi integrada, podendo ser controlada através de uma aplicação
- Pegas rebatíveis
- Carregador USB para aparelhos portáteis, como telemóveis
- Cesto amovível
- Abre-garrafas integrado
- **Apenas CFX5 55IM:** Máquina de gelo

8.2 Elementos de comando e de indicação







Linguetas da tampa ( **fig. 2**)

 **fig. 2** na página 3

Painel de comando ( **fig. 3**)

 **fig. 3** na página 4

Item	Descrição	Explicação
1		Liga o aparelho de refrigeração quando o botão é premido por breves instantes Desliga o aparelho de refrigeração quando o botão é premido durante três segundos Regressa ao menu anterior
2	Monitor	AC : a rede de corrente alternada está ligada DCV : a rede de corrente contínua está ligada ⌘: o Bluetooth está ativado 📶: o Wi-Fi está ativado 🔒: o monitor está bloqueado ●: o compressor está a funcionar ■: A máquina de gelo está a funcionar (apenas CFX5 55IM)

Item	Descrição	Explicação
3		Prima  para navegar para cima ou para aumentar o valor selecionado. Prima  para navegar para baixo ou para diminuir o valor selecionado. Prima  e  simultaneamente durante 3 s para bloquear ou desbloquear o monitor.
4		Prima para selecionar um menu ou guardar o valor selecionado.

Ligação de encaixe (fig. 4)

 fig. 4 na página 4



Item	Descrição
1	Ligação de encaixe da alimentação de tensão em corrente alternada
2	Porta-fusíveis de corrente alternada
3	Tampa do fusível de corrente contínua
4	Ligação de encaixe da alimentação de tensão em corrente contínua

9 Antes da primeira utilização



OBSERVAÇÃO Por motivos de higiene, antes de ligar o aparelho de refrigeração pela primeira vez, limpe o interior e exterior com um pano húmido (consulte Limpeza e manutenção).

Inverter a abertura da tampa

- > Para inverter a abertura da tampa, proceda como ilustrado:
 - **CFX5 55, CFX5 55IM**
 fig. 5 na página 5
 - **CFX575DZ, CFX5 95DZ**
 fig. 6 na página 6

Selecionar as unidades de temperatura

- > Proceda como ilustrado:
 fig. 7 na página 7

10 Operação

10.1 Evitar desperdício alimentar

Para evitar desperdício alimentar, observe o seguinte

- > Mantenha as oscilações de temperatura o mais reduzidas possível. Abra o aparelho de refrigeração apenas as vezes que forem necessárias e apenas durante o tempo necessário. Armazene os alimentos de modo a que o ar continue a circular bem.
- > Ajuste a temperatura à quantidade e ao tipo de alimentos.
- > Os alimentos podem absorver ou libertar facilmente cheiro ou sabor. Armazene os alimentos sempre bem cobertos ou em recipientes/garrafas fechadas.

10.2 Poupar energia

- > Escolha um local bem ventilado e protegido da luz solar direta.
- > Primeiro, deixe os alimentos quentes arrefecerem antes de os refrigerar no aparelho de refrigeração.
- > Não abra o aparelho de refrigeração mais vezes do que as necessárias.
- > Não deixe o aparelho de refrigeração aberto durante mais tempo do que o necessário.
- > Se o aparelho refrigerador estiver equipado com um cesto: Para um consumo de energia otimizado, posicione o cesto na sua posição original de entrega.
- > Verifique regularmente se a vedação da tampa ainda está corretamente encaixada.
- > Evite temperaturas desnecessariamente baixas.

10.3 Ligar o aparelho de refrigeração

Ligar a uma fonte de corrente contínua



NOTA! Risco de danos

Para proteção do aparelho, o cabo de corrente contínua fornecido inclui um fusível no interior da ficha.

Não remova a ficha de corrente contínua com fusível. Utilize apenas o cabo de corrente contínua fornecido.

- > Proceda como ilustrado:

 **fig. 8** na página 7

Ligação a uma rede de corrente alternada



PERIGO! Risco de eletrocussão

- > Nunca manuseie as fichas e os interruptores quando tiver as mãos molhadas ou quando tiver os pés em pavimento molhado.
- > Se necessário, solicite o parecer de um técnico especializado.

- > Proceda como ilustrado:

 **fig. 9** na página 7

10.4 Utilizar o monitorizador da bateria

O aparelho de refrigeração está equipado com um monitorizador da bateria que fornece uma proteção da bateria de 3 fases. A proteção da bateria impede o descarregamento excessivo quando o aparelho de refrigeração está ligado à bateria de arranque de um veículo ou maximiza a utilização de uma bateria de alimentação.

Se o aparelho de refrigeração for operado com a ignição do veículo desligada, ele desliga-se automaticamente assim que a tensão de alimentação descer abaixo de um valor definido. O aparelho de refrigeração liga-se novamente assim que a bateria estiver carregada até ao nível de tensão para o novo arranque.



NOTA! Risco de danos

Quando desligada pelo monitorizador da bateria, a bateria deixará de estar completamente carregada. Evite ligar repetidamente ou utilizar consumidores de energia sem fases de carregamento longas. Certifique-se de que a bateria está carregada.



OBSERVAÇÃO Se o aparelho de refrigeração for alimentado pela bateria do veículo, selecione o modo do monitorizador da bateria "HIGH". Se o aparelho de refrigeração estiver conectado a uma bateria de alimentação, o modo do monitorizador da bateria "LOW" será suficiente.

> Proceda como ilustrado:

fig. 10 na página 8

10.5 Utilização do aparelho de refrigeração



NOTA! Risco de sobreaquecimento

Certifique-se sempre de que existe uma ventilação suficiente por forma a que o calor gerado possa ser dissipado. Assegure-se de que as aberturas de ventilação não estão tapadas. Certifique-se de que o aparelho está posicionado a uma distância suficiente de paredes ou objetos de modo a que o ar possa circular.



NOTA! Risco de danos devido a uma temperatura demasiado baixa

Certifique-se de que apenas objetos que possam ser refrigerados à temperatura selecionada são colocados no aparelho de refrigeração.



OBSERVAÇÃO Durante o funcionamento a bateria:

- Quando a tensão é de < 8 V, o monitor desliga-se automaticamente.
- Quando a tensão é de ≥ 8 V e de ≤ 12 V o monitor pode apresentar "ALERT - Voltage low" consoante a definição do modo do monitorizador da bateria.

> Ligar o aparelho de refrigeração:

fig. 11 na página 8

> Desligue o aparelho de refrigeração:

fig. 12 na página 9

10.6 Utilizar o monitor

Estados do monitor:

fig. 13 na página 9

Item	Descrição
A	Standby
B	Inativo
C	Bloqueado

Visão geral do monitor:

fig. 14 na página 10

Navegar pelos menus

O menu destacado está selecionado.

> Prima para navegar para cima.



> Prima para navegar para baixo.

Escolher um menu

- > Prima  para selecionar o menu pretendido.

Alterar as definições



A definição ou o valor destacado está selecionado.

- > Prima  para aumentar o valor selecionado ou escolher a definição anterior.
- > Prima  para diminuir o valor selecionado ou escolher a definição seguinte.

Regressar ao menu anterior

- > Prima  para regressar ao menu anterior sem guardar.

10.7 Bloquear/desbloquear o monitor

- > Prima  e  simultaneamente durante 3 s para bloquear ou desbloquear o monitor.

 **fig. 15** na página 10

10.8 Definir a luminosidade do monitor

- > Proceda como ilustrado:

 **fig. 16** na página 10

10.9 Definir a temperatura

- > Proceda como ilustrado:

 **fig. 17** na página 11

10.10 Desligar ou ligar um compartimento (apenas CFX5 75DZ, CFX5 95DZ)

Pode ativar cada zona individualmente ou ambas.

- > Proceda como ilustrado:

 **fig. 18** na página 12

10.11 Utilizar a máquina de gelo (apenas CFX5 55IM)**OBSERVAÇÃO**

- > Independentemente da definição da temperatura do compartimento principal, a zona da máquina de gelo foi concebida para fazer cubos de gelo se a máquina de gelo estiver ligada.
- > O consumo de energia do aparelho de refrigeração aumenta se a máquina de gelo estiver ligada. Por este motivo, deve desligar a máquina de gelo caso não seja necessária.
- > A definição de fábrica da máquina de gelo é DESLIGADO.



Sugestões para utilizar a máquina de gelo

- A máquina de gelo faz gelo rapidamente durante algumas horas depois de ser ligada e entra automaticamente no modo de manutenção de gelo para reduzir o consumo de energia. Se forem necessários vários lotes de gelo o mais rapidamente possível, desligar a máquina de gelo e voltar a ligá-la irá colocá-la novamente no modo de gelo rápido. Repita conforme necessário.
- Em condições de temperaturas ambiente elevadas, poderá não ser possível manter definições de temperatura baixas do congelador no compartimento principal com a máquina de gelo ligada.

- > Para ligar ou desligar a máquina de gelo, proceda da seguinte forma:

 **fig. 19** na página 12

Encher as bandejas de gelo com água

- > Retire as bandejas de gelo ( fig. 20 1) da caixa da máquina de gelo ( fig. 20 2).

 **fig. 20** na página 12

Remover os cubos de gelo



OBSERVAÇÃO

A remoção poderá exigir força adicional utilizando as duas mãos em condições de humidade do ar elevada, o que pode criar uma união de gelo por baixo das bandejas de gelo.

1. Abra a tampa da caixa da máquina de gelo e levante por baixo da parte frontal das bandejas de gelo.
2. Retire as tampas das bandejas de gelo e rode as bandejas para libertar os cubos de gelo.

Remover a caixa da máquina de gelo

A caixa da máquina de gelo pode ser removida para limpeza ou quando não está em utilização, para aumentar o espaço disponível dentro do aparelho de refrigeração.

- > Levante uma extremidade da caixa até que o gancho se solte, depois retire-a.
- > Inverta o procedimento para voltar a colocar, pressionando os ganchos para baixo para encaixar.

Limpar e secar a máquina de gelo

- > Quando a máquina não estiver em utilização, limpe e seque as bandejas de gelo e o interior da caixa da máquina de gelo para impedir o crescimento de bolor.
- > Após períodos prolongados sem utilizar, limpe o interior das bandejas de gelo com uma solução de detergente para a loiça suave e enxague com água limpa antes de utilizar.

10.12 Utilizar o Bluetooth e o Wi-Fi

Transferir a aplicação de refrigeração móvel

O aparelho de refrigeração pode ser monitorizado e controlado por Bluetooth ou Wi-Fi utilizando uma aplicação que pode instalar num dispositivo compatível.



Transfira a aplicação de refrigeração móvel.

Definir o sinal de Bluetooth e estabelecer ligação à aplicação

O aparelho de refrigeração pode ser monitorizado e controlado por Bluetooth. Para tal, emparelhe o aparelho de refrigeração com o seu dispositivo Bluetooth.

**OBSERVAÇÃO**

- O emparelhamento tem de ser efetuado na aplicação de refrigeração móvel, e não nas definições do dispositivo.
- Não é necessária palavra-passe para ligação Bluetooth.

> Proceda como ilustrado:

fig. 21 na página 13

Definir o sinal Wi-Fi

> Proceda como ilustrado:

fig. 22 na página 13

Utilizar o Bluetooth e o Wi-Fi

- > Siga as instruções na aplicação de refrigeração móvel.
- ✓ As luzes LED do Bluetooth ou do Wi-Fi acendem-se quando a geleira está ligada.

10.13 Repor as definições de fábrica

A função de reposição altera todos os campos da aplicação e dos menus do monitor para as predefinições de fábrica originais.

> Proceda como ilustrado:

fig. 23 na página 13

10.14 Ligação USB para a alimentação de tensão

Poderá utilizar a porta USB para carregar aparelhos de pequenas dimensões (p. ex. telemóveis e leitores MP3).



OBSERVAÇÃO Certifique-se de que o aparelho de pequenas dimensões conectado à porta USB é adequado para o funcionamento com 5 V/2,5 A.

> Proceda como ilustrado:

fig. 24 na página 14

10.15 Descongelo o aparelho de refrigeração

A humidade do ar pode formar gelo no interior do aparelho de refrigeração ou no evaporador. Tal reduz a potência de refrigeração.

**NOTA! Risco de danos**

Nunca utilize ferramentas duras ou pontiagudas para retirar as camadas de gelo ou soltar objetos congelados.

Para descongelar o aparelho de refrigeração, proceda do seguinte modo:

1. Remova os produtos que se encontram no aparelho de refrigeração.
2. Se necessário, coloque os produtos noutra aparelho de refrigeração para os manter frescos.
3. Desligue o aparelho de refrigeração.
4. Deixe a tampa aberta.

5. Limpe a água de descongelação.

10.16 Substituir o fusível de corrente alternada



PERIGO! Risco de eletrocussão

Antes da substituição do fusível do aparelho, desligue a fonte de alimentação e retire o cabo de ligação.

1. Desligue a fonte de alimentação do aparelho.
2. Retire o cabo de ligação.
3. Retire o encaixe do fusível ( fig. 4 2) com uma chave de parafusos.
4. Substitua o fusível de vidro danificado por um fusível novo do mesmo tipo e com a mesma especificação (ação rápida, 4 A, 250 V).
5. Volte a pressionar o encaixe do fusível para dentro da caixa.
6. Volte a ligar a fonte de alimentação ao aparelho.

10.17 Substituir o fusível de corrente contínua

1. Desligue a fonte de alimentação do aparelho de refrigeração.
2. Retire a tampa do fusível ( fig. 4 3) com uma chave de parafusos.
3. Inverta a tampa do fusível e utilize o gancho para remover o fusível de encaixe plano danificado.
4. Coloque um novo fusível com o mesmo tipo e a mesma especificação.
 - CFX5 25, CFX5 35, CFX5 45, CFX5 55, CFX5 55IM: 10 A
 - CFX5 75DZ, CFX5 95DZ: 15 A
5. Volte a colocar a tampa do fusível.
6. Volte a ligar a fonte de alimentação ao aparelho de refrigeração.

10.18 Substituir o fusível da ficha de corrente contínua

- > Substitua o fusível com defeito por um novo do mesmo tipo e especificação conforme ilustrado.

 fig. 25 na página 14

- CFX5 25, CFX5 35, CFX5 45, CFX5 55, CFX5 55IM: 10 A
- CFX5 75DZ, CFX5 95DZ: 15 A

10.19 Substituir a placa de circuito impresso de luz



NOTA! Risco de danos

Para evitar quaisquer perigos, a lâmpada só pode ser substituída pelo fabricante, por um agente de assistência ou por uma pessoa com qualificações semelhantes.

11 Limpeza e manutenção



PRECAUÇÃO! Risco de eletrocussão

Certifique-se de que o aparelho de refrigeração está desligado da fonte de alimentação antes de qualquer trabalho de limpeza ou manutenção.

**NOTA! Risco de danos**

- > Nunca limpe o aparelho de refrigeração sob água corrente ou em água de lavar a loiça.
- > Não utilize utensílios de limpeza abrasivos nem objetos duros ao limpar.

- > De vez em quando, limpe o interior e o exterior do aparelho com um pano húmido.
- > Certifique-se que as aberturas de entrada e saída de ar do aparelho de refrigeração estão livres de pó e sujidade para que, durante o funcionamento, o calor possa ser libertado e o aparelho de refrigeração não seja danificado.

12 Resolução de falhas

Falha	Possível causa	Sugestão de solução
O aparelho não funciona (funcionamento a corrente contínua, ignição ligada).	Não foi detetada tensão na tomada de corrente contínua	> Na maioria dos veículos, a ignição tem de ser ligada antes de ser possível fornecer energia à tomada de corrente contínua.
	A tomada de corrente contínua está suja. Tal origina um mau contacto eléctrico.	> Se a ficha do aparelho ficar muito quente na tomada de corrente contínua, é necessário limpar a tomada de corrente contínua ou a ficha não foi montada corretamente.
	O fusível da ficha de corrente contínua está queimado.	> Substitua o fusível da ficha de corrente contínua; consulte Substituir o fusível da ficha de corrente contínua.
	O fusível de corrente contínua do aparelho está queimado.	> Substitua o fusível de corrente contínua do aparelho; consulte Substituir o fusível de corrente contínua.
	O fusível do veículo está queimado.	> Substitua o fusível da tomada de corrente contínua do veículo. Consulte o manual de instruções do seu veículo.
O aparelho não funciona (modo de corrente alternada).	Não foi detetada tensão na tomada de tensão de corrente alternada.	> Tente novamente noutra tomada.
	O fusível de corrente alternada do aparelho está queimado.	> Substitua o fusível de corrente alternada do aparelho; consulte Substituir o fusível de corrente alternada.
	O adaptador de corrente alternada está avariado.	A reparação apenas pode ser realizada por um serviço de assistência técnica autorizado.
O monitor não responde aos batimentos de teclas.	O monitor está bloqueado.	> Desbloqueie o monitor; consulte Bloquear/desbloquear o monitor.
A aplicação não consegue controlar o aparelho.	O Bluetooth ou o Wi-Fi não está ligado.	> Ligue-se ao Bluetooth (consulte Definir o sinal de Bluetooth e esta belecção ligação à aplicação) ou ligue-se ao Wi-Fi (consulte Definir o sinal Wi-Fi).
O monitor mostra uma mensagem de alerta ou um código de aviso.	–	> Consulte as tabelas seguintes.

12.1 Mensagens de alerta

Exemplo:

 **fig. 26** na página 14

Mensagem de alerta	Descrição	Possível causa	Sugestão de solução	
!ALERT - Lid open > 3 min	Tampa aberta durante mais de 3 min	A tampa não está totalmente bloqueada	Verifique se a tampa está totalmente bloqueada	
		Falha interna	É necessária uma inspeção num centro de reparação autorizado	
!ALERT - Voltage low	O aparelho deixou de funcionar a corrente contínua devido a baixa tensão	Tensão de alimentação insuficiente	Verifique a quebra de tensão da bateria até à tomada de corrente e aumente o indicador da cablagem, se necessário	
		Tensão da bateria demasiado baixa	Verifique a bateria e, se necessário, carregue-a	
		A proteção da bateria foi definida a um nível demasiado elevado	Selecione uma definição inferior da proteção da bateria	
		O aparelho parou de funcionar em corrente contínua (CC) devido a uma tensão anormalmente elevada > 31,5 V (caso improvável – apenas para proteger o sistema eletrónico – utiliza a mesma mensagem de alerta de baixa tensão mencionada anteriormente)	Especificação errada da tensão de alimentação CC	Assegure-se de que a especificação de tensão de alimentação CC corresponde à etiqueta de classificação do produto
		Tensão de alimentação anómala	Verifique a fonte de tensão CC e repare-a ou substitua-a se estiver defeituosa	
Falha interna	É necessária uma inspeção num centro de reparação autorizado			

12.2 Códigos de aviso

Exemplo:  **fig. 26**

Código de aviso	Falha	Possível causa	Sugestão de solução
!WARNING 01	Circuito aberto NTC SZ e DZ GRANDE	Falha interna	É necessária uma inspeção num centro de reparação autorizado
!WARNING 02	Curto-circuito NTC SZ e DZ GRANDE		
!WARNING 11	Circuito aberto NTC DZ PE-QUENO		
!WARNING 12	Curto-circuito NTC DZ PE-QUENO		

Código de aviso	Falha	Possível causa	Sugestão de solução
!WARNING 03/43	Erro de comunicação		Desligue o aparelho durante, pelo menos, 1 min e, em seguida, reinicie-o. Se o problema persistir, é necessária uma inspeção num centro de reparação autorizado.
!WARNING 09	Válvula DZ ou válvula da máquina de gelo com falha		
!WARNING 32	Sobrecarga do ventilador	Falha interna	Desligue o aparelho durante, pelo menos, 5 min e, em seguida, reinicie-o. Se o problema persistir, é necessária uma inspeção num centro de reparação autorizado.
!WARNING 33	Falha no arranque do compressor		
!WARNING 34	Velocidade do compressor baixa	<ul style="list-style-type: none"> • Temperatura ambiente elevada • Abertura de ar bloqueada ou distância insuficiente • Falha interna 	<ul style="list-style-type: none"> • Desligue o aparelho durante, pelo menos, 30 min ou desloque-o para um local mais fresco e, em seguida, reinicie-o. • Desobstrua as aberturas • É necessária uma inspeção num centro de reparação autorizado
!WARNING 35	Sobreaquecimento do controlador		

13 Garantia

Aplica-se o prazo de garantia legal. Se o produto apresentar defeitos, contacte a filial do fabricante no seu país (consulte dometic.com/dealer) ou o seu revendedor.

Para fins de reparação ou de garantia, terá de enviar também os seguintes documentos:

- Uma cópia da fatura com a data de aquisição
- Um motivo de reclamação ou uma descrição da falha

Tenha em atenção que as reparações feitas por si ou por não profissionais podem ter consequências sobre a segurança e anular a garantia.

14 Eliminação



Reciclagem do material de embalagem: Sempre que possível, coloque o material de embalagem no respetivo contentor de reciclagem.



AVISO! Risco de as crianças ficarem presas

Desmonte a tampa antes de eliminar o seu aparelho de refrigeração usado. Deixe os cestos no devido lugar para que as crianças não possam subir facilmente para o seu interior.



Reciclagem de produtos com baterias não substituíveis, baterias recarregáveis ou fontes de luz:

- se o produto contiver quaisquer pilhas, baterias recarregáveis ou fontes de luz não substituíveis, não tem de as remover antes da eliminação.
- Para eliminar definitivamente o produto, informe-se junto do centro de reciclagem ou revendedor mais próximo sobre as disposições de eliminação aplicáveis.
- O produto pode ser eliminado gratuitamente.

15 Dados técnicos



OBSERVAÇÃO É possível atingir a temperatura mínima indicada em “Capacidade de refrigeração” se a temperatura ambiente for superior a 32 °C.



Teste/certificados:

Siga as condições de utilização da EPA.

	CFX5 25
Tensão de ligação	12 V $\overline{\text{---}}$ / 24 V $\overline{\text{---}}$ 100 V \sim ... 240 V \sim
Corrente nominal	12 V $\overline{\text{---}}$: 9,2 A 24 V $\overline{\text{---}}$: 4,2 A 100 V \sim : 1,1 A 240 V \sim : 0,46 A
Potência de refrigeração	20 °C ... - 22 °C
Classe climática	N, T
Volume	25 L
Temperatura ambiente	16 °C ... 43 °C
Refrigerante	R600a
Quantidade de líquido refrigerante existente	15 g
Gama de frequência	Wi-Fi: 2400 MHz ... 2483,5 MHz Bluetooth/BLE: 2400 MHz ... 2483,5 MHz
Banda de frequência (Wi-Fi)	2,4 GHz
Potência de saída RF	Wi-Fi: 19,91 dBm (802.11b), 19,91 dBm (802.11g), 19,91 dBm (802.11n), Bluetooth: 11,23 dBm Bluetooth LE: 11,23 dBm
Dimensões L x P x A (incluindo pegas)	342 mm x 569 mm x 420 mm
Peso	16 kg
	CFX5 35
Tensão de ligação	12 V $\overline{\text{---}}$ / 24 V $\overline{\text{---}}$ 100 V \sim ... 240 V \sim

	CFX5 35
Corrente nominal	12 V $\overline{=}$: 8,9 A 24 V $\overline{=}$: 3,8 A 100 V \sim : 1 A 240 V \sim : 0,41 A
Potência de refrigeração	20 °C ... - 22 °C
Classe climática	N, T
Volume	36 L
Temperatura ambiente	16 °C ... 43 °C
Refrigerante	R600a
Quantidade de líquido refrigerante existente	17 g
Gama de frequência	Wi-Fi: 2400 MHz ... 2483,5 MHz Bluetooth/BLE: 2400 MHz ... 2483,5 MHz
Banda de frequência (Wi-Fi)	2,4 GHz
Potência de saída RF	Wi-Fi: 19,91 dBm (802.11b), 19,91 dBm (802.11g), 19,91 dBm (802.11n), Bluetooth: 11,23 dBm Bluetooth LE: 11,23 dBm
Dimensões L x P x A (incluindo pegas)	398 mm x 694 mm x 407 mm
Peso	19,8 kg

	CFX5 45
Tensão de ligação	12 V $\overline{=}$ / 24 V $\overline{=}$ 100 V \sim ... 240 V \sim
Corrente nominal	12 V $\overline{=}$: 9,4 A 24 V $\overline{=}$: 4,1 A 100 V \sim : 1,06 A 240 V \sim : 0,44 A
Potência de refrigeração	20 °C ... - 22 °C
Classe climática	N, T
Volume	46 L
Temperatura ambiente	16 °C ... 43 °C
Refrigerante	R600a
Quantidade de líquido refrigerante existente	20 g

	CFX5 45
Gama de frequência	Wi-Fi: 2400 MHz ... 2483,5 MHz Bluetooth/BLE: 2400 MHz ... 2483,5 MHz
Banda de frequência (Wi-Fi)	2,4 GHz
Potência de saída RF	Wi-Fi: 19,91 dBm (802.11b), 19,91 dBm (802.11g), 19,91 dBm (802.11n), Bluetooth: 11,23 dBm Bluetooth LE: 11,23 dBm
Dimensões L x P x A (incluindo pegas)	398 mm × 694 mm × 476 mm
Peso	21,7 kg

	CFX5 55
Tensão de ligação	12 V $\overline{=}$ / 24 V $\overline{=}$ 100 V \sim ... 240 V \sim
Corrente nominal	12 V $\overline{=}$: 9,6 A 24 V $\overline{=}$: 4,2 A 100 V \sim : 1,08 A 240 V \sim : 0,46 A
Potência de refrigeração	20 °C ... -22 °C
Classe climática	N, T
Volume total	55 L
Temperatura ambiente	16 °C ... 43 °C
Refrigerante	R600a
Quantidade de líquido refrigerante existente	22 g
Gama de frequência	Wi-Fi: 2400 MHz ... 2483,5 MHz Bluetooth/BLE: 2400 MHz ... 2483,5 MHz
Banda de frequência (Wi-Fi)	2,4 GHz
Potência de saída RF	Wi-Fi: 19,91 dBm (802.11b), 19,91 dBm (802.11g), 19,91 dBm (802.11n), Bluetooth: 11,23 dBm Bluetooth LE: 11,23 dBm
Dimensões L x P x A (incluindo pegas)	720 mm × 455 mm × 480 mm
Peso	23,8 kg

	CFX5 55IM
Tensão de ligação	12 V _{DC} / 24 V _{DC} 100 V _{AC} ... 240 V _{AC}
Corrente nominal	12 V _{DC} : 9,6 A 24 V _{DC} : 4,2 A 100 V _{AC} : 1,08 A 240 V _{AC} : 0,46 A
Potência de refrigeração	20 °C ... - 22 °C
Classe climática	N, T
Volume total	55 L
Temperatura ambiente	16 °C ... 43 °C
Refrigerante	R600a
Quantidade de líquido refrigerante existente	22 g
Gama de frequência	Wi-Fi: 2400 MHz ... 2483,5 MHz Bluetooth/BLE: 2400 MHz ... 2483,5 MHz
Banda de frequência (Wi-Fi)	2,4 GHz
Potência de saída RF	Wi-Fi: 19,91 dBm (802.11b), 19,91 dBm (802.11g), 19,91 dBm (802.11n), Bluetooth: 11,23 dBm Bluetooth LE: 11,23 dBm
Dimensões L x P x A (incluindo pegas)	720 mm x 455 mm x 480 mm
Peso	25 kg

	CFX5 75DZ
Tensão de ligação	12 V _{DC} / 24 V _{DC} 100 V _{AC} ... 240 V _{AC}
Corrente nominal	12 V _{DC} : 9,8 A 24 V _{DC} : 4,6 A 100 V _{AC} : 1,1 A 240 V _{AC} : 0,47 A
Potência de refrigeração	20 °C ... - 22 °C
Classe climática	N, T
Volume total	75 L (45 L/30 L)

	CFX5 75DZ
Temperatura ambiente	16 °C ... 43 °C
Refrigerante	R600a
Quantidade de líquido refrigerante existente	27 g
Gama de frequência	Wi-Fi: 2400 MHz ... 2483,5 MHz Bluetooth/BLE: 2400 MHz ... 2483,5 MHz
Banda de frequência (Wi-Fi)	2,4 GHz
Potência de saída RF	Wi-Fi: 19,91 dBm (802.11b), 19,91 dBm (802.11g), 19,91 dBm (802.11n), Bluetooth: 11,23 dBm Bluetooth LE: 11,23 dBm
Dimensões L x P x A (incluindo pegas)	892 mm × 495 mm × 472 mm
Peso	31,1 kg

	CFX5 95DZ
Tensão de ligação	12 V \equiv / 24 V \equiv 100 V \sim ... 240 V \sim
Corrente nominal	12 V \equiv : 10,4 A 24 V \equiv : 4,7 A 100 V \sim : 1,22 A 240 V \sim : 0,51 A
Potência de refrigeração	20 °C ... - 22 °C
Classe climática	N, T
Volume total	94 L (55 L/39 L)
Temperatura ambiente	16 °C ... 43 °C
Refrigerante	R600a
Quantidade de líquido refrigerante existente	30 g
Gama de frequência	Wi-Fi: 2400 MHz ... 2483,5 MHz Bluetooth/BLE: 2400 MHz ... 2483,5 MHz
Banda de frequência (Wi-Fi)	2,4 GHz

	CFX5 95DZ
Potência de saída RF	Wi-Fi: 19,91 dBm (802.11b), 19,91 dBm (802.11g), 19,91 dBm (802.11n), Bluetooth: 11,23 dBm Bluetooth LE: 11,23 dBm
Dimensões L x P x A (incluindo pegas)	962 mm x 530 mm x 472 mm
Peso	33,3 kg

Com a presente, a Dometic declara que o tipo de equipamento de rádio CFX5 cumpre a Diretiva 2014/53/UE. O texto integral da declaração de conformidade UE está disponível no seguinte endereço de Internet: documents.dometic.com

Consulte mais informações sobre o produto através do código QR existente na etiqueta de energia ou em eprel.ec.europa.eu.

 **fig. 27** na página 15

Italiano

1	Note importanti.....	125
2	Spiegazione dei simboli.....	125
3	Istruzioni per la sicurezza.....	126
4	Spiegazione dei simboli sull'apparecchio.....	128
5	Dotazione.....	128
6	Accessori.....	128
7	Destinazione d'uso.....	129
8	Descrizione tecnica.....	129
9	Prima del primo utilizzo.....	131
10	Funzionamento.....	131
11	Pulizia e manutenzione.....	137
12	Risoluzione dei problemi.....	137
13	Garanzia.....	139
14	Smaltimento.....	140
15	Specifiche tecniche.....	140

1 Note importanti

Si prega di leggere attentamente e di seguire tutte le istruzioni, le linee guida e le avvertenze incluse in questo manuale del prodotto, al fine di garantire che il prodotto venga sempre installato, utilizzato e mantenuto nel modo corretto. Queste istruzioni DEVONO essere conservate insieme al prodotto.

Utilizzando il prodotto, l'utente conferma di aver letto attentamente tutte le istruzioni, le linee guida e le avvertenze e di aver compreso e accettato di rispettare i termini e le condizioni qui espressamente indicati. L'utente accetta di utilizzare questo prodotto solo per lo scopo e l'applicazione previsti e in conformità alle istruzioni, le linee guida e le avvertenze indicate nel presente manuale del prodotto, nonché in conformità alle leggi e i regolamenti applicabili. La mancata lettura e osservanza delle istruzioni e delle avvertenze qui espressamente indicate può causare lesioni personali e a terzi, danni al prodotto o ad altre proprietà nelle vicinanze. Il presente manuale del prodotto, comprese le istruzioni, le linee guida e le avvertenze e la relativa documentazione possono essere soggetti a modifiche e aggiornamenti. Per informazioni aggiornate sul prodotto, visitare documents.dometic.com.

2 Spiegazione dei simboli

Il termine presente nella segnalazione identifica i messaggi di sicurezza e quelli relativi al danneggiamento della proprietà, oltre a indicare il grado o livello di gravità del rischio.



PERICOLO!

indica una situazione di pericolo che, se non evitata, provoca lesioni gravi o mortali.



AVVERTENZA!

indica una situazione di pericolo che, se non evitata, potrebbe provocare lesioni gravi o mortali.



ATTENZIONE!

indica una situazione di pericolo che, se non evitata, potrebbe provocare lesioni di entità lieve o moderata.



AVVISO!

Indica una situazione di pericolo che, se non evitata, può provocare danni alle cose.



NOTA Informazioni supplementari relative all'esercizio del prodotto.

3 Istruzioni per la sicurezza



PERICOLO! Pericolo di scosse elettriche

- > Per le imbarcazioni: se l'apparecchio è alimentato dalla rete elettrica, assicurarsi che l'alimentazione abbia un interruttore differenziale: un dispositivo a corrente residua (RCD), un interruttore di corrente residua (RCCB) o un interruttore di circuito di guasto a terra (GFCI). L'installazione, soprattutto nelle aree potenzialmente umide, deve essere eseguita conformemente a tutte le norme di installazione applicabili.
- > Non toccare mai i cavi esposti a mani nude. Questo vale soprattutto per il funzionamento con rete di alimentazione CA.
- > Prima della messa in funzione dell'apparecchio, assicurarsi che la rete di alimentazione e la spina siano asciutte.



AVVERTENZA! Pericolo di esplosione

Non conservare nel frigorifero sostanze esplosive come ad es. bombolette spray con gas propellente infiammabile.



AVVERTENZA! Pericolo di scosse elettriche

- > Non mettere in funzione il frigorifero se presenta danni visibili.
- > Per evitare possibili pericoli legati alla sicurezza, se il cavo di alimentazione del frigorifero è danneggiato deve essere sostituito con un cavo di alimentazione o un gruppo adatto reperibile dal produttore o dal suo rappresentante.
- > Questo frigorifero può essere riparato solo da personale qualificato. Riparazioni eseguite non correttamente possono creare considerevoli rischi.
- > Collegare l'apparecchio a prese che garantiscano una connessione adeguata, soprattutto quando l'apparecchio deve essere collegato alla massa.



AVVERTENZA! Pericolo di incendio

- > Durante il posizionamento del frigorifero, assicurarsi che il cavo di alimentazione non venga bloccato o danneggiato.
- > Non collocare prese multiple portatili o alimentatori portatili sul retro dell'apparecchio.
- > In caso di danneggiamento del circuito di raffreddamento:
 - Tenere le fiamme libere e le potenziali fonti di accensione lontane dall'apparecchio.
 - Aerare bene l'ambiente.
 - Spegnerne il frigorifero.
- > Per i frigoriferi con refrigerante R600a: Il circuito di raffreddamento contiene una piccola quantità di un refrigerante ecologico ma infiammabile. Non danneggia lo strato di ozono e non aumenta l'effetto serra. Qualsiasi perdita di refrigerante può incendiarsi.
- > Assicurare che le aperture di ventilazione nell'alloggiamento dell'apparecchio o nelle strutture da incasso non siano ostruite.
- > Non utilizzare oggetti metallici o altri strumenti per cercare di accelerare il processo di sbrinamento, a meno che non siano consigliati dal produttore a tale scopo.
- > Non aprire o danneggiare il circuito di raffreddamento.
- > Non utilizzare apparecchi elettrici all'interno del frigorifero, a eccezione di quelli consigliati dallo stesso produttore.



AVVERTENZA! Pericolo per la salute

- > Questo frigorifero può essere utilizzato da bambini di età superiore a 8 anni, da persone con ridotte capacità fisiche, sensoriali o mentali o da persone inesperte o prive di conoscenze specifiche solo se sorvegliate o preventivamente istruite sull'impiego del frigorifero in sicurezza e se informate dei pericoli legati al prodotto stesso e in grado di comprenderli.
- > I bambini dai 3 agli 8 anni possono riempire e svuotare l'apparecchio.
- > Controllare che i bambini non giochino con questo apparecchio.
- > La pulizia e la manutenzione da parte dell'utente non possono essere compiute da bambini lasciati soli.



ATTENZIONE! Pericolo di scosse elettriche

- > Prima della messa in funzione del frigorifero, assicurarsi che la rete di alimentazione e la spina siano asciutte.
- > Scollegare il frigorifero dall'alimentazione elettrica
 - prima di effettuare operazioni di pulizia e manutenzione
 - dopo ogni utilizzo



ATTENZIONE! Pericolo per la salute

- > Per evitare la contaminazione degli alimenti, rispettare le seguenti istruzioni:
 - Accertarsi che la capacità di raffreddamento del frigorifero sia adatta agli alimenti da refrigerare.
 - I generi alimentari possono essere conservati solo nelle confezioni originali o in contenitori adatti.
 - L'apertura prolungata del frigorifero può causare un significativo aumento della temperatura nei vani dell'apparecchio.
 - Pulire regolarmente le superfici che vengono a contatto con gli alimenti e i sistemi di scarico accessibili.
- > Se il frigorifero viene lasciato vuoto per lunghi periodi:
 - Spegnerlo il frigorifero.
 - Sbrinare il frigorifero.
 - Pulire e asciugare il frigorifero.
 - Lasciare il coperchio aperto per evitare lo sviluppo di muffe all'interno del frigorifero.



AVVISO! Rischio di danni

- > Verificare che i dati della tensione riportati sulla targhetta dei dati corrispondano a quelli relativi all'alimentazione elettrica.
- > Collegare il frigorifero solo nel modo seguente:
 - con il cavo di collegamento della corrente continua a una rete di corrente continua nel veicolo.
 - con il cavo di collegamento CA a una rete di alimentazione CA
- > Non estrarre mai la spina dalla presa tirando il cavo.
- > Se il frigorifero portatile è collegato a una presa di corrente continua, staccare il frigorifero e le altre utenze elettriche dalla batteria prima di collegare il caricabatterie rapido.
- > Se il frigorifero è collegato a una presa di corrente continua, staccare il frigorifero o spegnerlo quando il motore viene spento. Altrimenti la batteria si può scaricare.
- > Il frigorifero non è adatto per il trasporto di materiale caustico o materiali contenenti solventi.
- > L'isolamento del frigorifero contiene ciclopentano infiammabile e necessita di procedure speciali per lo smaltimento. Al termine del suo ciclo di vita consegnare il frigorifero portatile presso un centro di riciclaggio adatto.
- > Non posizionare il frigorifero in prossimità di fiamme libere o di altre fonti di calore (radiatori, diretta esposizione ai raggi solari, forni a gas, ecc.).
- > **Rischio di surriscaldamento!** Assicurarsi che ci sia sempre una ventilazione minima di 50 mm su tutti i lati del frigorifero. Mantenere l'area di ventilazione priva di oggetti che potrebbero ostruire il flusso

d'aria verso i componenti di raffreddamento. Non usare o collocare il frigorifero in scomparti chiusi o aree con flusso d'aria assente o minimo.

- > Non versare nessun tipo di liquido o ghiaccio nel contenitore interno.
- > Non immergere mai il frigorifero in acqua.
- > Proteggere il frigorifero portatile e il cavo dal caldo e dall'umidità.
- > Non esporre il frigorifero portatile alla pioggia.

4 Spiegazione dei simboli sull'apparecchio



A2L

Avviso! Rischio di incendio/materiali infiammabili

5 Dotazione

 fig. 1 alla pagina 3

Posizione nella  fig. 1	Quantità	Descrizione
1	1	Frigorifero portatile
2	1	Cavo di collegamento per corrente continua
3	1	Cavo di collegamento per corrente alternata

6 Accessori

Disponibili come accessorio (non in dotazione):

Denominazione	N. art.	Modello
Copertura di protezione		
PC25	9620012808	CFX5 25
PC35	9620012806	CFX5 35
PC45	9620012805	CFX5 45
PC55	9620012810	CFX5 55
		CFX5 55IM
PC75	9620012811	CFX5 75DZ
PC95	9620012807	CFX5 95DZ
Scivolo frigorifero		
SLD53545U	9620012454	CFX5 35
		CFX5 45
SLD55U	9620012455	CFX5 55
		CFX5 55IM
SLD75U	9620012456	CFX5 75DZ
SLD95100U	9620012457	CFX5 95DZ
Kit di fissaggio rapido		

Denominazione	N. art.	Modello
QFK25	9600000166	CFX5 25
QFK3545	9600029599	CFX5 35
		CFX5 45
App mobile portatile	–	Per tutti i modelli

Si noti che l'app potrebbe non essere disponibile nel proprio paese.

7 Destinazione d'uso

Il frigorifero portatile è adatto per raffreddare generi alimentari. Il frigorifero portatile è anche adatto per l'uso su veicoli.

Il frigorifero è stato ideato per il funzionamento con una rete di bordo a corrente continua di un veicolo o un'imbarcazione, con una batteria ausiliaria a corrente continua o con una rete di alimentazione a corrente alternata.

Il frigorifero portatile è adatto per il campeggio o altri usi ricreativi simili.

Il frigorifero è destinato ad essere utilizzato in applicazioni domestiche e simili, quali:

- aree cucina del personale in negozi, uffici e altri ambienti di lavoro
- agriturismi
- clienti in hotel, motel e altri ambienti di tipo residenziale
- ambienti di tipo bed and breakfast
- catering e applicazioni simili non al dettaglio.

Questo prodotto è adatto solo per l'uso e l'applicazione previsti in conformità alle presenti istruzioni.

Il presente manuale fornisce le informazioni necessarie per la corretta installazione e/o il funzionamento del prodotto. Un'installazione errata e/o un utilizzo o una manutenzione impropri comporteranno prestazioni insoddisfacenti e un possibile guasto.

Il produttore non si assume alcuna responsabilità per eventuali lesioni o danni al prodotto che derivino da:

- installazione, montaggio o collegamento errati, compresa la sovratensione
- manutenzione non corretta o uso di ricambi diversi da quelli originali forniti dal produttore
- modifiche al prodotto senza esplicita autorizzazione del produttore
- impiego per scopi diversi da quelli descritti nel presente manuale.

Dometic si riserva il diritto di modificare l'aspetto e le specifiche del prodotto.

8 Descrizione tecnica

Il raffreddamento avviene mediante un circuito di raffreddamento a bassa manutenzione e con compressore. L'ampia capacità di isolamento e il potente compressore assicurano un raffreddamento efficiente e rapido.

Il frigorifero è adatto per l'uso mobile.

Il frigorifero può sopportare per brevi periodi un'inclinazione di 30°, ad esempio sulle barche.

8.1 Funzioni

- Alimentazione con circuito di priorità per il collegamento alla rete di alimentazione a corrente alternata

- Monitor batteria a tre livelli per proteggere la batteria del veicolo (si spegne automaticamente in caso di tensione bassa della batteria)
- Display con indicazione della temperatura in °C e °F
- Regolazione della temperatura: In incrementi di 1 °C (1 °F)
- Funzione WiFi e Bluetooth integrata, controllabile tramite un'app
- Maniglie di trasporto richiudibili
- Caricabatterie USB per dispositivi portatili come i telefoni cellulari
- Cestino estraibile
- Apribottiglie integrato
- **Solo CFX5 55IM:** ice maker



8.2 Elementi di comando e indicazione

Fermi per il coperchio (fig. 2)

 fig. 2 alla pagina 3

Unità di comando (fig. 3)

 fig. 3 alla pagina 4

Articolo	Descrizione	Spiegazione
1		Accende il frigorifero se si preme brevemente il pulsante Spegne il frigorifero se si tiene premuto il tasto per tre secondi Torna al menu precedente
2	Display	AC : è collegata la rete di alimentazione a corrente alternata DCV : è collegata la rete di alimentazione a corrente continua ⌘: il Bluetooth è attivato 📶: il WiFi è attivato 🔒: il display è bloccato ●: il compressore è in funzione ■: L'ice maker è in funzione (solo CFX5 55IM)
3		Premere ▲ per navigare verso l'alto o per aumentare il valore selezionato. Premere ▼ per navigare verso il basso o per diminuire il valore selezionato. Premere ▲ e contemporaneamente ▼ per 3 s per bloccare o sbloccare il display.
4		Premere per selezionare un menu o per salvare il valore selezionato.

Prese di collegamento (fig. 4)

 fig. 4 alla pagina 4



Articolo	Descrizione
1	Presa di collegamento per l'alimentazione di tensione alternata
2	Portafusibili CA
3	Coperchio del fusibile CC
4	Presa di collegamento per l'alimentazione di tensione continua

9 Prima del primo utilizzo



NOTA Per motivi igienici, prima della messa in funzione iniziale del dispositivo, è opportuno pulirne l'interno e l'esterno con un panno umido (vedere Pulizia e manutenzione).

Inversione del senso di apertura del coperchio

- > Per invertire il senso di apertura del coperchio, procedere come indicato:
 - **CFX5 55, CFX5 55IM**
 **fig. 5** alla pagina 5
 - **CFX575DZ, CFX5 95DZ**
 **fig. 6** alla pagina 6

Selezione dell'unità di misura della temperatura

- > Procedere come indicato:
 **fig. 7** alla pagina 7

10 Funzionamento

10.1 Come evitare sprechi di cibo

Per evitare sprechi di cibo, considerare quanto segue

- > Ridurre al minimo le variazioni di temperatura. Aprire il frigorifero solo se necessario e per il tempo necessario. Conservare gli alimenti in modo che l'aria possa continuare a circolare bene.
- > Regolare la temperatura in base alla quantità e al tipo di alimenti.
- > Gli alimenti possono facilmente assorbire o rilasciare odori o sapori. Conservare sempre gli alimenti coperti o chiusi in contenitori/bottiglie.

10.2 Risparmio energetico

- > Scegliere un luogo di sosta ben aerato e riparato dai raggi solari.
- > Lasciare raffreddare i cibi caldi prima di metterli nel frigorifero portatile per congelarli.
- > Non aprire il frigorifero più spesso del necessario.
- > Non lasciare il frigorifero portatile aperto più a lungo del necessario.
- > Se il frigorifero portatile ha un cestino: per un consumo energetico ottimale, posizionare il cestino in base alla sua posizione al momento della consegna.
- > Controllare regolarmente che la guarnizione del coperchio aderisca bene.
- > Evitare temperature inutilmente basse.

10.3 Allacciamento del frigorifero

Collegamento a una sorgente CC



AVVISO! Rischio di danni

Per proteggere l'apparecchio, il cavo di corrente continua fornito comprende un fusibile all'interno della spina. **Non** rimuovere la spina a corrente continua con fusibile. Utilizzare solo il cavo di corrente continua fornito in dotazione.

> Procedere come indicato:

 **fig. 8** alla pagina 7

Collegamento a una rete di alimentazione a corrente alternata



PERICOLO! Pericolo di scosse elettriche

- > Non toccare mai spine e interruttori con le mani bagnate o se si sta con i piedi su una superficie bagnata.
- > Se necessario, farsi consigliare da un esperto.

> Procedere come indicato:

 **fig. 9** alla pagina 7

10.4 Utilizzo del dispositivo di controllo automatico della batteria

Il frigorifero è dotato di un dispositivo di controllo dello stato della batteria che fornisce una protezione della batteria a 3 livelli. La protezione della batteria impedisce che questa si scarichi eccessivamente quando il dispositivo è collegato a una batteria di avviamento del veicolo o ottimizza l'uso di una batteria di alimentazione.

Se il frigorifero viene azionato nel veicolo a motore spento, il frigorifero si spegne automaticamente non appena la tensione di alimentazione scende al di sotto di un valore impostato. Il frigorifero si riaccende non appena la batteria raggiunge il livello di ripristino per il riavvio.



AVVISO! Rischio di danni

Quando viene spenta dal dispositivo di controllo automatico della batteria, la batteria non viene più caricata completamente. Evitare riavvii ripetuti o di utilizzare utenze senza lunghe fasi di carica. Assicurare che la batteria venga ricaricata.



NOTA Se il frigorifero è alimentato dalla batteria di avviamento, selezionare la modalità "HIGH" del dispositivo di controllo automatico della batteria. Se il frigorifero è collegato a una batteria di alimentazione, è sufficiente selezionare la modalità "LOW" del dispositivo di controllo automatico della batteria.

> Procedere come indicato:

 **fig. 10** alla pagina 8

10.5 Utilizzo del frigorifero



AVVISO! Rischio di surriscaldamento

Assicurarsi che ci sia sempre sufficiente ventilazione in modo che il calore che si sviluppa durante il funzionamento possa essere dissipato. Fare attenzione che le griglie di aerazione non vengano coperte. Assicurarsi che la distanza fra il frigorifero e le pareti o altri oggetti sia tale da permettere all'aria di circolare liberamente.

**AVVISO! Pericolo di danni dovuti a temperature troppo basse**

Assicurarsi che nel frigorifero si trovino solo oggetti o prodotti che possono essere raffreddati alla temperatura selezionata.



NOTA Quando si utilizza la batteria:

- Quando la tensione è pari a < 8 V, il display si spegne automaticamente.
- Quando la tensione è pari a ≥ 8 V e ≤ 12 V sul display potrebbe comparire il messaggio “!ALERT - Voltage low” in base all’impostazione della modalità di controllo automatico della batteria.

> Accendere il frigorifero:

 **fig. 11** alla pagina 8

> Disattivare il frigorifero portatile:

 **fig. 12** alla pagina 9

10.6 Utilizzo del display

Stati del display:

 **fig. 13** alla pagina 9



Articolo	Descrizione
A	Stand-by
B	Inattivo
C	Bloccato

Panoramica display:

 **fig. 14** alla pagina 10

Navigazione nei menu

Il menu evidenziato è selezionato.



- > Premere  per navigare verso l’alto.
- > Premere  per navigare verso il basso.

Selezione di un menu

- > Premere  per selezionare il menu richiesto.

Modifica delle impostazioni

Il valore o l’impostazione evidenziati sono selezionati.

- > Premere  per aumentare il valore selezionato o per scegliere l’impostazione precedente.
- > Premere  per diminuire il valore selezionato o per scegliere l’impostazione successiva.

Ritorno al menu precedente

- > Premere  per tornare al menu precedente senza salvare.

10.7 Bloccare/sbloccare il display

- > Premere  e contemporaneamente  per 3 s per bloccare o sbloccare il display.

 **fig. 15** alla pagina 10

10.8 Impostazione della luminosità del display

> Procedere come indicato:

 **fig. 16** alla pagina 10

10.9 Regolazione della temperatura

> Procedere come indicato:

 **fig. 17** alla pagina 11

10.10 Accendere e spegnere un vano (solo CFX5 75DZ, CFX5 95DZ)

È possibile attivare ogni zona individualmente o entrambe.

> Procedere come indicato:

 **fig. 18** alla pagina 12

10.11 Utilizzare l'ice maker (solo CFX5 55IM)



NOTA



- > Indipendentemente dall'impostazione della temperatura dello scomparto principale, la zona dell'ice maker è progettata per produrre cubetti di ghiaccio se l'ice maker è acceso.
- > Il consumo energetico del frigorifero aumenta con l'ice maker acceso. Pertanto si dovrebbe spegnere l'ice maker se non serve.
- > L'impostazione di fabbrica dell'ice maker è OFF.

Consigli per l'utilizzo dell'ice maker

- L'ice maker produce ghiaccio rapidamente per un certo numero di ore dopo l'accensione, poi entra automaticamente in una modalità di mantenimento del ghiaccio per ridurre il consumo energetico. Se è necessario produrre molto ghiaccio il più rapidamente possibile, spegnere e riaccendere l'ice maker per riportarlo alla modalità di produzione rapida del ghiaccio. Ripetere secondo necessità.
 - Le impostazioni di bassa temperatura del congelatore nello scomparto principale potrebbero non essere mantenute in condizioni di temperatura ambiente elevata con l'ice maker acceso.
- > Per accendere o spegnere l'ice maker, procedere come indicato:

 **fig. 19** alla pagina 12

Riempire d'acqua le vaschette del ghiaccio

> Rimuovere le vaschette ( **fig. 20 1**) dall'alloggiamento dell'ice maker ( **fig. 20 2**).

 **fig. 20** alla pagina 12

Rimozione dei cubetti di ghiaccio



NOTA

In condizioni di elevata umidità, che può creare un blocco di ghiaccio sotto le vaschette del ghiaccio, la rimozione può richiedere una forza aggiuntiva e l'uso di due mani.

1. Aprire il coperchio dell'alloggiamento dell'ice maker e sollevare da sotto la parte anteriore delle vaschette del ghiaccio.
2. Rimuovere i coperchi delle vaschette del ghiaccio e torcere le vaschette per liberare i cubetti di ghiaccio.

Rimozione dell'alloggiamento dell'ice maker

L'alloggiamento dell'ice maker può essere rimosso per la pulizia o quando non viene utilizzato per aumentare lo spazio utilizzabile all'interno del frigorifero.

- > Sollevare l'alloggiamento da una estremità finché le alette non si sganciano, quindi rimuoverlo.
- > Invertire la procedura per il rimontaggio, spingendo verso il basso le alette per farle scattare in posizione.

Pulizia e asciugatura dell'ice maker

- > Quando non in uso, pulire e asciugare le vaschette del ghiaccio e l'interno dell'alloggiamento dell'ice maker per evitare la formazione di muffa.
- > Dopo lunghi periodi di inutilizzo, pulire l'interno delle vaschette del ghiaccio con una soluzione detergente delicata e risciacquare con acqua pulita prima dell'uso.

10.12 Utilizzare il Bluetooth e il WiFi

Scaricare l'app mobile per il frigorifero portatile

Il frigorifero portatile può essere monitorato e controllato tramite Bluetooth o WiFi utilizzando un'app da installare su un dispositivo compatibile.



Download dell'app mobile per il frigorifero portatile.

Impostare il segnale Bluetooth e collegare l'app

Il frigorifero portatile può essere monitorato e controllato tramite Bluetooth. Per farlo, associare il dispositivo al Bluetooth.



NOTA

- L'associazione deve essere effettuata dall'app, non nelle impostazioni del dispositivo.
- Non è richiesta alcuna password per il collegamento Bluetooth.

- > Procedere come indicato:

 **fig. 21** alla pagina 13

Impostare il segnale WiFi

- > Procedere come indicato:

 **fig. 22** alla pagina 13

Utilizzare il Bluetooth e il WiFi

- > Seguire le istruzioni visualizzate sull'app mobile per il frigorifero portatile.
- ✓ Il LED Bluetooth o WiFi si accende quando il frigorifero è collegato.

10.13 Ripristinare le impostazioni di fabbrica

La funzione di ripristino riporta tutti i menu e i campi dell'app alle impostazioni predefinite.

> Procedere come indicato:

 **fig. 23** alla pagina 13

10.14 Porta USB per la tensione di alimentazione

È possibile utilizzare la porta USB per ricaricare piccoli dispositivi (ad esempio, telefoni cellulari e lettori MP3).



NOTA Assicurarsi che il piccolo dispositivo collegato alla presa USB sia idoneo per il funzionamento a 5 V/2,5 A.

> Procedere come indicato:

 **fig. 24** alla pagina 14

10.15 Sbrinamento del frigorifero

L'umidità dell'aria può formare brina all'interno del frigorifero o sul vaporizzatore, riducendo così la capacità di raffreddamento.



AVVISO! Rischio di danni

Non utilizzare mai attrezzi duri o appuntiti per rimuovere il ghiaccio o per staccare oggetti che sono rimasti congelati.

Per sbrinare il frigorifero, procedere come segue:

1. Togliere tutto il contenuto dal frigorifero.
2. Se necessario, riporlo in un altro frigorifero affinché si mantenga fresco.
3. Spegnerne il frigorifero.
4. Lasciare il coperchio aperto.
5. Rimuovere l'acqua scongelata.

10.16 Sostituzione del fusibile CA



PERICOLO! Pericolo di scosse elettriche

Scollegare l'alimentazione e il cavo di collegamento prima di sostituire il fusibile dell'apparecchio.

1. Scollegare l'alimentazione all'apparecchio.
2. Togliere il cavo di collegamento.
3. Facendo leva con un cacciavite, estrarre il portafusibili ( **fig. 4 2**).
4. Sostituire il fusibile guasto con uno nuovo dello stesso tipo e amperaggio (azione rapida, 4 A, 250 V).
5. Premere di nuovo in sede il portafusibili.
6. Ricollegare l'alimentazione all'apparecchio.

10.17 Sostituzione del fusibile CC

1. Scollegare l'apparecchio dall'alimentazione.
2. Facendo leva con un cacciavite, sollevare il coperchio ( **fig. 4 3**).

3. Girare il coperchio del fusibile e utilizzare un gancio per rimuovere il fusibile a innesto piatto difettoso.
4. Inserire un nuovo fusibile dello stesso tipo e amperaggio.
 - CFX5 25, CFX5 35, CFX5 45, CFX5 55, CFX5 55IM: 10 A
 - CFX5 75DZ, CFX5 95DZ: 15 A
5. Riapplicare il coperchio del fusibile.
6. Ricollegare l'apparecchio all'alimentazione.

10.18 Sostituzione del fusibile della spina a corrente continua

- > Sostituire il fusibile guasto con uno nuovo dello stesso tipo e amperaggio come mostrato.

 **fig. 25** alla pagina 14

- CFX5 25, CFX5 35, CFX5 45, CFX5 55, CFX5 55IM: 10 A
- CFX5 75DZ, CFX5 95DZ: 15 A

10.19 Sostituzione del circuito stampato delle luci



AVVISO! Rischio di danni

Per prevenire rischi, la lampadina può essere sostituita soltanto dal produttore, da un addetto del servizio di assistenza o da personale qualificato analogo.

11 Pulizia e manutenzione



ATTENZIONE! Pericolo di scosse elettriche

Assicurarsi che il frigorifero sia scollegato dall'alimentazione prima di eseguire qualsiasi intervento di pulizia e manutenzione.



AVVISO! Rischio di danni

- > Non lavare mai il frigorifero sotto acqua corrente e non immergerlo in acqua.
 - > Per la pulizia non utilizzare detergenti aggressivi o oggetti duri.
- > Pulire l'interno e l'esterno dell'apparecchio di tanto in tanto con un panno umido.
 - > Assicurarsi che le aperture di aerazione e disaerazione del frigorifero siano prive di polvere e sporcizia, in modo da permettere al calore generato durante il funzionamento di fuoriuscire e non danneggiare l'apparecchio.

12 Risoluzione dei problemi

Guasto	Possibile causa	Rimedio
L'apparecchio non funziona (modo CC, accensione attivata).	Nessuna tensione rilevata nella presa CC	> nella maggior parte dei veicoli occorre attivare l'accensione prima che la presa CC venga alimentata.
	La presa CC è sporca. Questo provoca un contatto elettrico insufficiente.	> Se la spina dell'apparecchio inserita nella presa CC si scalda molto, significa che è necessario pulirla o che non è stata montata correttamente.
	Il fusibile della spina CC si è bruciato.	> Sostituire il fusibile della spina CC, vedere Sostituzione del fusibile della spina a corrente continua.

Guasto	Possibile causa	Rimedio
	Il fusibile CC dell'apparecchio si è bruciato.	> Sostituire il fusibile del dispositivo, vedere Sostituzione dei fusibili CC.
	Il fusibile del veicolo è bruciato.	> Sostituire il fusibile della presa per corrente continua del veicolo. Fare riferimento al manuale di istruzioni del veicolo.
L'apparecchio non funziona (modalità CA).	Nella presa CA non c'è tensione.	> provare a collegare l'apparecchio a un'altra presa.
	Il fusibile CA dell'apparecchio si è bruciato.	> Sostituire il fusibile CA dell'apparecchio, vedere Sostituzione del fusibile CA.
	L'alimentatore CA integrato è difettoso.	I lavori di riparazione devono essere effettuati solo da un centro autorizzato per il Servizio Assistenza Clienti.
Il display non risponde alla pressione dei tasti.	Il display è bloccato.	> Sbloccare il display, vedere Bloccare/sbloccare il display.
L'app non riesce a comandare il dispositivo.	Il Bluetooth o il WiFi non sono collegati.	> Collegare il Bluetooth (vedere Impostare il segnale Bluetooth e collegare l'app) o il WiFi (vedere Impostare il segnale WiFi).
Il display mostra un messaggio di avviso o un codice di avvertimento.	-	> Vedere la tabella seguente.

12.1 Messaggi di avviso

Esempio:

 **fig. 26** alla pagina 14

Messaggio di avviso	Descrizione	Possibile causa	Rimedio suggerito
!ALERT - Lid open > 3 min	Coperchio aperto più di 3 min	Coperchio non completamente chiuso	Controllare che il coperchio sia completamente chiuso
		Guasto interno	È necessaria un'ispezione da parte di un centro di riparazione autorizzato
!ALERT - Voltage low	L'apparecchio ha smesso di funzionare in CC a causa della bassa tensione	Tensione di alimentazione insufficiente	Controllare la caduta di tensione dalla batteria alla presa di corrente e aumentare il calibro del filo se necessario
		Tensione della batteria insufficiente	Controllare la batteria ed eventualmente caricarla
		È impostata una protezione della batteria troppo alta	Selezionare un'impostazione più bassa del dispositivo di protezione della batteria

Messaggio di avviso	Descrizione	Possibile causa	Rimedio suggerito
	L'apparecchio ha smesso di funzionare con l'alimentazione CC a causa di una tensione estremamente elevata > 31,5 V (evento improbabile – esclusivamente per la protezione dell'elettronica - utilizza lo stesso messaggio di avviso utilizzato per la bassa tensione di cui sopra)	Specifica alimentazione di tensione CC errata	Assicurarsi che le specifiche della tensione di alimentazione CC corrispondano alla classificazione riportata sulla targhetta del prodotto
		Tensione di alimentazione errata	Controllare l'alimentazione di tensione CC e riparare o sostituire in caso di funzionamento difettoso
		Guasto interno	È necessaria un'ispezione da parte di un centro di riparazione autorizzato

12.2 Codici di avvertimento

Esempio:  fig. 26

Codice di avvertimento	Guasto	Possibile causa	Rimedio suggerito
IWARNING 01	NTC interrotto SZ & DZ LARGE	Guasto interno	È necessaria un'ispezione da parte di un centro di riparazione autorizzato
IWARNING 02	NTC in cortocircuito SZ & DZ LARGE		
IWARNING 11	NTC interrotto DZ SMALL		
IWARNING 12	NTC in cortocircuito DZ SMALL		
IWARNING 03/43	Errore di comunicazione		
IWARNING 09	Valvola DZ o valvola ice maker difettose		Spegnere l'apparecchio per almeno 1 min, quindi riaccenderlo. Se il problema persiste, è necessaria l'ispezione da parte di un centro di riparazione autorizzato.
IWARNING 32	Sovracorrente della ventola	Guasto interno	Spegnere l'apparecchio per almeno 5 min, quindi riaccenderlo. Se il problema persiste, è necessaria l'ispezione da parte di un centro di riparazione autorizzato.
IWARNING 33	Errore di avviamento del compressore		
IWARNING 34	Velocità del compressore bassa	<ul style="list-style-type: none"> • Temperatura ambiente elevata 	<ul style="list-style-type: none"> • Spegnere l'apparecchio per almeno 30 min o spostarsi in un luogo più fresco, quindi riaccenderlo.
IWARNING 35	Sovratemperatura del controller	<ul style="list-style-type: none"> • Presa d'aria bloccata o spazio insufficiente • Guasto interno 	<ul style="list-style-type: none"> • Liberare le prese d'aria • È necessaria un'ispezione da parte di un centro di riparazione autorizzato

13 Garanzia

Vale il termine di garanzia previsto dalla legge. Se il prodotto è difettoso, contattare la filiale del produttore nel proprio Paese (vedere dometic.com/dealer) o il rivenditore di riferimento.

Per attivare la garanzia e predisporre eventuali interventi di riparazione, è necessario inviare la seguente documentazione insieme al prodotto:

- una copia della ricevuta con la data di acquisto,
- il motivo della richiesta o la descrizione del guasto.

Tenere presente che le riparazioni eseguite in autonomia o da personale non professionista possono avere conseguenze sulla sicurezza e invalidare la garanzia.

14 Smaltimento



Riciclaggio del materiale da imballaggio: Smaltire il materiale da imballaggio negli appositi contenitori di riciclaggio, dove possibile.



AVVERTENZA! Rischio di intrappolamento per i bambini

Prima di smaltire il vecchio frigorifero, smontare il coperchio. Lasciare i cestini montati in modo che i bambini non riescano a salire all'interno.



Riciclaggio di prodotti con batterie non sostituibili, batterie ricaricabili o fonti di luce:

- Se il prodotto contiene batterie non sostituibili, batterie ricaricabili o fonti di luce, non è necessario rimuoverle prima dello smaltimento.
- Per smaltire definitivamente il prodotto, informarsi presso il centro di riciclaggio più vicino o presso il proprio rivenditore specializzato sulle norme relative allo smaltimento.
- È possibile smaltire il prodotto gratuitamente.

15 Specifiche tecniche



NOTA La temperatura minima indicata in "Capacità di raffreddamento" può essere raggiunta se la temperatura ambiente è superiore a 32 °C.



Certificati di controllo:

Seguire le condizioni d'uso dell'EPA.

	CFX5 25
Tensione di allacciamento	12 V $\overline{\text{---}}$ / 24 V $\overline{\text{---}}$ 100 V \sim ... 240 V \sim
Corrente nominale	12 V $\overline{\text{---}}$: 9,2 A 24 V $\overline{\text{---}}$: 4,2 A 100 V \sim : 1,1 A 240 V \sim : 0,46 A
Capacità di raffreddamento	20 °C ... - 22 °C
Classe climatica	N, T

	CFX5 25
Volume ("Volume")	25 L
Temperatura ambiente	16 °C ... 43 °C
Refrigerante	R600a
Quantità di refrigerante	15 g
Banda di frequenza	WiFi: 2400 MHz ... 2483,5 MHz Bluetooth/BLE: 2400 MHz ... 2483,5 MHz
Banda di frequenza (WiFi)	2,4 GHz
Potenza di uscita RF	WiFi: 19,91 dBm (802.11b), 19,91 dBm (802.11g), 19,91 dBm (802.11n), Bluetooth: 11,23 dBm Bluetooth LE: 11,23 dBm
Dimensioni L x P x A (maniglie comprese)	342 mm × 569 mm × 420 mm
Peso	16 kg

	CFX5 35
Tensione di allacciamento	12 V $\overline{=}$ / 24 V $\overline{=}$ 100 V \sim ... 240 V \sim
Corrente nominale	12 V $\overline{=}$: 8,9 A 24 V $\overline{=}$: 3,8 A 100 V \sim : 1 A 240 V \sim : 0,41 A
Capacità di raffreddamento	20 °C ... - 22 °C
Classe climatica	N, T
Volume ("Volume")	36 L
Temperatura ambiente	16 °C ... 43 °C
Refrigerante	R600a
Quantità di refrigerante	17 g
Banda di frequenza	WiFi: 2400 MHz ... 2483,5 MHz Bluetooth/BLE: 2400 MHz ... 2483,5 MHz
Banda di frequenza (WiFi)	2,4 GHz

	CFX5 35
Potenza di uscita RF	WiFi: 19,91 dBm (802.11b), 19,91 dBm (802.11g), 19,91 dBm (802.11n), Bluetooth: 11,23 dBm Bluetooth LE: 11,23 dBm
Dimensioni L x P x A (maniglie comprese)	398 mm × 694 mm × 407 mm
Peso	19,8 kg

	CFX5 45
Tensione di allacciamento	12 V $\overline{\text{---}}$ / 24 V $\overline{\text{---}}$ 100 V \sim ... 240 V \sim
Corrente nominale	12 V $\overline{\text{---}}$: 9,4 A 24 V $\overline{\text{---}}$: 4,1 A 100 V \sim : 1,06 A 240 V \sim : 0,44 A
Capacità di raffreddamento	20 °C ... - 22 °C
Classe climatica	N, T
Volume ("Volume")	46 L
Temperatura ambiente	16 °C ... 43 °C
Refrigerante	R600a
Quantità di refrigerante	20 g
Banda di frequenza	WiFi: 2400 MHz ... 2483,5 MHz Bluetooth/BLE: 2400 MHz ... 2483,5 MHz
Banda di frequenza (WiFi)	2,4 GHz
Potenza di uscita RF	WiFi: 19,91 dBm (802.11b), 19,91 dBm (802.11g), 19,91 dBm (802.11n), Bluetooth: 11,23 dBm Bluetooth LE: 11,23 dBm
Dimensioni L x P x A (maniglie comprese)	398 mm × 694 mm × 476 mm
Peso	21,7 kg

	CFX5 55
Tensione di allacciamento	12 V $\overline{\text{=}}$ / 24 V $\overline{\text{=}}$ 100 V \sim ... 240 V \sim
Corrente nominale	12 V $\overline{\text{=}}$: 9,6 A 24 V $\overline{\text{=}}$: 4,2 A 100 V \sim : 1,08 A 240 V \sim : 0,46 A
Capacità di raffreddamento	20 °C ... - 22 °C
Classe climatica	N, T
Volume totale	55 L
Temperatura ambiente	16 °C ... 43 °C
Refrigerante	R600a
Quantità di refrigerante	22 g
Banda di frequenza	WiFi: 2400 MHz ... 2483,5 MHz Bluetooth/BLE: 2400 MHz ... 2483,5 MHz
Banda di frequenza (WiFi)	2,4 GHz
Potenza di uscita RF	WiFi: 19,91 dBm (802.11b), 19,91 dBm (802.11g), 19,91 dBm (802.11n), Bluetooth: 11,23 dBm Bluetooth LE: 11,23 dBm
Dimensioni L x P x A (maniglie comprese)	720 mm x 455 mm x 480 mm
Peso	23,8 kg

	CFX5 55IM
Tensione di allacciamento	12 V $\overline{\text{=}}$ / 24 V $\overline{\text{=}}$ 100 V \sim ... 240 V \sim
Corrente nominale	12 V $\overline{\text{=}}$: 9,6 A 24 V $\overline{\text{=}}$: 4,2 A 100 V \sim : 1,08 A 240 V \sim : 0,46 A
Capacità di raffreddamento	20 °C ... - 22 °C
Classe climatica	N, T
Volume totale	55 L

	CFX5 55IM
Temperatura ambiente	16 °C ... 43 °C
Refrigerante	R600a
Quantità di refrigerante	22 g
Banda di frequenza	WiFi: 2400 MHz ... 2483,5 MHz Bluetooth/BLE: 2400 MHz ... 2483,5 MHz
Banda di frequenza (WiFi)	2,4 GHz
Potenza di uscita RF	WiFi: 19,91 dBm (802.11b), 19,91 dBm (802.11g), 19,91 dBm (802.11n), Bluetooth: 11,23 dBm Bluetooth LE: 11,23 dBm
Dimensioni L x P x A (maniglie comprese)	720 mm × 455 mm × 480 mm
Peso	25 kg

	CFX5 75DZ
Tensione di allacciamento	12 V $\overline{=}$ / 24 V $\overline{=}$ 100 V \sim ... 240 V \sim
Corrente nominale	12 V $\overline{=}$: 9,8 A 24 V $\overline{=}$: 4,6 A 100 V \sim : 1,1 A 240 V \sim : 0,47 A
Capacità di raffreddamento	20 °C ... - 22 °C
Classe climatica	N, T
Volume totale	75 L (45 L/30 L)
Temperatura ambiente	16 °C ... 43 °C
Refrigerante	R600a
Quantità di refrigerante	27 g
Banda di frequenza	WiFi: 2400 MHz ... 2483,5 MHz Bluetooth/BLE: 2400 MHz ... 2483,5 MHz
Banda di frequenza (WiFi)	2,4 GHz

	CFX5 75DZ
Potenza di uscita RF	WiFi: 19,91 dBm (802.11b), 19,91 dBm (802.11g), 19,91 dBm (802.11n), Bluetooth: 11,23 dBm Bluetooth LE: 11,23 dBm
Dimensioni L x P x A (maniglie comprese)	892 mm x 495 mm x 472 mm
Peso	31,1 kg

	CFX5 95DZ
Tensione di allacciamento	12 V $\overline{\text{---}}$ / 24 V $\overline{\text{---}}$ 100 V \sim ... 240 V \sim
Corrente nominale	12 V $\overline{\text{---}}$: 10,4 A 24 V $\overline{\text{---}}$: 4,7 A 100 V \sim : 1,22 A 240 V \sim : 0,51 A
Capacità di raffreddamento	20 °C ... - 22 °C
Classe climatica	N, T
Volume totale	94 L (55 L/39 L)
Temperatura ambiente	16 °C ... 43 °C
Refrigerante	R600a
Quantità di refrigerante	30 g
Banda di frequenza	WiFi: 2400 MHz ... 2483,5 MHz Bluetooth/BLE: 2400 MHz ... 2483,5 MHz
Banda di frequenza (WiFi)	2,4 GHz
Potenza di uscita RF	WiFi: 19,91 dBm (802.11b), 19,91 dBm (802.11g), 19,91 dBm (802.11n), Bluetooth: 11,23 dBm Bluetooth LE: 11,23 dBm
Dimensioni L x P x A (maniglie comprese)	962 mm x 530 mm x 472 mm
Peso	33,3 kg

Con la presente, Dometic dichiara che l'apparecchiatura radio tipo CFX5 è conforme alla Direttiva 2014/53/EU. Il testo completo della dichiarazione di conformità UE è disponibile al seguente indirizzo internet: documents.dometic.com

Ulteriori informazioni sul prodotto sono accessibili tramite il codice QR sull'etichetta energetica o al sito eprel.ec.europa.eu.

 **fig. 27** alla pagina 15

Nederlands

1	Belangrijke opmerkingen.....	147
2	Verklaring van de symbolen.....	147
3	Veiligheidsaanwijzingen.....	148
4	Verklaring van de symbolen op het toestel.....	150
5	Omvang van de levering.....	150
6	Accessoires.....	150
7	Beoogd gebruik.....	151
8	Technische beschrijving.....	151
9	Voor het eerste gebruik.....	153
10	Gebruik.....	153
11	Reiniging en onderhoud.....	159
12	Problemen oplossen.....	159
13	Garantie.....	162
14	Verwijdering.....	162
15	Technische gegevens.....	162

1 Belangrijke opmerkingen

Lees deze gebruiksaanwijzing zorgvuldig door en volg alle instructies, richtlijnen en waarschuwingen in deze handleiding op om ervoor te zorgen dat u het product te allen tijde op de juiste manier installeert, gebruikt en onderhoudt. Deze gebruiksaanwijzing MOET bij dit product worden bewaard.

Door het product te gebruiken, bevestigt u hierbij dat u alle instructies, richtlijnen en waarschuwingen zorgvuldig hebt gelezen en dat u de voorwaarden zoals hierin beschreven begrijpt en accepteert. U gaat ermee akkoord dit product alleen te gebruiken voor het beoogde doel en de beoogde toepassing en in overeenstemming met de instructies, richtlijnen en waarschuwingen zoals beschreven in deze gebruiksaanwijzing en in overeenstemming met de geldende wet- en regelgeving. Het niet lezen en opvolgen van de hierin beschreven instructies en waarschuwingen kan leiden tot letsel voor uzelf en anderen, schade aan uw product of schade aan andere eigendommen in de omgeving. Deze gebruiksaanwijzing, met inbegrip van de instructies, richtlijnen en waarschuwingen, en de bijbehorende documentatie kan onderhevig zijn aan wijzigingen en updates. Voor de recentste productinformatie, bezoek documents.dometic.com.

2 Verklaring van de symbolen

Een signaalwoord geeft informatie over veiligheid en eigendomsschade en geeft de mate of ernst van het gevaar aan.



GEVAAR!

Duidt op een gevaarlijke situatie die, indien deze niet wordt voorkomen, ernstig letsel of de dood tot gevolg heeft.



WAARSCHUWING!

Duidt op een gevaarlijke situatie die, indien deze niet wordt voorkomen, ernstig letsel of de dood tot gevolg kan hebben.



VOORZICHTIG!

Duidt op een gevaarlijke situatie die, indien deze niet wordt voorkomen, licht of matig letsel tot gevolg kan hebben.



LET OP!

Duidt op een situatie die, indien deze niet wordt voorkomen, kan leiden tot materiële schade.



INSTRUCTIE Aanvullende informatie voor het gebruik van het product.

3 Veiligheidsaanwijzingen



GEVAAR! Gevaar voor elektrische schokken

- > Op boten: Als het toestel wordt gevoed door netspanning, zorg er dan voor dat de stroomvoorziening een aardlekschakelaar, een verliesstroomschakelaar of een differentieelschakelaar heeft. De installatie, met name in vochtige omgevingen, moet voldoen aan alle van toepassing zijnde installatievoorschriften.
- > Raak blanke leidingen nooit met blote handen aan. Dit geldt vooral bij gebruik op het wisselstroomnet.
- > Let er voor de ingebruikname op dat voedingskabel en stekker droog zijn.



WAARSCHUWING! Explosiegevaar

Bewaar geen explosiegevaarlijke stoffen zoals spuitbussen met een ontvlambaar drijfgas in het koeltoestel.



WAARSCHUWING! Gevaar voor elektrische schokken

- > Gebruik het koeltoestel niet, als het zichtbaar beschadigd is.
- > Als het netsnoer van het koeltoestel is beschadigd, moet dit, om gevaren te voorkomen, worden vervangen door een geschikt netsnoer of onderdeel, geleverd door de fabrikant of diens klantenservice.
- > Dit koeltoestel mag uitsluitend worden gerepareerd door bevoegd personeel. Ondeskundige reparaties kunnen leiden tot aanzienlijke gevaren.
- > Sluit het toestel aan op contactdozen die een goede verbinding garanderen, met name wanneer het toestel moet worden geaard.



WAARSCHUWING! Brandgevaar

- > Zorg er bij het positioneren van het koeltoestel voor dat de voedingskabel niet verstrikt of beschadigd raakt.
- > Plaats geen meervoudige stekkerdozen of draagbare voedingen achter het toestel.
- > In geval van beschadiging van de koelkring:
 - Houd open vuur en mogelijke ontstekingsbronnen uit de buurt van het koelapparaat.
 - Ventileer de ruimte goed.
 - Schakel het koeltoestel uit.
- > Voor koeltoestellen met koelmiddel R600a: De koelkring bevat een kleine hoeveelheid milieuvriendelijk, maar ontvlambaar koelmiddel. Het schaadt de ozonlaag niet en versterkt het broeikas effect niet. Lekkend koelmiddel kan vlam vatten.
- > Houd de ventilatieopeningen van apparaatbehuizingen of inbouwconstructies vrij van hindernissen.
- > Gebruik geen mechanische voorwerpen of andere middelen om het ontdooiingsproces te versnellen, tenzij de fabrikant dit aanbeveelt.
- > Open of beschadig de koelkring niet.
- > Gebruik geen elektrische toestellen in de koelkast, tenzij deze toestellen daarvoor door de fabrikant worden aanbevolen.



WAARSCHUWING! Gevaar voor de gezondheid

- > Dit koeltoestel mag worden gebruikt door kinderen vanaf 8 jaar en ouder evenals door personen met verminderd fysiek, zintuiglijk of mentaal vermogen of gebrek aan kennis en ervaring, mits zij onder

toezicht staan of zijn geïnstrueerd in het veilig gebruik van het koeltoestel en zij inzicht hebben in de gevaren die het gebruik ervan met zich meebrengt.

- > Kinderen van 3 tot 8 jaar mogen koeltoestellen in- en uitladen.
- > Kinderen moeten onder toezicht staan om te garanderen dat ze niet met het toestel spelen.
- > Reiniging en onderhoud mogen niet worden uitgevoerd door kinderen zonder toezicht.



VOORZICHTIG! Gevaar voor elektrische schokken

- > Let er voor de ingebruikname van het koeltoestel op dat de voedingskabel en de stekker droog zijn.
- > Ontkoppel het koeltoestel van de stroomvoorziening
 - Voor elke reiniging en elk onderhoud
 - Na elk gebruik



VOORZICHTIG! Gevaar voor de gezondheid

- > Neem de volgende instructies in acht om verontreiniging van levensmiddelen te voorkomen:
 - Controleer of de koelcapaciteit van het koeltoestel geschikt is voor de levensmiddelen die u wilt koelen.
 - Levensmiddelen mogen alleen in de originele verpakking of in geschikte bakken worden bewaard.
 - Langdurig openen van het koeltoestel kan leiden tot een aanzienlijke temperatuurstijging in de compartimenten van het toestel.
 - Reinig oppervlakken die in contact komen met voedsel en aftapsystemen regelmatig.
- > Als het koeltoestel voor een langere periode leeg wordt gehouden:
 - Schakel het koeltoestel uit.
 - Ontdooi het koeltoestel.
 - Reinig en droog het koeltoestel.
 - Laat het deksel open om schimmelvorming in het koeltoestel te voorkomen.



LET OP! Gevaar voor schade

- > Vergelijk de spanningsgegevens op het typeplaatje met de beschikbare energievoorziening.
- > Sluit het koeltoestel alleen als volgt aan:
 - Sluit de gelijkstroomaansluitkabel aan op een gelijkstroomvoeding in het voertuig
 - Of sluit de wisselstroomaansluitkabel aan op een wisselstroomnet
- > Trek de stekker nooit aan de kabel uit het stopcontact.
- > Als het koeltoestel is aangesloten op een gelijkstroomcontactdoos, koppelt u het koeltoestel en andere verbruikers los van de accu voordat u een snellader aansluit.
- > Als het koeltoestel is aangesloten op een gelijkstroomcontactdoos, koppelt u het koeltoestel los of schakelt u het uit wanneer u de motor uitzet. Anders kan de accu leegraken.
- > Het koeltoestel is niet geschikt voor het transporteren van bijtende materialen of materialen die oplosmiddelen bevatten.
- > De isolatie van het koeltoestel bevat ontvlambaar cyclopentaan en vereist speciale verwerkingsprocedures. Breng het koeltoestel aan einde van zijn levensduur naar een erkend afvalverwerkingsbedrijf.
- > Plaats het toestel niet in de buurt van open vuur of andere warmtebronnen (verwarming, direct zonlicht, gasovens, enz.).
- > **Gevaar voor oververhitting!** Zorg er altijd voor dat er rond het koeltoestel minimaal 50 mm ventilatie is. Houd de ventilatieruimte vrij van objecten die de luchtstroom naar de koelcomponenten kunnen belemmeren. Gebruik of bewaar het koeltoestel niet in afgesloten ruimtes of ruimtes zonder of met minimale luchtstroom.
- > Vul het binnenreservoir niet met vloeistoffen of ijs.
- > Dompel het koeltoestel nooit onder in water.

- > Bescherm het koeltoestel en de kabels tegen hitte en vocht.
- > Het koeltoestel mag niet aan regen worden blootgesteld.

4 Verklaring van de symbolen op het toestel



Let op! Brandgevaar/ontvlambaar materiaal

A2L

5 Omvang van de levering

 afb. 1 op pagina 3

Nr. in  afb. 1	Aantal	Beschrijving
1	1	Koelbox
2	1	Aansluitkabel voor gelijkstroomaansluiting
3	1	Aansluitkabel voor wisselstroomaansluiting

6 Accessoires

Verkrijgbaar als accessoire (niet bij de levering inbegrepen):

Aanduiding	Artikelnr.	Model
Beschermkap		
PC25	9620012808	CFX5 25
PC35	9620012806	CFX5 35
PC45	9620012805	CFX5 45
PC55	9620012810	CFX5 55
		CFX5 55IM
PC75	9620012811	CFX5 75DZ
PC95	9620012807	CFX5 95DZ
Schuif koelkast		
SLD53545U	9620012454	CFX5 35
		CFX5 45
SLD55U	9620012455	CFX5 55
		CFX5 55IM
SLD75U	9620012456	CFX5 75DZ
SLD95100U	9620012457	CFX5 95DZ
Snelbevestigingsset		
QFK25	9600000166	CFX5 25
QFK3545	9600029599	CFX5 35
		CFX5 45

Aanduiding	Artikelnr.	Model
Mobiele koelingsapp	–	geschikt voor alle modellen

Houd er rekening mee dat de app mogelijk niet beschikbaar is in uw land.

7 Beoogd gebruik

Het koeltoestel is geschikt voor het koelen van levensmiddelen. Het koeltoestel is ook geschikt voor gebruik in voertuigen.

Het koeltoestel is ontworpen voor gebruik op een gelijkstroom-boordnet van een voertuig of boot, op een gelijkstroom-hulpaccu of op een wisselstroomnet.

Het koelapparaat is geschikt voor kamperen of andere soortgelijke recreatieve toepassingen.

Het koeltoestel is bedoeld voor gebruik in huishoudelijke en soortgelijke toepassingen zoals:

- personeelskeukens in winkels, kantoren en andere werkomgevingen
- boerderijen
- klanten in hotels, motels en andere woonomgevingen
- bed and breakfast-accommodaties
- catering en soortgelijke toepassingen anders dan in de detailhandel

Dit product is alleen geschikt voor het beoogde gebruik en de toepassing in overeenstemming met deze gebruiksaanwijzing.

Deze handleiding geeft informatie die nodig is voor een correcte installatie en/of correct gebruik van het product. Een slechte installatie en/of onjuist gebruik of onderhoud leidt tot onvoldoende prestaties en mogelijke storingen.

De fabrikant aanvaardt geen aansprakelijkheid voor letsel of schade aan het product die het gevolg is van:

- Onjuiste installatie, montage of aansluiting, inclusief te hoge spanning
- Onjuist onderhoud of gebruik van andere dan door de fabrikant geleverde originele reserveonderdelen
- Wijzigingen aan het product zonder uitdrukkelijke toestemming van de fabrikant
- Gebruik voor andere doeleinden dan beschreven in deze handleiding

Dometic behoudt zich het recht voor om het uiterlijk en de specificaties van het product te wijzigen.

8 Technische beschrijving

De koeling gebeurt door een onderhoudsarme koelkring met compressor. De uitstekende isolatie en krachtige compressor garanderen efficiënte en snelle koeling.

Het koelapparaat is geschikt voor mobiel gebruik.

Het koelapparaat is probleemloos kort bestand tegen een kanteling van 30°, bijvoorbeeld op boten.

8.1 Functies

- Voeding met prioriteitsschakeling voor de aansluiting op wisselstroomvoeding
- De drietraps accubewaker ter bescherming van de voertuigaccu (schakelt automatisch uit bij een lage accuspanning)
- Display met temperatuurweergave in °C en °F
- Temperatuurinstelling: In stappen van 1 °C (1 °F)
- Geïntegreerde wifi- en Bluetooth-functie, dus te bedienen via een app

- Opklapbare draaggrepen
- USB-lader voor mobiele apparaten zoals mobiele telefoons
- Uitneembare mand
- Geïntegreerde flesopener
- **Alleen CFX5 55IM:** ijsmaker









8.2 Bedienings- en indicatie-elementen

Dekselvergrendelingen (afb. 2)

 afb. 2 op pagina 3

Bedieningspaneel (afb. 3)

 afb. 3 op pagina 4

Nr.	Beschrijving	Toelichting
1		Schakelt het koeltoestel in bij een korte druk op de toets Schakelt het koeltoestel uit als de toets gedurende drie seconden wordt ingedrukt Keert terug naar het vorige menu
2	Weergave	AC: Wisselstroomvoeding is aangesloten DCV: Gelijkstroomvoeding is aangesloten ⌘: Bluetooth is geactiveerd  : Wifi is geactiveerd  : Display is vergrendeld ●: Compressor is actief ■: Ijsmaker is actief (alleen CFX5 55IM)
3		Druk op  om een item naar boven te gaan of om de geselecteerde waarde te verhogen. Druk op  om een item naar beneden te gaan of om de geselecteerde waarde te verlagen. Druk gedurende 3 s tegelijkertijd op  en  om het display te vergrendelen of ontgrendelen.
4		Druk op om een menu te selecteren of om de geselecteerde waarde op te slaan.

Stekkeraansluitingen (afb. 4)

 afb. 4 op pagina 4

Nr.	Beschrijving
1	Stekkeraansluiting wisselspanningsvoorziening
2	Wisselstroom-zekeringhouder



Nr.	Beschrijving
3	Gelijkstroom-zekeringdeksel
4	Stekkeraansluiting gelijkspanningsvoorziening

9 Voor het eerste gebruik



INSTRUCTIE Alvorens het nieuwe koeltoestel in gebruik te nemen, moet het toestel om hygiënische redenen van binnen en van buiten met een vochtige doek worden gereinigd (zie Reiniging en onderhoud).

Openingsrichting van deksel omkeren

- > Om de openingsrichting van het deksel om te keren, gaat u te werk zoals afgebeeld:
 - **CFX5 55, CFX5 55IM**
 **afb. 5** op pagina 5
 - **CFX575DZ, CFX5, 95DZ**
 **afb. 6** op pagina 6

Temperatuureenheden selecteren

- > Ga als volgt te werk:
 **afb. 7** op pagina 7

10 Gebruik

10.1 Voedselverspilling voorkomen

Let op het volgende om voedselverspilling te voorkomen

- > Houd temperatuurschommelingen zo laag mogelijk. Open het koeltoestel uitsluitend indien nodig en slechts zo lang als noodzakelijk. Berg levensmiddelen zodanig op dat de lucht nog steeds goed kan circuleren.
- > Pas de temperatuur aan aan de hoeveelheid en het type levensmiddelen.
- > Levensmiddelen kunnen snel geuren en smaken opnemen of afgeven. Berg levensmiddelen daarom altijd afgedekt of in afgesloten bakken/flessen op.

10.2 Energie besparen

- > Kies een goed geventileerde en tegen zonnestralen beschermde opstellingsplaats.
- > Laat warme levensmiddelen eerst afkoelen alvorens ze in het koeltoestel koel te houden.
- > Open het koeltoestel niet vaker dan nodig.
- > Laat het koeltoestel niet langer openstaan dan nodig.
- > Als het koeltoestel een mand heeft: Voor een optimaal energieverbruik plaatst u de mand in de positie bij levering.
- > Controleer regelmatig of de dekselafdichting nog goed zit.
- > Voorkom onnodig lage temperaturen.

10.3 Koelapparaat aansluiten

Aansluiten op gelijkstroomvoeding



LET OP! Gevaar voor schade

Ter bescherming van het toestel heeft de bijgeleverde gelijkstroomkabel een zekering in de stekker. Verwijder de met zekering beveiligde gelijkstroomstekker **niet**. Gebruik alleen de bijgeleverde gelijkstroomkabel.

- > Ga als volgt te werk:

 **afb. 8** op pagina 7

Aansluiten op een wisselstroomvoeding



GEVAAR! Gevaar voor elektrische schokken

- > Raak stekkers en schakelaars nooit aan als u natte handen heeft of met uw voeten op een natte ondergrond staat.
- > Laat u adviseren door een opgeleid technicus indien nodig.

- > Ga als volgt te werk:

 **afb. 9** op pagina 7

10.4 Accubewaker gebruiken

Het koeltoestel is uitgerust met een accumulator die een 3-traps batterijbescherming biedt. De accubeveiliging voorkomt overmatige ontlading wanneer het toestel is aangesloten op een starteraccu van het voertuig of maximaliseert het gebruik van een voedingsaccu.

Als het koelapparaat bij uitgeschakeld contact in het voertuig wordt gebruikt, wordt het koelapparaat automatisch uitgeschakeld zodra de voedingsspanning tot onder een ingestelde waarde daalt. Het koelapparaat wordt weer ingeschakeld zodra het laadniveau van de voertuigaccu de herinschakelspanning bereikt.



LET OP! Gevaar voor schade

Als de accu wordt uitgeschakeld door de accumulator, wordt de accu niet meer volledig opgeladen. Voorkom herhaaldelijk starten of het inschakelen van stroomverbruikers zonder langere laadfasen. Zorg ervoor dat de accu weer wordt opgeladen.



INSTRUCTIE Als het koeltoestel wordt gevoed door de voertuigaccu, kies dan de accubewakermodus "HOOG". Als het koelapparaat is aangesloten op een voedingsaccu, is de accubewakermodus „LOW” voldoende.

- > Ga als volgt te werk:

 **afb. 10** op pagina 8

10.5 Koeltoestel gebruiken



LET OP! Gevaar voor oververhitting

Zorg er altijd voor dat er voldoende ventilatie is zodat de tijdens gebruik gegenereerde warmte kan ontsnappen. Let erop dat de ventilatiesleuven niet worden afgedekt. Zorg ervoor dat het koeltoestel op voldoende afstand tot wanden en voorwerpen staat, zodat de lucht kan circuleren.

**LET OP! Gevaar voor beschadiging door extreem lage temperaturen**

Zorg ervoor dat er zich alleen voorwerpen of waren in het koeltoestel bevinden die op de gekozen temperatuur gekoeld mogen worden.



INSTRUCTIE Bij gebruik met de accu:

- Wanneer de spanning $< 8 \text{ V}$ is, wordt het display automatisch uitgeschakeld.
- Wanneer de spanning $\geq 8 \text{ V}$ en $\leq 12 \text{ V}$ is, kan het display " ! WAARSCHUWING weergeven - Spanning laag", afhankelijk van de instelling van de accubewakingsmodus.

> Koeltoestel inschakelen:

 **afb. 11 op pagina 8**

> Schakel het koelapparaat uit:

 **afb. 12 op pagina 9**

10.6 Display gebruiken

Display-toestanden:

 **afb. 13 op pagina 9**



Nr.	Beschrijving
A	Stand-by
B	Ruststand
C	Vergrendeld

Display-overzicht:

 **afb. 14 op pagina 10**

Navigeren door de menu's

Het gemarkeerde menu is geselecteerd.



- > Druk op  om een item naar boven te gaan.
- > Druk op  om een item naar beneden te gaan.

Een menu kiezen

- > Druk op  om het benodigde menu te selecteren.

Instellingen wijzigen

De gemarkeerde waarde of instelling is geselecteerd.

- > Druk op  om de geselecteerde waarde te verhogen of om de vorige instelling te kiezen.
- > Druk op  om de geselecteerde waarde te verlagen of om de volgende instelling te kiezen.

Teruggaan naar het vorige menu

- > Druk op  om naar het vorige menu te gaan zonder wijzigingen op te slaan.

10.7 Display vergrendelen/ontgrendelen

- > Druk gedurende 3 s tegelijkertijd op  en  om het display te vergrendelen of ontgrendelen.

 **afb. 15 op pagina 10**

10.8 Displayhelderheid instellen

> Ga als volgt te werk:

 **afb. 16** op pagina 10

10.9 Temperatuur instellen

> Ga als volgt te werk:

 **afb. 17** op pagina 11

10.10 Een compartiment in- of uitschakelen (alleen CFX5 75DZ, CFX5 95DZ)

U kunt iedere zone individueel activeren of beide tegelijk.

> Ga als volgt te werk:

 **afb. 18** op pagina 12

10.11 De ijsmaker gebruiken (alleen CFX5 55IM)



INSTRUCTIE

- > Onafhankelijk van de temperatuurinstelling van het hoofdcompartiment is de ijsmakerzone ontworpen voor het maken van ijsblokjes als de ijsmaker is ingeschakeld.
- > Het energieverbruik van het koeltoestel neemt toe als de ijsmaker ingeschakeld is. Daarom moet u de ijsmaker uitschakelen als deze niet nodig is.
- > De fabrieksinstelling van de ijsmaker is UIT.

Tips voor gebruik van de ijsmaker

- De ijsmaker maakt na het inschakelen een aantal uren snel ijs en gaat dan automatisch in een ijsonderhoudsmodus om het energieverbruik te verlagen. Als er zo snel mogelijk meerdere partijen ijs nodig zijn, zal het uitschakelen van de ijsmaker en het weer inschakelen deze weer in de snelle ijsmakermodus zetten. Indien nodig herhalen.
 - Lage vriezertemperaturen in het hoofdcompartiment kunnen niet worden gehandhaafd in omgevingscondities met hoge temperaturen en ingeschakelde ijsmaker.
- > Ga als volgt te werk om de ijsmaker in of uit te schakelen:

 **afb. 19** op pagina 12

Ijsbakken met drinkwater vullen

> Verwijder de ijsbakken ( **afb. 20 1**) uit de behuizing van de ijsmaker ( **afb. 20 2**).

 **afb. 20** op pagina 12

Ijsblokjes verwijderen



INSTRUCTIE

Bij een hoge luchtvochtigheid kan er door ijsvorming onder de ijsbakken extra kracht nodig zijn met twee handen om deze te verwijderen.

1. Open het deksel van de behuizing van de ijsmaker en haal het onder de voorkant van de ijsbakken.
2. Verwijder de deksels van de ijsbakken en draai de bakken de ijsblokjes los te maken.

Behuizing van ijsmaker verwijderen

De behuizing van de ijsmaker kan worden verwijderd voor reiniging of wanneer deze niet wordt gebruikt om de bruikbare ruimte in het koeltoestel te vergroten.

- > Til de behuizing aan een kant op totdat de nok loskomt en verwijder deze vervolgens.
- > Omgekeerde procedure voor herplaatsing, waarbij de nokken naar beneden worden gedrukt om in positie te komen.

Ijsmaker reinigen en drogen

- > Als de ijsbakken niet in gebruik zijn, reinig en droog de ijsbakken en de binnenkant van de behuizing van de ijsmaker om schimmelvorming te voorkomen.
- > Wanneer de ijsbakken langere tijd niet meer gebruikt zijn, reinig ze dan met een mild afwasmiddel en spoel ze met schoon water voor gebruik.

10.12 Bluetooth en Wifi gebruiken

De mobiele koelingsapp downloaden

Het koeltoestel kan worden bewaakt en bediend met behulp van Bluetooth of wifi met een app die u kunt installeren op een compatibel toestel.



Download de mobiele koelingsapp.

Bluetooth-sigitaal instellen en app verbinden

Het koeltoestel kan via Bluetooth worden bewaakt en bediend. Koppel hiervoor het koeltoestel aan uw Bluetooth-apparaat.



INSTRUCTIE

- De verbinding moet worden gemaakt in de Mobile Cooling-app, niet in de instellingen van het toestel.
- Er is geen wachtwoord nodig voor een Bluetooth-verbinding.

- > Ga als volgt te werk:

 **afb. 21 op pagina 13**

De wifi-kit instellen

- > Ga als volgt te werk:

 **afb. 22 op pagina 13**

Bluetooth en wifi gebruiken

- > Volg de instructies in de mobiele koelingsapp.
- ✓ De LED voor Bluetooth of wifi gaat branden wanneer het koeltoestel is aangesloten.

10.13 Fabrieksinstellingen resetten

De resetfunctie wijzigt alle displaymenu's en app-velden in de oorspronkelijke fabrieksinstellingen.

> Ga als volgt te werk:

 **afb. 23** op pagina 13

10.14 USB-aansluiting voor stroomvoorziening

U kunt de USB-aansluiting voor het opladen van kleine apparaten, zoals mobiele telefoon en mp3-speler, gebruiken.



INSTRUCTIE Controleer of het aan de USB-aansluiting aangesloten apparaat geschikt is voor het bedrijf met 5 V/2,5 A.

> Ga als volgt te werk:

 **afb. 24** op pagina 14

10.15 Het koeltoestel ontdooien

Vocht kan vorst op de verdampers of in de binnenruimte van het koeltoestel vormen. Daardoor wordt het koelvermogen verminderd.



LET OP! Gevaar voor schade

Gebruik nooit harde of scherpe voorwerpen om ijs te verwijderen of om vastgevroren objecten los te maken.

Ga als volgt te werk om het koeltoestel te ontdooien:

1. Neem de inhoud uit het koeltoestel.
2. Plaats de inhoud indien nodig in een ander koeltoestel om alles koel te houden.
3. Schakel het koeltoestel uit.
4. Laat het deksel geopend.
5. Verwijder het dooiwater.

10.16 Wisselstroom-zekering vervangen



GEVAAR! Gevaar voor elektrische schokken

Ontkoppel de voeding en de aansluitkabel alvorens de toestelzekering te vervangen.

1. Ontkoppel de stroomvoorziening naar het toestel.
2. Verwijder de aansluitkabel.
3. Wrik de zekering ( **afb. 4 2**) los met een schroevendraaier.
4. Vervang de defecte glaszekering door een nieuwe zekering van hetzelfde type en met dezelfde waarde (snelle zekering 4 A, 250 V).
5. Druk de zekeringhouder weer in de behuizing.
6. Sluit de stroomvoorziening naar het toestel weer aan.

10.17 Gelijkstroomzekering vervangen

1. Ontkoppel de voeding naar het koeltoestel.
2. Wrik het zekeringdeksel ( **afb. 4 3**) los met een schroevendraaier.

3. Draai het zekeringdeksel om en gebruik de haak om de defecte steekzekering te verwijderen.
4. Plaats een nieuwe zekering van hetzelfde type en dezelfde rating.
 - CFX5 25, CFX5 35, CFX5 45, CFX5 55, CFX5 55IM: 10 A
 - CFX5 75DZ, CFX5 95DZ: 15 A
5. Breng het zekeringdeksel weer aan.
6. Sluit de stroomvoorziening naar het koeltoestel weer aan.

10.18 Zekering van gelijkstroomstekker vervangen

- > Vervang de defecte zekering door een nieuwe zekering van hetzelfde type en zelfde stroomwaarde zoals afgebeeld.

 **afb. 25 op pagina 14**

- CFX5 25, CFX5 35, CFX5 45, CFX5 55, CFX5 55IM: 10 A
- CFX5 75DZ, CFX5 95DZ: 15 A

10.19 Lichtprintplaat vervangen



LET OP! Gevaar voor schade

Om gevaren te voorkomen mag de lamp uitsluitend worden vervangen door de fabrikant, diens klantenservice of gelijkwaardig bevoegd personeel.

11 Reiniging en onderhoud



VOORZICHTIG! Gevaar voor elektrische schokken

Zorg ervoor dat het koeltoestel is losgekoppeld van de voeding voordat u reinigings- of onderhoudswerkzaamheden uitvoert.



LET OP! Gevaar voor schade

- > Reinig het koeltoestel nooit onder stromend water of in afwaswater.
- > Gebruik geen schurende schoonmaakmiddelen of harde voorwerpen voor de reiniging.

- > Reinig het toestel regelmatig vanbinnen en vanbuiten met een vochtige doek.
- > Zorg ervoor dat de ventilatieopeningen van het koeltoestel vrij zijn van stof en vuil, zodat de warmte kan worden afgevoerd en het toestel niet beschadigd raakt.

12 Problemen oplossen

Fout	Mogelijke oorzaak	Voorstel tot oplossing
Het toestel werkt niet (gelijkstroommodus, ontsteking aan).	Er is geen spanning herkend aan de gelijkstroomuitgang	> In de meeste voertuigen moet het contact worden ingeschakeld om de gelijkstroomuitgang te activeren.
	De gelijkstroomuitgang is vervuild. Dit heeft een slecht elektrisch contact tot gevolg.	> Als de stekker van uw apparaat in de gelijkstroomuitgang zeer heet wordt, moet ofwel de gelijkstroomuitgang worden gereinigd of is de stekker niet correct in elkaar gezet.

Fout	Mogelijke oorzaak	Voorstel tot oplossing
	De zekering van de gelijkstroomstekker is doorgebrand.	> Vervang de defecte zekering in de gelijkstroomstekker, zie Zekering van gelijkstroomstekker vervangen.
	De gelijkstroomzekering van het toestel is doorgebrand.	> Vervang de gelijkstroomzekering van het toestel, zie Gelijkstroomzekering vervangen.
	De voertuigzekering is doorgebrand.	> Vervang de gelijkstroom-uitgangszekering van het voertuig. Raadpleeg de bedieningshandleiding van uw voertuig.
Het toestel werkt niet (wisselstroommodus).	Op de wisselstroomstekker staat geen spanning.	> Probeer een andere uitgang.
	De wisselstroomzekering van het toestel werd geactiveerd.	> Vervang de wisselstroomzekering van het toestel, zie Wisselstroomzekering vervangen.
	De geïntegreerde wisselstroomadapter is defect.	De reparatie kan alleen door een geautoriseerd servicebedrijf uitgevoerd worden.
Het display reageert niet op toetsaanslagen.	Het display is vergrendeld.	> Ontgrendel het display, zie Display vergrendelen/ontgrendelen.
De app kan het toestel niet bedienen.	Bluetooth of Wifi is niet verbonden.	> Maak verbinding met Bluetooth (zie Bluetooth-signaal instellen en app verbinden) of maak verbinding met Wifi (zie De wifi-kit instellen).
Het display toont een waarschuwingsbericht of een waarschuwingscode.	–	> Zie volgende tabellen.

12.1 Waarschuwingsberichten

Voorbeeld:

 **afb. 26** op pagina 14

Waarschuwingsbericht	Beschrijving	Mogelijke oorzaak	Vorgestelde oplossing
!ALERT - Deksel open > 3 min	Deksel open langer dan 3 min	Deksel niet volledig vergrendeld	Controleer of het deksel volledig vergrendeld is
		Interne fout	Inspectie door geautoriseerd reparatiecentrum vereist
!ALERT - Voltage low	Het toestel werkt niet meer op gelijkstroom vanwege de lage spanning	Voedingsspanning onvoldoende	Controleer de spanningsdaling van accu naar stroomuitgang en verhoog indien nodig de draadmeter
		Accuspanning te laag	Controleer de accu en laad hem indien nodig
		Accubeveiliging is te hoog ingesteld	Selecteer een lagere instelling voor de accubeveiliging

Waarschuwingsbericht	Beschrijving	Mogelijke oorzaak	Voorgestelde oplossing
	Het apparaat werkt niet meer op gelijkstroom door abnormaal hoge spanning > 31,5 V (onwaarschijnlijke gebeurtenis – alleen ter bescherming van elektronica – gebruikt hetzelfde waarschuwingsbericht als laagspanning hierboven)	Verkeerde specificatie van de gelijkstroomvoedingsspanning	Zorg ervoor dat de specificatie van de gelijkstroomvoedingsspanning overeenkomt met het beoordelingslabel
		Verkeerde voedingsspanning	Gelijkstroomvoeding controleren en repareren of vervangen indien defect
		Interne fout	Inspectie door geautoriseerd reparatiecentrum vereist

12.2 Waarschuwingscodes

Voorbeeld:  afb. 26

Waarschuwingscode	Fout	Mogelijke oorzaak	Voorgestelde oplossing
!WARNING 01	NTC circuit onderbroken SZ & DZ GROOT	Interne fout	Inspectie door geautoriseerd reparatiecentrum vereist
!WARNING 02	NTC kortsluiting SZ & DZ GROOT		
!WARNING 11	NTC circuit onderbroken SZ & DZ KLEIN		
!WARNING 12	NTC kortsluiting SZ & DZ KLEIN		
!WARNING 03/43	Communicatiefout		Schakel het toestel ten minste 1 min uit en start het vervolgens opnieuw op. Als het probleem blijft bestaan, is inspectie door een geautoriseerd reparatiecentrum vereist.
!WARNING 09	DZ-ventiel of ijsmakerventiel defect		
!WARNING 32	Ventilator overstroom	Interne fout	Schakel het toestel ten minste 5 min uit en start het vervolgens opnieuw op. Als het probleem blijft bestaan, is inspectie door een geautoriseerd reparatiecentrum vereist.
!WARNING 33	Compressor start niet		
!WARNING 34	Toerental compressor laag	<ul style="list-style-type: none"> Hoge omgevingstemperatuur 	<ul style="list-style-type: none"> Schakel het toestel ten minste 30 min uit, of ga naar een koelere locatie en start het vervolgens opnieuw op.
!WARNING 35	Regeling temperatuur te hoog	<ul style="list-style-type: none"> Ontluchtingsopening geblokkeerd of onvoldoende vrije ruimte Interne fout 	<ul style="list-style-type: none"> Maak de ventilatieopeningen schoon Inspectie door geautoriseerd reparatiecentrum vereist

13 Garantie

De wettelijke garantieperiode is van toepassing. Als het product defect is, neem dan contact op met de vestiging van de fabrikant in uw land (zie dometic.com/dealer) of uw verkoper.

Stuur voor de afhandeling van reparaties of garantie volgende documenten mee:

- Een kopie van de factuur met datum van aankoop
- De reden voor de claim of een beschrijving van de fout

Houd er rekening mee dat eigenmachtige of niet-professionele reparatie gevolgen voor de veiligheid kan hebben en dat de garantie hierdoor kan komen te vervallen.

14 Verwijdering



Verpakkingsmateriaal recylen: Gooi het verpakkingsmateriaal indien mogelijk altijd in recyclingafvalbakken.



WAARSCHUWING! Gevaar voor insluiting van kinderen

Demonteer het deksel vooraleer u het oude koeltoestel verwijdert. Laat de manden op hun plek zodat kinderen er niet kunnen inklimmen.



Producten met niet-vervangbare batterijen, oplaadbare batterijen of lichtbronnen recylen:

- Als het product niet-vervangbare batterijen, oplaadbare batterijen of lichtbronnen bevat, hoeft u die niet te verwijderen voordat u het product afvoert.
- Als u het product definitief weg wilt doen, vraag dan bij het dichtstbijzijnde afvalverwerkingsbedrijf of uw dealer naar de betreffende afvoerschriften.
- Het product kan gratis worden afgevoerd.

15 Technische gegevens



INSTRUCTIE De minimumtemperatuur die in "koelcapaciteit" wordt aangegeven, kan worden bereikt indien de omgevingstemperatuur hoger is dan 32 °C.



Keuring/certificaten:

Volg de EPA-gebruiksvoorwaarden.

	CFX5 25
Aansluitspanning	12 V ⁼⁼⁼ / 24 V ⁼⁼⁼ 100 V [~] ... 240 V [~]

	CFX5 25
Nominale stroom	12 V $\overline{\text{---}}$: 9,2 A 24 V $\overline{\text{---}}$: 4,2 A 100 V \sim : 1,1 A 240 V \sim : 0,46 A
Koelvermogen	20 °C ... - 22 °C
Klimaatklasse	N, T
Volume	25 L
Omgevingstemperatuur	16 °C ... 43 °C
Koelmiddel	R600a
Hoeveelheid koelmiddel	15 g
Frequentiebereik	Wifi: 2400 MHz ... 2483,5 MHz Bluetooth/BLE: 2400 MHz ... 2483,5 MHz
Frequentieband (wifi)	2,4 GHz
RF-uitgangsvermogen	Wifi: 19,91 dBm (802.11b), 19,91 dBm (802.11g), 19,91 dBm (802.11n), Bluetooth: 11,23 dBm Bluetooth LE: 11,23 dBm
Afmetingen B x D x H (inclusief hendels)	342 mm x 569 mm x 420 mm
Gewicht	16 kg

	CFX5 35
Aansluitspanning	12 V $\overline{\text{---}}$ / 24 V $\overline{\text{---}}$ 100 V \sim ... 240 V \sim
Nominale stroom	12 V $\overline{\text{---}}$: 8,9 A 24 V $\overline{\text{---}}$: 3,8 A 100 V \sim : 1 A 240 V \sim : 0,41 A
Koelvermogen	20 °C ... - 22 °C
Klimaatklasse	N, T
Volume	36 L
Omgevingstemperatuur	16 °C ... 43 °C
Koelmiddel	R600a
Hoeveelheid koelmiddel	17 g

	CFX5 35
Frequentiebereik	Wifi: 2400 MHz ... 2483,5 MHz Bluetooth/BLE: 2400 MHz ... 2483,5 MHz
Frequentieband (wifi)	2,4 GHz
RF-uitgangsvermogen	Wifi: 19,91 dBm (802.11b), 19,91 dBm (802.11g), 19,91 dBm (802.11n), Bluetooth: 11,23 dBm Bluetooth LE: 11,23 dBm
Afmetingen B x D x H (inclusief hendels)	398 mm × 694 mm × 407 mm
Gewicht	19,8 kg

	CFX5 45
Aansluitspanning	12 V $\overline{=}$ / 24 V $\overline{=}$ 100 V \sim ... 240 V \sim
Nominale stroom	12 V $\overline{=}$: 9,4 A 24 V $\overline{=}$: 4,1 A 100 V \sim : 1,06 A 240 V \sim : 0,44 A
Koelvermogen	20 °C ... -22 °C
Klimaatklasse	N, T
Volume	46 L
Omgevingstemperatuur	16 °C ... 43 °C
Koelmiddel	R600a
Hoeveelheid koelmiddel	20 g
Frequentiebereik	Wifi: 2400 MHz ... 2483,5 MHz Bluetooth/BLE: 2400 MHz ... 2483,5 MHz
Frequentieband (wifi)	2,4 GHz
RF-uitgangsvermogen	Wifi: 19,91 dBm (802.11b), 19,91 dBm (802.11g), 19,91 dBm (802.11n), Bluetooth: 11,23 dBm Bluetooth LE: 11,23 dBm
Afmetingen B x D x H (inclusief hendels)	398 mm × 694 mm × 476 mm
Gewicht	21,7 kg

	CFX5 55
Aansluitspanning	12 V _{DC} / 24 V _{DC} 100 V _{AC} ... 240 V _{AC}
Nominale stroom	12 V _{DC} : 9,6 A 24 V _{DC} : 4,2 A 100 V _{AC} : 1,08 A 240 V _{AC} : 0,46 A
Koelvermogen	20 °C ... - 22 °C
Klimaatklasse	N, T
Totaal volume	55 L
Omgevingstemperatuur	16 °C ... 43 °C
Koelmiddel	R600a
Hoeveelheid koelmiddel	22 g
Frequentiebereik	Wifi: 2400 MHz ... 2483,5 MHz Bluetooth/BLE: 2400 MHz ... 2483,5 MHz
Frequentieband (wifi)	2,4 GHz
RF-uitgangsvermogen	Wifi: 19,91 dBm (802.11b), 19,91 dBm (802.11g), 19,91 dBm (802.11n), Bluetooth: 11,23 dBm Bluetooth LE: 11,23 dBm
Afmetingen B x D x H (inclusief hendels)	720 mm × 455 mm × 480 mm
Gewicht	23,8 kg

	CFX5 55IM
Aansluitspanning	12 V _{DC} / 24 V _{DC} 100 V _{AC} ... 240 V _{AC}
Nominale stroom	12 V _{DC} : 9,6 A 24 V _{DC} : 4,2 A 100 V _{AC} : 1,08 A 240 V _{AC} : 0,46 A
Koelvermogen	20 °C ... - 22 °C
Klimaatklasse	N, T
Totaal volume	55 L

	CFX5 55IM
Omgevingstemperatuur	16 °C ... 43 °C
Koelmiddel	R600a
Hoeveelheid koelmiddel	22 g
Frequentiebereik	Wifi: 2400 MHz ... 2483,5 MHz Bluetooth/BLE: 2400 MHz ... 2483,5 MHz
Frequentieband (wifi)	2,4 GHz
RF-uitgangsvermogen	Wifi: 19,91 dBm (802.11b), 19,91 dBm (802.11g), 19,91 dBm (802.11n), Bluetooth: 11,23 dBm Bluetooth LE: 11,23 dBm
Afmetingen B x D x H (inclusief hendels)	720 mm × 455 mm × 480 mm
Gewicht	25 kg

	CFX5 75DZ
Aansluitspanning	12 V _{DC} / 24 V _{DC} 100 V _{AC} ... 240 V _{AC}
Nominale stroom	12 V _{DC} : 9,8 A 24 V _{DC} : 4,6 A 100 V _{AC} : 1,1 A 240 V _{AC} : 0,47 A
Koelvermogen	20 °C ... -22 °C
Klimaatklasse	N, T
Totaal volume	75 L (45 L/30 L)
Omgevingstemperatuur	16 °C ... 43 °C
Koelmiddel	R600a
Hoeveelheid koelmiddel	27 g
Frequentiebereik	Wifi: 2400 MHz ... 2483,5 MHz Bluetooth/BLE: 2400 MHz ... 2483,5 MHz
Frequentieband (wifi)	2,4 GHz

	CFX5 75DZ
RF-uitgangsvermogen	Wifi: 19,91 dBm (802.11b), 19,91 dBm (802.11g), 19,91 dBm (802.11n), Bluetooth: 11,23 dBm Bluetooth LE: 11,23 dBm
Afmetingen B x D x H (inclusief hendels)	892 mm × 495 mm × 472 mm
Gewicht	31,1 kg

	CFX5 95DZ
Aansluitspanning	12 V $\overline{\text{---}}$ / 24 V $\overline{\text{---}}$ 100 V \sim ... 240 V \sim
Nominale stroom	12 V $\overline{\text{---}}$: 10,4 A 24 V $\overline{\text{---}}$: 4,7 A 100 V \sim : 1,22 A 240 V \sim : 0,51 A
Koelvermogen	20 °C ... - 22 °C
Klimaatklasse	N, T
Totaal volume	94 L (55 L/39 L)
Omgevingstemperatuur	16 °C ... 43 °C
Koelmiddel	R600a
Hoeveelheid koelmiddel	30 g
Frequentiebereik	Wifi: 2400 MHz ... 2483,5 MHz Bluetooth/BLE: 2400 MHz ... 2483,5 MHz
Frequentieband (wifi)	2,4 GHz
RF-uitgangsvermogen	Wifi: 19,91 dBm (802.11b), 19,91 dBm (802.11g), 19,91 dBm (802.11n), Bluetooth: 11,23 dBm Bluetooth LE: 11,23 dBm
Afmetingen B x D x H (inclusief hendels)	962 mm × 530 mm × 472 mm
Gewicht	33,3 kg

Hierbij verklaart Dometic dat de radioapparatuur van het type CFX5 voldoet aan de richtlijn 2014/53/EU. De volledige tekst van de EU-conformiteitsverklaring kan worden geraadpleegd op het volgende internetadres: documents.dometic.com

Meer informatie over het product is beschikbaar via de QR-code op het energielabel of op eprel.ec.europa.eu.

Dansk

1	Vigtige henvisninger.....	169
2	Forklaring af symboler.....	169
3	Sikkerhedshenvisninger.....	170
4	Forklaring af symbolerne på apparatet.....	172
5	Leveringsomfang.....	172
6	Tilbehør.....	172
7	Korrekt brug.....	173
8	Teknisk beskrivelse.....	173
9	Før første brug.....	174
10	Betjening.....	175
11	Rengøring og vedligeholdelse.....	181
12	Udbedring af fejl.....	181
13	Garanti.....	183
14	Bortskaffelse.....	183
15	Tekniske data.....	184

1 Vigtige henvisninger

Læs og følg alle disse anvisninger, retningslinjer og advarsler i denne produktvejledning grundigt for at sikre, at du altid installerer, bruger og vedligeholder produktet korrekt. Disse anvisninger SKAL opbevares sammen med dette produkt.

Ved at benytte produktet bekræfter du hermed, at du har læst alle anvisninger, retningslinjer og advarsler grundigt, og at du forstår og er indforstået med de vilkår og betingelser, der er fastlagt heri. Du er indforstået med kun at bruge dette produkt til det beregnede formål og anvendelse i overensstemmelse med anvisningerne, retningslinjerne og advarslerne i denne produktvejledning samt i overensstemmelse med alle de gældende love og forskrifter. Manglende læsning og ignorering af disse anvisninger og advarsler kan medføre kvæstelser på dig selv og andre, skade på dit produkt eller skade på anden ejendom i nærheden. Der tages forbehold for eventuelle ændringer og opdateringer af denne produktvejledning samt anvisningerne, retningslinjerne og advarslerne samt den tilhørende dokumentation. Se documents.dometic.com for de nyeste produktinformationer.

2 Forklaring af symboler

Et signalord vil identificere sikkerhedsmeddelelser og meddelelser om skade på ejendom og vil også angive graden eller niveauet af farens alvor.



FARE!

Angiver en farlig situation, som medfører dødsfald eller alvorlig kvæstelse, såfremt den ikke undgås.



ADVARSEL!

Angiver en farlig situation, som kan medføre dødsfald eller alvorlig kvæstelse, såfremt den ikke undgås.



FORSIGTIG!

Angiver en farlig situation, som kan medføre mindre eller lette kvæstelser, såfremt den ikke undgås.



VIGTIGT!

Angiver en situation, som kan medføre materielle skader, såfremt den ikke undgås.



BEMÆRK Supplerende informationer om betjening af produktet.

3 Sikkerhedshenvisninger



FARE! Fare for elektrisk stød

- > Ved både: Hvis apparatet forsynes via elnettet, skal du sikre, at strømforsyningen har en FI-afbryder, et fejlstrømsrelæ eller en jordfejlafbryder (HFI). Installation, især i potentielt fugtige områder, skal udføres i overensstemmelse med alle gældende installationsforskrifter.
- > Tag aldrig fat i uisolerede ledninger med bare hænder. Dette gælder frem for alt ved tilslutning til vekselstrømnettet.
- > Kontrollér før ibrugtagning, at tilførselsledningen og stikket er tørre.



ADVARSEL! Eksplosionsfare

Opbevar ikke eksplosive stoffer som f.eks. spraydåser med en brændbar drivgas i køleapparatet.



ADVARSEL! Fare for elektrisk stød

- > Hvis køleapparatet har synlige beskadigelser, må det ikke tages i brug.
- > Hvis køleapparatets strømkabel er beskadiget, skal det udskiftes med et egnet strømkabel eller modul, der fås fra producenten eller dennes servicerepræsentant med henblik på at undgå en sikkerhedsrisiko.
- > Reparationer på dette køleapparat må kun foretages af kvalificeret personale. Ukorrekte reparationer kan medføre betydelige farer.
- > Sæt apparatet i stikdåser, der sikrer en korrekt forbindelse, især når apparatet skal forbindes med jord.



ADVARSEL! Brandfare

- > Når køleapparatet placeres, skal det sikres, at strømledningen ikke sidder i klemme eller beskadiges.
- > Placér ikke flere bærbare stikdåser eller bærbare strømforsyninger i bagved apparatet.
- > Ved en beskadigelse af kølemiddelkredsløbet:
 - Hold åbne flammer og eventuelle antændingskilder væk fra køleapparatet.
 - Sørg for at udlufte rummet godt.
 - Sluk køleapparatet.
- > For køleapparater med kølemidlet R600a: Kølemiddelkredsløbet indeholder en lille mængde miljøvenligt men brændbart kølemiddel. Det skader ikke ozonlaget og det bidrager ikke til at øge drivhuseffekten. Alle lækkede kølemidler kan antændes.
- > Hold ventilationsåbningerne på apparathuset eller i indbygningskonstruktionerne fri for forhindringer.
- > Anvend ikke mekaniske genstande eller andre midler til at accelerere afrimningen, medmindre producenten anbefaler dem hertil.
- > Kølekredsløbet må ikke åbnes eller beskadiges.
- > Anvend ikke elektriske apparater i køleskabet, undtagen hvis producenten anbefaler disse apparater hertil.



ADVARSEL! Sundhedsfare

- > Dette køleapparat kan anvendes af børn over 8 år og personer med nedsatte fysiske, sensoriske eller mentale evner eller manglende erfaring eller viden, hvis de er under opsyn eller er blevet instrueret i sikker brug af apparatet og forstår de involverede farer.
- > Børn i alderen fra 3 til 8 år må fylde og tømme køleapparater.
- > Børn skal overvåges for at sikre, at de ikke leger med apparatet.
- > Rengøring og vedligeholdelse må ikke udføres af børn uden opsyn.



FORSIGTIG! Fare for elektrisk stød

- > Kontrollér, at ledningen og stikket er tørre, før køleapparatet startes.
- > Afbryd køleapparatet fra strømforsyningen
 - Før hver rengøring og vedligeholdelse
 - Efter hver brug



FORSIGTIG! Sundhedsfare

- > Følg disse anvisninger for at undgå, at maden bliver fordærvet:
 - Kontrollér, om køleapparatets kølekapacitet svarer til kravene for de fødevarer, der skal køles.
 - Madvarer må kun opbevares i original emballage eller egnede beholdere.
 - Hvis køleapparatet er åbnet i længere tid ad gangen, kan temperaturen stige betydeligt i apparatets rum.
 - Rengør regelmæssigt overflader, som kan komme i kontakt med levnedsmidler og adgang til kloaksystemer.
- > Hvis køleapparatet er tomt i længere tid:
 - Sluk køleapparatet.
 - Afrim køleapparatet.
 - Rengør og tør køleapparatet.
 - Lad låget være åbent for at forhindre, at der dannes mug inden i køleapparatet.



VIGTIGT! Fare for beskadigelse

- > Kontrollér, at spændingsangivelsen på mærkepladen svarer til den fra energiforsyningen.
- > Tilslut kun køleapparatet på følgende måde:
 - Med jævnstrømstilslutningskablet til en jævnstrømsforsyning i køretøjet
 - Med vekselstrømstilslutningskablet til en vekselstrømsforsyning
- > Træk aldrig stikket ud af stikdåsen med kablet.
- > Hvis køleapparatet er tilsluttet jævnstrøm, skal du koble køleapparatet og andre elektriske apparater fra batteriet, før du tilslutter en hurtigoplader.
- > Hvis køleapparatet er tilsluttet jævnstrøm, skal du frakoble køleapparatet eller slukke det, når du slukker motoren. Ellers kan batteriet blive afladet.
- > Køleapparatet er ikke egnet til transport af ætsende materialer eller materialer, der indeholder opløsningsmidler.
- > Køleapparatets isolering indeholder brændbar cyklopentan og kræver specielle bortskaffelsesprocedurer. Aflever køleapparatet på genbrugsstationen ved afslutningen af dets levetid.
- > Stil ikke køleapparatet i nærheden af åben ild eller andre varmekilder (varmeapparater, stærk sol, gasovne osv.).
- > **Risiko for overophedning!** Sørg for, at der altid er mindst 50 mm ventilation på alle sider af køleapparatet. Hold ventilationsområdet frit for genstande, som kan hindre luftstrømmen til kølekomponenterne. Placér og brug ikke køleapparatet i lukkede rum eller områder uden eller med minimal luftstrøm.
- > Fyld ikke is eller væsker i den indvendige beholder.
- > Dyp aldrig køleapparatet i vand.
- > Beskyt køleapparatet og kablerne mod varme og fugtighed.
- > Køleapparatet må ikke udsættes for regn.

4 Forklaring af symbolerne på apparatet



A2L

Advarsel! Risiko for brand/brændbare materialer

5 Leveringsomfang

fig. 1 på side 3

Position på fig. 1	Antal	Beskrivelse
1	1	Køleboks
2	1	Tilslutningskabel til jævnstrøms tilslutning
3	1	Tilslutningskabel til vekselstrøms tilslutning

6 Tilbehør

Kan fås som tilbehør (ikke indeholdt i leveringsomfanget):

Betegnelse	Art.nr.	Model
Beskyttelsesbeklædning		
PC25	9620012808	CFX5 25
PC35	9620012806	CFX5 35
PC45	9620012805	CFX5 45
PC55	9620012810	CFX5 55
		CFX5 55IM
PC75	9620012811	CFX5 75DZ
PC95	9620012807	CFX5 95DZ
Køleskabsglider		
SLD53545U	9620012454	CFX5 35
		CFX5 45
SLD55U	9620012455	CFX5 55
		CFX5 55IM
SLD75U	9620012456	CFX5 75DZ
SLD95100U	9620012457	CFX5 95DZ
Lynfastgørelsessæt		
QFK25	9600000166	CFX5 25
QFK3545	9600029599	CFX5 35
		CFX5 45
Mobilapp til køleapparat	-	Passer til alle modeller

Bemærk, at appen eventuelt ikke findes i dit land.

7 Korrekt brug

Køleapparatet er egnet til at køle fødevarer. Køleapparatet er også egnet til brug i køretøjer.

Køleapparatet er beregnet til at blive tilsluttet til en jævnstrømsforsyningsstikdåse i et køretøj eller på en båd, til et eksternt jævnstrømsbatteri eller til en vekselstrømsforsyning.

Køleapparatet er egnet til camping eller andre lignende rekreative formål.

Køleapparatet er beregnet til at blive anvendt i husholdningen og til lignende anvendelser såsom:

- Personalekøkkener i butikker, kontorer og andre arbejdsomgivelser
- Bondegårde
- Kunder på hoteller, moteller og andre typer boligomgivelser
- Bed-and-breakfast-pensioner
- Catering og lignende anvendelse inden for non-retail

Dette produkt er kun egnet til dets beregnede formål og anvendelse i overensstemmelse med disse anvisninger.

Denne vejledning giver dig oplysninger om, hvad der er nødvendigt med henblik på en korrekt montering og/eller drift af produktet. Dårlig montering og/eller ukorrekt drift eller vedligeholdelse medfører utilstrækkelig ydeevne og mulige fejl.

Producenten påtager sig intet ansvar for kvæstelser eller skader i forbindelse med produktet, der skyldes:

- ukorrekt montering eller forbindelse inklusive for høj spænding
- ukorrekt vedligeholdelse eller brug af uoriginale reservedele, der ikke stammer fra producenten
- ændringer på produktet uden udtrykkelig tilladelse fra producenten
- brug til andre formål end dem, der er beskrevet i vejledningen.

Dometic forbeholder sig ret til at ændre produktets udseende og produktspecifikationer.

8 Teknisk beskrivelse

Kølingen sker med et kølekredsløb og en kompressor med lav vedligeholdelse. Den omfattende isolering og den kraftige kompressor sørger for en effektiv og hurtig køling.

Køleapparatet er egnet til mobil anvendelse.

Køleapparatet kan modstå en kortvarig hældning på op til 30°, for eksempel på både.

8.1 Funktionernes omfang

- Netdel med prioritetskobling til tilslutning til vekselspændingsforsyning
- Batteriovervågning med tre niveauer for at beskytte køretøjsbatteriet (slukker automatisk ved lav batterispænding)
- Display med temperaturvisning i °C og °F
- Temperaturindstilling: 1 trin på 1 °C (1 °F)
- Integreret Bluetooth- og Wi-Fi-funktion, kan derfor styres med en app
- Bæregreb, der kan klappes op
- USB-lader til bærbare apparater som f.eks. mobiltelefoner
- Kurveindsats til at tage ud
- Integreret flaskeåbner
- **Kun CFX5 55IM:** Isterningemaskine







8.2 Betjenings- og visningselementer

Låglåse (fig. 2)

 fig. 2 på side 3

Betjeningspanel (fig. 3)

 fig. 3 på side 4

Artikel	Beskrivelse	Forklaring
1		Tænder køleapparatet, når der trykkes kortvarigt på tasten Slukker køleapparatet, når der trykkes på tasten i tre sekunder Vender tilbage til den forrige menu.
2	Display	AC : Vekselstrømnet er tilsluttet DCV : Jævnstrømnet er tilsluttet ⌘: Bluetooth er aktiveret 📶: WiFi er aktiveret 🔒: Display er låst ●: Kompressor kører ■: Isterningemaskine kører (kun CFX5 55IM)
3		Tryk på  for at navigere op eller for at forøge den valgte værdi. Tryk på  for at navigere ned eller for at reducere den valgte værdi. Tryk samtidigt på  og  i 3 s for at låse displayet eller låse det op.
4		Tryk på for at vælge eller at gemme den valgte værdi.

Stiktilslutning (fig. 4)

 fig. 4 på side 4



Artikel	Beskrivelse
1	Tilslutningsbøsning vekselspændingsforsyning
2	Vekselspændingssikringsholder
3	Jævnspændingssikringsafdækning
4	Tilslutningsbøsning jævnspændingsforsyning

9 Før første brug



BEMÆRK Før du tager køleapparatet i brug første gang, bør du af hygiejniske årsager rengøre det indvendigt og udvendigt med en fugtig klud (se Rengøring og vedligeholdelse).

Vending af lågets åbning

- > Gør som vist for at vende lågets åbning:
 - **CFX5 55, CFX5 55IM**
 **fig. 5** på side 5
 - **CFX575DZ, CFX5 95DZ**
 **fig. 6** på side 6

Valg af temperaturehederne

- > Fortsæt som vist:
 -  **fig. 7** på side 7

10 Betjening

10.1 Undgå madspild

Vær opmærksom på følgende for at undgå madspild

- > Hold temperaturudsving så lave som muligt. Åbn kun køleapparatet, så tit og så længe det er nødvendigt. Opbevar fødevarer, så luften stadig kan cirkulere godt.
- > Justér temperaturen til fødevarernes mængde og type.
- > Fødevarer kan nemt absorbere eller afgive lugt eller smag. Opbevar altid fødevarer tildækket eller i lukkede beholdere/flasker.

10.2 Energibesparelse

- > Vælg et opstillingssted, der er godt ventileret og beskyttet mod sol.
- > Lad først varm mad afkøle, før du anbringer den i køleapparatet for at køle det ned.
- > Åbn ikke køleapparatet hyppigere end nødvendigt.
- > Lad ikke køleapparatet være åbent i længere tid end nødvendigt.
- > Hvis køleapparatet har en kurv: Placér kurven i overensstemmelse med dens position ved leveringen for at opnå optimalt energiforbrug.
- > Kontrollér regelmæssigt, at lågets tætning stadig passer rigtigt.
- > Undgå unødigt lave temperaturer.

10.3 Tilslutning af køleapparatet

Tilslutning af en jævnstrømskilde



VIGTIGT! Fare for beskadigelse

For at beskytte apparatet sidder der en sikring i stikket på det medfølgende jævnstrømskabel. Fjern **ikke** jævnstrømsstikket med sikring. Anvend kun det medfølgende jævnstrømskabel.

- > Fortsæt som vist:
 -  **fig. 8** på side 7

Tilslutning til et vekselstrømnet



FARE! Fare for elektrisk stød

- > Berør aldrig stik og kontakter, når du har våde hænder eller står med fødderne i vand.

- > Få råd hos en fagmand, hvis det er nødvendigt.

- > Fortsæt som vist:

 **fig. 9** på side 7

10.4 Anvendelse af batteriovervågningen

Køleapparatet er udstyret med batteriovervågning, der giver en 3-trins batteribeskyttelse. Batteribeskyttelsen forhindrer for kraftig afladning, når køleapparatet er tilsluttet til et køretøjs startbatteri, eller maksimerer brugen af et forsyningsbatteri.

Hvis køleapparatet anvendes, når køretøjets tænding er slået fra, frakobles køleapparatet automatisk, så snart forsyningsspændingen falder under et indstillet niveau. Køleapparatet tilkobles igen, når batteriet er opladet og gentilkoblingspændingen nået.



VIGTIGT! Fare for beskadigelse

Når det er frakoblet af batteriovervågningen, oplades batteriet ikke længere fuldstændigt. Undgå at starte flere gange eller at forsyne strømforbrugere uden længere opladningsfaser. Sørg for, at batteriet oplades igen.



BEMÆRK Hvis køleapparatet forsynes fra startbatteriet, skal batteriovervågningsmodusen "HIGH" vælges. Hvis køleapparatet er tilsluttet til et forsyningsbatteri, er batteriovervågningsmodusen "LOW" tilstrækkelig.

- > Fortsæt som vist:

 **fig. 10** på side 8

10.5 Anvendelse af køleapparatet



VIGTIGT! Risiko for overophedning

Sørg for, at der altid er tilstrækkelig ventilation, så varmen, der opstår under driften, kan slippe bort. Ventilationsåbningerne må ikke tildækkes. Sørg for, at apparatet har tilstrækkelig afstand til vægge og genstande, så luften kan cirkulere.



VIGTIGT! Fare for skade på grund af meget lav temperatur

Sørg for, at der kun er genstande eller varer i køleapparatet, der må afkøles til den valgte temperatur.



BEMÆRK

- Ved drift med batteriet:
- Når spændingen er < 8 V, slukker displayet automatisk.
 - Når spændingen er ≥ 8 V og ≤ 12 V, viser displayet muligvis "!ALERT - Voltage low" afhængigt af den indstillede batteriovervågningsmodus.

- > Tænd for køleapparatet:

 **fig. 11** på side 8

- > Sluk køleapparatet:

 **fig. 12** på side 9

10.6 Anvendelse af displayet

Displaytilstande:

 **fig. 13** på side 9



Artikel	Beskrivelse
A	Standby
B	Tomgang
C	Låst

Oversigt over displayet:

 **fig. 14** på side 10

Navigering gennem menuerne

Den fremhævede menu er valgt.



- > Tryk på  for at navigere op.
- > Tryk på  for at navigere ned.

Valg af en menu

- > Tryk på  for at vælge den påkrævede menu.

Ændring af indstillinger



Den fremhævede værdi eller indstilling er valgt.

- > Tryk på  for at forøge den valgte værdi eller for at vælge den forrige indstilling.
- > Tryk på  for at reducere den valgte værdi eller for at vælge den næste indstilling.

Tilbage til den forrige menu

- > Tryk på  for at vende tilbage til den forrige menu uden at gemme.

10.7 Låsning/oplåsning af displayet

- > Tryk samtidigt på  og  i 3 s for at låse displayet eller låse det op.

 **fig. 15** på side 10

10.8 Indstilling af displayets lysstyrke

- > Fortsæt som vist:

 **fig. 16** på side 10

10.9 Indstilling af temperaturen

- > Fortsæt som vist:

 **fig. 17** på side 11

10.10 Sådan slås et rum fra eller til (kun CFX5 75DZ, CFX5 95DZ)

Du kan aktivere hver zone individuelt eller dem begge.

> Fortsæt som vist:

 **fig. 18** på side 12

10.11 Brug af isterningemaskinen (kun CFX5 55IM)



BEMÆRK

- > Uafhængigt af hovedrummets temperaturindstilling er isterningemaskinens zone beregnet til at lave isterninger, hvis isterningemaskinen er tændt.
- > Køleapparatets energiforbrug forøges, når isterningemaskinen er tændt. Derfor bør du slukke isterningemaskinen, hvis der ikke er brug for den.
- > Fabriksindstillingen for isterningemaskinen er FRA.

Tips om brug af isterningemaskinen

- Isterningemaskinen laver is hurtigt i et antal timer, når den er blevet tændt, og skifter derefter automatisk til en isvedligeholdelsesmodus for at reducere energiforbruget. Hvis der er brug for flere portioner is så hurtigt som muligt, skal du slukke isterningemaskinen og tænde den igen for at skifte til den hurtige isproduktionsfunktion. Gentag efter behov.
- Lave frysetemperaturindstillinger i hovedrummet kan eventuelt ikke bibeholdes i høje udenomstemperaturer, mens isterningemaskinen er tændt.
- > Hvis du vil tænde eller slukke for isterningemaskinen, skal du fortsætte som vist:

 **fig. 19** på side 12

Fyldning af isterningebakkerne med vand

- > Afmonter isterningebakkerne ( **fig. 20 1**) fra isterningemaskinens hus ( **fig. 20 2**).

 **fig. 20** på side 12

Udtagning af isterningerne



BEMÆRK

Udtagning kan kræve ekstra kraft med to hænder i meget fugtige forhold, hvilket kan skabe en isforbindelse under isterningebakkerne.

1. Åbn låget til isterningemaskinens hus, og løft under det forreste af isterningebakkerne.
2. Tag isterningebakkernes afdækninger ud, og vrid bakkerne for at frigøre isterningerne.

Afmontering af isterningemaskinens hus

Isterningemaskinens hus kan afmonteres ved rengøring, eller hvis den ikke er i brug, så pladsen i køleapparatet forøges.

- > Løft huset i den ene ende, indtil hagen løsnes, fjern det derefter.
- > Gå frem i modsat rækkefølge for at montere igen ved at skubbe hagerne neds, så de klikker på plads.

Rengøring og tørring af isterningemaskinen

- > Rengør og tør isterningsbakkerne og isterningemaskinens hus, når den ikke er i brug, for at forebygge skimmel.
- > Rengør efter lange perioder uden brug indersiden af isterningebakkerne med en mild vaskeopløsning, og skyl med rent vand inden brug.

10.12 Brug af Bluetooth og Wi-Fi

Download af mobilappen til køleapparatet

Køleapparatet kan overvåges eller styres via Bluetooth eller Wi-Fi ved hjælp af en app, som du kan installere på et kompatibelt apparat.



Download mobilappen til køleapparatet.

Indstilling af Bluetooth-signalet og tilslutning af appen

Køleapparatet kan overvåges og styres via Bluetooth. Det gør du ved at parre køleapparatet med din Bluetooth-enhed.



BEMÆRK

- Forbindelsen skal gennemføres i mobilappen til køleapparatet, ikke i apparatets indstillinger.
- Der kræves ikke en adgangsmode til Bluetooth-tilslutning.

> Fortsæt som vist:

 **fig. 21** på side 13

Opsætning af Wi-Fi-signal

> Fortsæt som vist:

 **fig. 22** på side 13

Brug af Bluetooth og Wi-Fi

> Følg anvisningerne i mobilappen til køleapparatet.

✓ Bluetooth- eller Wi-Fi-LED'en lyser, når køleboksen er tilsluttet.

10.13 Reset til fabriksindstillinger

Resetfunktionen ændrer alle displaymenuens og appens felter til den originale fabriksindstillinger.

> Fortsæt som vist:

 **fig. 23** på side 13

10.14 USB-tilslutning til spændingsforsyning

Du kan anvendes USB-tilslutningen til at oplade små apparater (f.eks. mobiltelefoner og MP3-playere).



BEMÆRK Sørg for, at det lille apparat, der er tilsluttet til USB-tilslutningen, er egnet til drift med 5 V/2,5 A.

> Fortsæt som vist:

 **fig. 24** på side 14

10.15 Afrimning af køleapparatet

Luftfugtighed kan sætte sig som rim inde i apparatet eller på fordamperen. Derved reduceres kølekapaciteten.



VIGTIGT! Fare for beskadigelse

Anvend aldrig hårdt eller spidst værktøj til at fjerne is eller til at løsne genstande, som er frosset fast.

Fortsæt på følgende måde for at afrime køleapparatet:

1. Tag indholdet ud af køleapparatet.
2. Læg evt. indholdet i et andet køleapparat for at holde det koldt.
3. Sluk køleapparatet.
4. Lad låget stå åbent.
5. Tør vandet fra afrimningen af.

10.16 Udskiftning af vekselstrømsikringen



FARE! Fare for elektrisk stød

Afbryd strømforsyningen og tilslutningskablet, før du udskifter apparatets sikring.

1. Afbryd strømforsyningen til apparatet.
2. Fjern tilslutningskablet.
3. Vip sikringsindsatsen ( fig. 4 2) ud med en skruetrækker.
4. Udskift den defekte glassikring med en ny sikring af samme type og med samme værdi (hurtig, 4 A, 250 V).
5. Tryk sikringsindsatsen ind i kabinettet igen.
6. Tilslut strømforsyningen til apparatet igen.

10.17 Udskiftning af jævnstrømsikringen

1. Afbryd strømforsyningen til køleapparatet.
2. Vip sikringsafdækningen ( fig. 4 3) ud med en skruetrækker.
3. Vend sikringsafdækningen om, og brug hagen til at fjerne den defekte fladstiksikring.
4. Skub en ny sikring af samme type og klassifikation ind.
 - CFX5 25, CFX5 35, CFX5 45, CFX5 55, CFX5 55IM: 10 A
 - CFX5 75DZ, CFX5 95DZ: 15 A
5. Sæt sikringsafdækningen på igen.
6. Tilslut strømforsyningen til køleapparatet igen.

10.18 Udskiftning af jævnstrømsstiksikringen

- > Udskift den defekte sikring med en ny sikring af samme type og klassifikation som vist.

 fig. 25 på side 14

- CFX5 25, CFX5 35, CFX5 45, CFX5 55, CFX5 55IM: 10 A
- CFX5 75DZ, CFX5 95DZ: 15 A

10.19 Udskiftning af printpladen



VIGTIGT! Fare for beskadigelse

Lampen kan kun udskiftes af producenten, en servicerepræsentant eller en tilsvarende kvalificeret person for at undgå farer.

11 Rengøring og vedligeholdelse



FORSIGTIG! Fare for elektrisk støv

Sørg for, at køleenheden er koblet fra strømforsyningen, før der udføres rengørings- eller vedligeholdelsesarbejde.



VIGTIGT! Fare for beskadigelse

- > Rengør aldrig køleapparatet under rindende vand eller i opvaskevand.
- > Brug ikke slibende rengøringsmidler eller hårde genstande under rengøringen.

- > Rengør af og til apparatet indvendigt og udvendigt med en fugtig klud.
- > Kontrollér, at køleapparatets ventilations- og udluftningsåbninger er fri for støv og urenheder, så varmen, der opstår under driften, kan ledes bort, og køleapparatet ikke tager skade.

12 Udbedring af fejl

Fejl	Mulig årsag	Løsningsforslag
Apparatet fungerer ikke (jævnstrømsdrift, tænding til).	Der registreres ingen spænding på jævnstrømsudgangen	> I de fleste køretøjer skal tændingen slås til, før jævnstrømsudgangen forsynes med strøm.
	Jævnstrømsstikket er snavset. Konsekvensen er en dårlig elektrisk forbindelse.	> Hvis apparatets stik bliver meget varmt i jævnstrømsstikket, skal jævnstrømsstikket enten rengøres, eller stikket er muligvis ikke samlet rigtigt.
	Jævnstrømsstikkets sikring er brændt over.	> Udskift sikringen i jævnstrømsstikket, se Udskiftning af jævnstrømsstiksikringen.
	Apparatets jævnstrømssikring er sprunget.	> Udskift apparatets jævnstrømssikring, se Udskiftning af jævnstrømssikringen.
	Køretøjets sikring er brændt over.	> Udskift sikringen til køretøjets jævnstrømsstik. Se dit køretøjs betjeningsvejledning.
Apparatet fungerer ikke (vekselstrømsdrift).	Ingen spænding registreret i vekselspændingsstikdåsen.	> Prøv at benytte en anden stikudgang.
	Apparatets vekselstrømssikring er sprunget.	> Udskift apparatets vekselstrømssikring, se Udskiftning af vekselstrømsikringen.
	Den integrerede vekselstrømsadapter er defekt.	Reparationen kan kun foretages af en tilladt kundeservice.
Displayet reagerer ikke på tryk på tasterne.	Displayet er låst.	> Lås displayet op, se Låsning/oplåsning af displayet.

Fejl	Mulig årsag	Løsningsforslag
Appen kan ikke styre apparatet.	Bluetooth eller Wi-Fi er ikke tilsluttet.	> Opret forbindelse til Bluetooth (se Indstilling af Bluetooth-signalet og tilslutning af appen), eller opret forbindelse til Wi-Fi (se Opsætning af Wi-Fi-signal).
Displayet viser en alarmmelding eller advarselskode.	–	> Se følgende tabeller.

12.1 Alarmmeldinger

Eksempel:

 **fig. 26** på side 14

Alarmmelding	Beskrivelse	Mulig årsag	Løsningsforslag	
!ALERT - Lid open > 3 min	Låget åbnes mere end 3 min	Låg ikke gået fuldstændigt i indgreb	Kontrollér, at låget er gået fuldstændigt i indgreb	
		Intern fejl	Inspektion udført af autoriseret reparationscenter påkrævet	
!ALERT - Voltage low	Apparatet fungerer ikke længere på jævnstrøm på grund af lav spænding	Utilstrækkelig forsyningsspænding	Kontrollér spændingsfald fra batteri til strømodgang, og forøg om nødvendigt ledningsstørrelsen	
		Batterispænding for lav	Test batteriet, og oplad det i givet fald	
		Batteribeskyttelse er indstillet for højt	Vælg en lavere indstilling for batteribeskyttelsen	
		Enheden er holdt op med at fungere på jævnstrøm pga. unormalt høj spænding > 31,5 V (usandsynlig hændelse – kun til beskyttelse af elektronik – benytter samme alarmmeldinger som lavspænding ovenfor)	Forkert specifikation for forsyningsspænding	Kontrollér, at specifikationen for forsyningsspændingen passer med produkttypemærkaten
		Fejl i forsyningsspænding	Kontrollér forsyningsspændingen, og reparér eller udskift, hvis den er defekt.	
Intern fejl	Inspektion udført af autoriseret reparationscenter påkrævet			

12.2 Advarselskoder

Eksempel:  **fig. 26**

Advarselskode	Fejl	Mulig årsag	Løsningsforslag
!WARNING 01	NTC åbent kredsløb SZ & DZ LARGE	Intern fejl	Inspektion udført af autoriseret reparationscenter påkrævet
!WARNING 02	NTC kortslutning SZ & DZ LARGE		

Advarselskode	Fejl	Mulig årsag	Løsningsforslag
IWARNING 11	NTC åbent kredsløb DZ SMALL		
IWARNING 12	NTC kortslutning DZ SMALL		
IWARNING 03/43	Kommunikationsfejl		Sluk apparatet i mindst 1 min, og tænd derefter for det igen. Hvis problemet fortsat findes, er en inspektion udført af et autoriseret reparationscenter påkrævet.
IWARNING 09	Fejl ved DZ-ventil eller fejl på isterningemaskinens ventil		
IWARNING 32	Blæser overstrøm	Intern fejl	Sluk apparatet i mindst 5 min, og tænd derefter for det igen. Hvis problemet fortsat findes, er en inspektion udført af et autoriseret reparationscenter påkrævet.
IWARNING 33	Fejl ved kompressorstart		
IWARNING 34	Kompressorhastighed lav	<ul style="list-style-type: none"> • Høj udenomstemperatur 	<ul style="list-style-type: none"> • Sluk for apparatet i mindst 30 min, eller flyt det til et køligere sted, og tænd det derefter igen. • Frigør åbningerne • Inspektion udført af autoriseret reparationscenter påkrævet
IWARNING 35	Regulering overtemperatur	<ul style="list-style-type: none"> • Luftåbning bløret eller utilstrækkelig afstand • Intern fejl 	

13 Garanti

Den lovbestemte garantiperiode gælder. Hvis produktet er defekt, skal du kontakte producentens afdeling i dit land (se dometic.com/dealer) eller din forhandler.

Ved reparation eller krav om garanti skal du medsende følgende bilag:

- en kopi af regningen med købsdato
- en reklameringsgrund eller en fejlbeskrivelse.

Vær opmærksom på, at egne eller uprofessionelle reparationer kan få sikkerhedsmæssige konsekvenser og kan gøre garantien ugyldig.

14 Bortskaffelse



Genbrug af emballagemateriale: Bortskaf så vidt muligt emballagen i affaldscontainerne til den pågældende type genbrugsaffald.



ADVARSEL! Risiko for, at børn kan blive lukket inde

Før du bortskaffer dit gamle køleapparat, skal du afmontere låget. Lad kurvene blive siddende, så børn ikke nemt kan kravle ind i det.



Genbrug af produkter med batterier, genopladelige batterier eller lyskilder, der ikke kan udskiftes:

- Hvis produktet indeholder batterier, genopladelige batterier eller lyskilder, der ikke kan udskiftes, skal du ikke fjerne dem før bortskaffelse.
- Hvis du vil bortskaffe produktet endegyldigt, skal du kontakte den nærmeste genbrugsstation eller din faghandel for at få de pågældende forskrifter om bortskaffelse.
- Produktet kan bortskaffes uden gebyr.

15 Tekniske data



BEMÆRK Den minimumstemperatur, der vises i "kølekapaciteten", kan opnås, hvis den omgivende temperatur er over 32 °C.



Godkendelse/certifikater:

Overhold EPA-brugsbetingelserne.

	CFX5 25
Tilslutningsspænding	12 V $\overline{=}$ / 24 V $\overline{=}$ 100 V \sim ... 240 V \sim
Mærkestrøm	12 V $\overline{=}$: 9,2 A 24 V $\overline{=}$: 4,2 A 100 V \sim : 1,1 A 240 V \sim : 0,46 A
Kølekapacitet	20 °C ... - 22 °C
Klimaklasse	N, T
Lydstyrke („Volume“)	25 L
Omgivelsestemperatur	16 °C ... 43 °C
Kølemiddel	R600a
Kølemiddelmængde	15 g
Frekvensområde	WiFi: 2400 MHz ... 2483,5 MHz Bluetooth/BLE: 2400 MHz ... 2483,5 MHz
Frekvensbånd (WiFi)	2,4 GHz
RF-udgangseffekt	WiFi: 19,91 dBm (802.11b), 19,91 dBm (802.11g), 19,91 dBm (802.11n), Bluetooth: 11,23 dBm Bluetooth LE: 11,23 dBm
Mål B x D x H (inkl. greb)	342 mm x 569 mm x 420 mm

	CFX5 25
Vægt	16 kg

	CFX5 35
Tilslutningsspænding	12 V ⁻⁻⁻ / 24 V ⁻⁻⁻ 100 V [~] ... 240 V [~]
Mærkestrøm	12 V ⁻⁻⁻ : 8,9 A 24 V ⁻⁻⁻ : 3,8 A 100 V [~] : 1 A 240 V [~] : 0,41 A
Kølekapacitet	20 °C ... - 22 °C
Klimaklasse	N, T
Lydstyrke („Volume“)	36 L
Omgivelsestemperatur	16 °C ... 43 °C
Kølemiddel	R600a
Kølemiddelmængde	17 g
Frekvensområde	WiFi: 2400 MHz ... 2483,5 MHz Bluetooth/BLE: 2400 MHz ... 2483,5 MHz
Frekvensbånd (WiFi)	2,4 GHz
RF-udgangseffekt	WiFi: 19,91 dBm (802.11b), 19,91 dBm (802.11g), 19,91 dBm (802.11n), Bluetooth: 11,23 dBm Bluetooth LE: 11,23 dBm
Mål B x D x H (inkl. greb)	398 mm x 694 mm x 407 mm
Vægt	19,8 kg

	CFX5 45
Tilslutningsspænding	12 V ⁻⁻⁻ / 24 V ⁻⁻⁻ 100 V [~] ... 240 V [~]
Mærkestrøm	12 V ⁻⁻⁻ : 9,4 A 24 V ⁻⁻⁻ : 4,1 A 100 V [~] : 1,06 A 240 V [~] : 0,44 A
Kølekapacitet	20 °C ... - 22 °C

	CFX5 45
Klimaklasse	N, T
Lydstyrke („Volume“)	46 L
Omgivelsestemperatur	16 °C ... 43 °C
Kølemiddel	R600a
Kølemiddelmængde	20 g
Frekvensområde	WiFi: 2400 MHz ... 2483,5 MHz Bluetooth/BLE: 2400 MHz ... 2483,5 MHz
Frekvensbånd (WiFi)	2,4 GHz
RF-udgangseffekt	WiFi: 19,91 dBm (802.11b), 19,91 dBm (802.11g), 19,91 dBm (802.11n), Bluetooth: 11,23 dBm Bluetooth LE: 11,23 dBm
Mål B x D x H (inkl. greb)	398 mm x 694 mm x 476 mm
Vægt	21,7 kg

	CFX5 55
Tilslutningsspænding	12 V $\overline{\text{---}}$ / 24 V $\overline{\text{---}}$ 100 V \sim ... 240 V \sim
Mærkestrøm	12 V $\overline{\text{---}}$: 9,6 A 24 V $\overline{\text{---}}$: 4,2 A 100 V \sim : 1,08 A 240 V \sim : 0,46 A
Kølekapacitet	20 °C ... - 22 °C
Klimaklasse	N, T
Samlet volumen	55 L
Omgivelsestemperatur	16 °C ... 43 °C
Kølemiddel	R600a
Kølemiddelmængde	22 g
Frekvensområde	WiFi: 2400 MHz ... 2483,5 MHz Bluetooth/BLE: 2400 MHz ... 2483,5 MHz
Frekvensbånd (WiFi)	2,4 GHz

	CFX5 55
RF-udgangseffekt	WiFi: 19,91 dBm (802.11b), 19,91 dBm (802.11g), 19,91 dBm (802.11n), Bluetooth: 11,23 dBm Bluetooth LE: 11,23 dBm
Mål B x D x H (inkl. greb)	720 mm x 455 mm x 480 mm
Vægt	23,8 kg

	CFX5 55IM
Tilslutningsspænding	12 V $\overline{\text{---}}$ / 24 V $\overline{\text{---}}$ 100 V \sim ... 240 V \sim
Mærkestrøm	12 V $\overline{\text{---}}$: 9,6 A 24 V $\overline{\text{---}}$: 4,2 A 100 V \sim : 1,08 A 240 V \sim : 0,46 A
Kølekapacitet	20 °C ... - 22 °C
Klimaklasse	N, T
Samlet volumen	55 L
Omgivelsestemperatur	16 °C ... 43 °C
Kølemiddel	R600a
Kølemiddelmængde	22 g
Frekvensområde	WiFi: 2400 MHz ... 2483,5 MHz Bluetooth/BLE: 2400 MHz ... 2483,5 MHz
Frekvensbånd (WiFi)	2,4 GHz
RF-udgangseffekt	WiFi: 19,91 dBm (802.11b), 19,91 dBm (802.11g), 19,91 dBm (802.11n), Bluetooth: 11,23 dBm Bluetooth LE: 11,23 dBm
Mål B x D x H (inkl. greb)	720 mm x 455 mm x 480 mm
Vægt	25 kg

	CFX5 75DZ
Tilslutningsspænding	12 V _{DC} / 24 V _{DC} 100 V _{AC} ... 240 V _{AC}
Mærkestrøm	12 V _{DC} : 9,8 A 24 V _{DC} : 4,6 A 100 V _{AC} : 1,1 A 240 V _{AC} : 0,47 A
Kølekapacitet	20 °C ... - 22 °C
Klimaklasse	N, T
Samlet volumen	75 L (45 L/30 L)
Omgivelsestemperatur	16 °C ... 43 °C
Kølemiddel	R600a
Kølemiddelmængde	27 g
Frekvensområde	WiFi: 2400 MHz ... 2483,5 MHz Bluetooth/BLE: 2400 MHz ... 2483,5 MHz
Frekvensbånd (WiFi)	2,4 GHz
RF-udgangseffekt	WiFi: 19,91 dBm (802.11b), 19,91 dBm (802.11g), 19,91 dBm (802.11n), Bluetooth: 11,23 dBm Bluetooth LE: 11,23 dBm
Mål B x D x H (inkl. greb)	892 mm x 495 mm x 472 mm
Vægt	31,1 kg

	CFX5 95DZ
Tilslutningsspænding	12 V _{DC} / 24 V _{DC} 100 V _{AC} ... 240 V _{AC}
Mærkestrøm	12 V _{DC} : 10,4 A 24 V _{DC} : 4,7 A 100 V _{AC} : 1,22 A 240 V _{AC} : 0,51 A
Kølekapacitet	20 °C ... - 22 °C
Klimaklasse	N, T
Samlet volumen	94 L (55 L/39 L)

	CFX5 95DZ
Omgivelsestemperatur	16 °C ... 43 °C
Kølemiddel	R600a
Kølemiddelmængde	30 g
Frekvensområde	WiFi: 2400 MHz ... 2483,5 MHz Bluetooth/BLE: 2400 MHz ... 2483,5 MHz
Frekvensbånd (WiFi)	2,4 GHz
RF-udgangseffekt	WiFi: 19,91 dBm (802.11b), 19,91 dBm (802.11g), 19,91 dBm (802.11n), Bluetooth: 11,23 dBm Bluetooth LE: 11,23 dBm
Mål B x D x H (inkl. greb)	962 mm x 530 mm x 472 mm
Vægt	33,3 kg

Hermed erklærer Dometic, at radioudstyret af typen CFX5 er i overensstemmelse med direktiv 2014/53/EU. EU-overensstemmelseserklæringens fulde tekst kan findes på internetadressen: documents.dometic.com

Du kan finde yderligere produktinformationer via QR-koden på energimærket eller via eprel.ec.europa.eu.

 **fig. 27** på side 15

Svenska

1	Observera.....	190
2	Förklaring av symboler.....	190
3	Säkerhetsanvisningar.....	191
4	Förklaring av symboler på apparaten.....	192
5	Leveransomfattning.....	193
6	Tillbehör.....	193
7	Avsedd användning.....	193
8	Teknisk beskrivning.....	194
9	Före den första användningen.....	195
10	Användning.....	196
11	Rengöring och skötsel.....	202
12	Felsökning.....	202
13	Garanti.....	204
14	Kassering.....	204
15	Tekniska data.....	205

1 Observera

Läs och följ noggrant alla instruktioner, direktiv och varningar i den här produkthandboken för att säkerställa att du alltid installerar, använder och underhåller produkten på rätt sätt. Dessa instruktioner **MÅSTE** förvaras tillsammans med produkten.

Genom att använda produkten bekräftar du härmed att du noggrant har läst alla instruktioner, direktiv och varningar och att du förstår och är införstådd med att följa de villkor som anges här. Du är införstådd med att endast använda denna produkt i avsett syfte och i enlighet med instruktionerna, direktiven och varningarna som anges i denna produkthandbok samt i enlighet med alla gällande lagar och bestämmelser. Om du inte läser och följer instruktionerna och varningarna som anges här kan det leda till personskador på dig eller andra, på produkten eller annan egendom i närheten. Denna produkthandbok, inklusive instruktionerna, direktiven och varningarna samt relaterad information, kan ändras och uppdateras. Aktuell produktinformation finns på documents.dometic.com.

2 Förklaring av symboler

Ett signalord identifierar säkerhetsmeddelanden och meddelanden om egendomsskada och indikerar även farans allvarlighetsgrad.



FARA!

Anger en farlig situation som, om den inte kan undvikas, leder till döden eller allvarlig personskada.



WARNING!

Anger en farlig situation som, om den inte kan undvikas, kan leda till döden eller allvarlig personskada.



AKTA!

Anger en farlig situation som, om den inte kan undvikas, leder till lindrig eller måttlig personskada.



OBSERVERA!

Anger en situation som, om den inte kan undvikas, kan leda till materiell skada.



ANVISNING Kompletterande information om användning av produkten.

3 Säkerhetsanvisningar



FARA! Risk för dödsfall på grund av elektricitet

- > För båtar: Om apparaten drivs med nätspänning, se till att strömförsörjningen är säkrad med en jordfelsbrytare (RCD), en automatsäkring för restström (RCCB) eller en jordfelsbrytare (GFCI). Installationen måste ske enligt gällande regler, särskilt i fuktiga utrymmen.
- > Ta inte tag i avskalade ledningar med händerna. Detta gäller framför allt vid drift med växelström.
- > Kontrollera, innan apparaten tas i drift, att elkabeln och stickkontakten är torra.



VARNING! Explosionsrisk

Lagra inga ämnen som kan explodera i kylapparaten, som t.ex. sprayburkar med lättantändlig drivgas.



VARNING! Risk för dödsfall på grund av elektricitet

- > Använd inte kylapparaten om den uppvisar synliga skador.
- > Om kylapparatsens anslutningskabel skadas måste den, av säkerhetsskäl, bytas ut mot en lämplig kabel eller kabelsats som finns tillgängliga hos tillverkaren eller servicerepresentanten.
- > Denna kylapparat får endast repareras av härför utbildad personal. Om man utför reparationer på fel sätt kan man utsättas för avsevärda risker.
- > Koppla in enheten i uttag med garanterat korrekt anslutning när enheten behöver jordas.



VARNING! Brandrisk

- > Kontrollera att elsladden inte har fastnat eller skadats i samband med placering av kylapparaten.
- > Placera inte ut flera bärbara uttag eller bärbara nätaggregat bakom apparaten.
- > Vid skador på kylkretsen:
 - Håll öppna lågor och potentiella antändningskällor borta från kylapparaten.
 - Ventilera utrymmet väl.
 - Stänga av kylapparaten.
- > För kylapparater med R600a köldmedium: I kylkretsen finns en liten mängd miljövänligt, men antändningsbart köldmedium. Det skadar inte ozonlagret och ökar inte växthuseffekten. Köldmedium som läcker kan antändas.
- > Se till att ventilationsöppningarna på höljet eller i installationskonstruktionerna är fria från hinder.
- > Använd inga mekaniska föremål eller andra medel för att snabba på avfrostningen, förutom om tillverkaren rekommenderar sådana föremål eller medel.
- > Öppna eller skada inte kylkretsen.
- > Använd inga elektriska produkter för arbeten inne i kylapparaten. Undantag: produkterna rekommenderas för sådan användning av tillverkaren.



VARNING! Hälsorisk

- > Barn från 8 års ålder, personer med nedsatt fysisk, sensorisk eller mental förmåga, eller personer med bristande erfarenhet och kunskaper får använda den här kylapparaten förutsatt att de hålls under uppsikt eller om de har fått anvisningar om hur man använder den här apparaten på ett säkert sätt och känner till vilka risker som är förknippade med användningen.
- > Barn i åldrarna tre till åtta år får lasta in eller ut varor i eller ur kylapparater.
- > Barn måste hållas under uppsikt så att de inte leker med apparaten.
- > Rengöring och underhåll får inte genomföras av barn utan uppsikt.



AKTA! Risk för dödsfall på grund av elektricitet

- > Kontrollera, innan kylapparaten tas i drift, att elkabeln och stickkontakten är torra.

- > Koppla bort kylapparaten från strömförsörjningen
 - före varje rengörings- och underhållstillfälle
 - efter varje användning



AKTA! Hälsorisk

- > Observera följande anvisningar för att undvika att livsmedel kontamineras:
 - Kontrollera om kylapparatsens kyleffekt uppfyller kraven för de livsmedel du vill hålla kalla.
 - Livsmedel får endast förvaras i originalförpackningarna eller i andra lämpliga behållare.
 - Om kylapparaten hålls öppen under lång tid finns det risk att man får en betydande ökning av temperaturen i apparatens fack.
 - Rengör med jämna mellanrum ytor som kan komma i kontakt med livsmedel och åtkomliga avloppssystem.
- > Om kylapparaten står tom under lång tid:
 - Stänga av kylapparaten.
 - Avfrosta kylapparaten.
 - Rengör och torka kylapparaten.
 - Lämna locket öppet så att det inte bildas mögel i kylapparaten.



OBSERVERA! Risk för skada

- > Jämför spänningsuppgifterna på typskylten med elförsörjningen på plats.
- > Anslut endast kylapparaten på följande sätt:
 - Med likströmskabeln till fordonets likströmsnät
 - Med växelströmsanslutningskabeln till växelströmsförsörjning
- > Dra aldrig ut stickkontakten ur uttaget genom att dra i kabeln.
- > Om kylapparaten är kopplad till ett likströmsuttag ska du koppla bort kylapparaten och andra förbrukare från fordonsbatteriet innan en snabbbladdare ansluts.
- > Om kylapparaten är kopplad till ett likströmsuttag ska du koppla bort kylapparaten eller stänga av den när du stänger av motorn. Annars kan batteriet laddas ur.
- > Kylapparaten är inte avsedd för transport av frätande material eller material med lösningsmedel.
- > Kylapparatsens isolering innehåller brännbart cyklopentan och det krävs särskilda rutiner för avfallshandlingen. När kylapparaten har uppnått slutet av livscykelns ska den lämnas till lämplig återvinningscentral.
- > Placera inte kylapparaten i närheten av öppna lågor eller andra värmekällor (värmeelement, starkt solljus, gasspisar osv.).
- > **Risk för överhettning!** Kontrollera att det alltid finns minst 50 mm ventilationsutrymme på alla sidor på kylapparaten. Kontrollera att det inte finns några föremål i ventilationsutrymmet som skulle kunna hindra luftflödet till kylkomponenterna. Placera och använd inte kylapparaten i stängda fack eller utrymmen utan luftflöde eller med bara minimalt luftflöde.
- > Fyll inte innerfacket med vätskor eller is.
- > Doppa aldrig ner kylapparaten i vatten.
- > Skydda kylapparaten och kablarna mot värme och fukt.
- > Kylapparaten får inte utsättas för regn.

4 Förklaring av symboler på apparaten



A2L

Varning! Brandrisk/brännbara material

5 Leveransomfattning

 bild. 1 sida 3

Artikel i  bild. 1	Mängd	Beskrivning
1	1	Kylbox
2	1	Anslutningskabel för likströmsanslutning
3	1	Anslutningskabel för växelströmsanslutning

6 Tillbehör

Finns som tillbehör (ingår inte i leveransen):

Beteckning	Art.nr	Modell
Skyddshöje		
PC25	9620012808	CFX5 25
PC35	9620012806	CFX5 35
PC45	9620012805	CFX5 45
PC55	9620012810	CFX5 55
		CFX5 55IM
PC75	9620012811	CFX5 75DZ
PC95	9620012807	CFX5 95DZ
Kylskjutplatta		
SLD53545U	9620012454	CFX5 35
		CFX5 45
SLD55U	9620012455	CFX5 55
		CFX5 55IM
SLD75U	9620012456	CFX5 75DZ
SLD95100U	9620012457	CFX5 95DZ
Snabbmonteringssats		
QFK25	9600000166	CFX5 25
QFK3545	9600029599	CFX5 35
		CFX5 45
Appen Mobile Cooling	–	passar alla modeller

Tänk på att appen kanske inte finns i ditt land.

7 Avsedd användning

Kylapparaten är avsedd för kylning av livsmedel. Kylapparaten är även lämplig för användning i fordon.

Kylapparaten är konstruerad för att drivas med ett likström-strömförsörjningssystem i ett fordon eller på en båt, med ett likströms-reservbatteri eller ett växelströmssystem.

Kylapparaten är lämplig för camping eller annat liknande fritidsbruk.

Kylapparaten är avsedd att användas i hushåll och liknande, som:

- Personalkök i affärer, kontor eller andra arbetsmiljöer
- Bondgårdar
- För gäster på hotell, motell eller andra typer av boenden
- miljöer liknande bed and breakfast
- catering och liknande utan försäljning.

Den här produkten lämpar sig endast för avsedd användning i enlighet med denna bruksanvisning.

Den här manualen informerar om vad som krävs för att installera och/eller använda produkten på rätt sätt. Felaktig installation eller användning eller felaktigt underhåll kommer leda till att produkten inte fungerar optimalt och riskerar gå sönder.

Tillverkaren åtar sig inget ansvar för personskador eller materiella skador på produkten som uppstår till följd av:

- Felaktig installation, montering eller anslutning, inklusive för hög spänning
- Felaktigt underhåll eller användning av reservdelar som inte är originaldelar från tillverkaren
- Ändringar som utförts utan uttryckligt medgivande från tillverkaren
- Användning för andra ändamål än de som beskrivs i denna bruksanvisning

Dometic förbehåller sig rätten att ändra produktens utseende och specifikationer.

8 Teknisk beskrivning

Kylningsprocessen sker med hjälp av en kylkrets med kompressor som kräver mycket lite underhåll. Den generösa isoleringen och den kraftfulla kompressorn ger effektiv och snabb kylning.

Kylapparaten är portabel.

Kylapparaten klarar en kort tids lutning på 30°, exempelvis på båt.

8.1 Funktioner

- Nättdel med prioritetskoppling för anslutning till växelspänningsuttag
- Batterivakt med tre steg för skydd av fordonsbatteriet (automatisk avstängning vid låg batterinivå)
- Display med temperaturvisning i °C och °F
- Temperaturinställning: 1 steg om 1 °C (1 °F)
- Integrerad Bluetooth- och WiFi-funktion som möjliggör styrning via app
- Hopfällbara bärhandtag
- USB-laddare för bärbara apparater som mobiltelefoner
- Uttagbar korg
- Integrerad flasköppnare
- **Endast CFX5 55IM:** Ismaskin



8.2 Reglage och indikeringskomponenter

Locklås ( bild. 2)

 bild. 2 sida 3

Kontrollpanel ( bild. 3)

 bild. 3 sida 4

Del	Beskrivning	Förklaring
1		Kylapparaten slås på när knappen trycks in kort Kylapparaten stängs av när knappen trycks in i tre sekunder Återgår till föregående meny
2	Display	AC : Växelström (elnät) är ansluten DCV : Likström (elnät) är ansluten ⌘: Bluetooth är aktiverad 📶: WiFi är aktiverad 🔒: Displayen är låst ●: Kompressorn arbetar ■: Ismaskinen arbetar (endast CFX5 55IM)
3		Tryck på ▲ för att gå uppåt eller öka det valda värdet. Tryck på ▼ för att gå nedåt eller minska det valda värdet. Tryck på ▲ och ▼ samtidigt i 3 s för att låsa eller låsa upp displayen.
4		Tryck för att välja en meny eller spara det värde som valts.

Anslutningar (bild. 4)

 bild. 4 sida 4

Del	Beskrivning
1	Anslutningsuttag för växelström
2	Säkringshållare för växelström
3	Säkringskydd för likström
4	Anslutningsuttag för likström

9 Före den första användningen



ANVISNING Innan den nya kylapparaten tas i drift ska den av hygieniska skäl torkas av in- och utvändigt med en fuktig trasa (se Rengöring och skötsel).

Vända på lockets öppning

> Så här vänder du på lockets öppning:

- **CFX5 55, CFX5 55IM**

 bild. 5 sida 5

- **CFX575DZ, CFX5 95DZ**

 bild. 6 sida 6

Välja temperaturenheter

- > Gå tillväga enligt bilden:

 bild. 7 sida 7

10 Användning

10.1 Undvika matavfall

Undvik matavfall genom att tänka på följande

- > Temperaturen ska vara så jämn som möjligt. Öppna bara kylapparaten så ofta och så länge som är nödvändigt. Förvara livsmedlen på så sätt att luften kan cirkulera.
- > Justera temperaturen efter mängden och typen av livsmedel.
- > Livsmedel tar lätt upp eller utsöndrar lukter eller smaker. Livsmedel ska alltid förvaras övertäckta eller i förslutna behållare/flaskor.

10.2 Spara energi

- > Välj en uppställningsplats med god ventilation som är skyddad mot direkt solljus.
- > Låt varm mat svalna innan den läggs in i kylan.
- > Öppna inte kylapparaten oftare än nödvändigt.
- > Låt inte kylapparaten vara öppen längre än nödvändigt.
- > Om kylapparaten har en korg: För optimal energiförbrukning ska du placera korgen som den var placerad vid leveransen.
- > Kontrollera med jämna mellanrum att locktätningen sitter ordentligt.
- > Undvik onödigt låga temperaturer.

10.3 Ansluta kylapparaten

Ansluta till likström



OBSERVERA! Risk för skada

För att skydda apparaten har likströmskabeln utrustats med en säkring inuti kontakten. Ta **inte** ut den säkringsförsedda likströmskontakten. Använd endast den medföljande likströmskabeln.

- > Gå tillväga enligt bilden:

 bild. 8 sida 7

Ansluta till växelström



FARA! Risk för dödsfall på grund av elektricitet

- > Ta inte i brytare eller kontakter med våta händer eller om du står på ett fuktigt underlag.
- > Kontakta en behörig elektriker vid behov.

- > Gå tillväga enligt bilden:

 bild. 9 sida 7

10.4 Använda batterivakten

Kylapparaten är utrustad med en batterivakt som ger ett trestegs batteriskydd. Batteriskyddet förhindrar att batteriet laddas ur för mycket när kylapparaten är ansluten till ett fordonsstartbatteri eller maximerar användningen av ett fritidsbatteri.

När kylapparaten används utan påslagen tändning i fordonet, stängs kylapparaten av automatiskt om försörjningsspänningen sjunker under ett inställbart värde. Kylapparaten startar så fort batteriet har laddats och återinkopplingsspänningen uppnås.



OBSERVERA! Risk för skada

När batterivakten har stängt av batteriet laddas batteriet inte längre fullt. Starta inte många gånger eller använd strömbbrukare utan längre laddningsfaser. Kontrollera att batteriet laddas igen.



ANVISNING Välj läget "HIGH" för batterivakten om kylapparaten försörjs med hjälp av fordonsstartbatteriet. Om kylapparaten ansluts till ett förbrukarbatteri räcker läget "LOW" för batterivakten.

> Gå tillväga enligt bilden:

 bild. 10 sida 8

10.5 Använda kylapparaten



OBSERVERA! Risk för överhettning

Kontrollera alltid att det finns tillräckligt med ventilation så att den värme som alstras under driften kan skingras. Se till att ventilationsspringorna inte täcks över. Det måste finnas tillräckligt stort avstånd mellan apparaten och väggar eller andra föremål så att luft kan cirkulera.



OBSERVERA! Skaderisk på grund av för låg temperatur

Se till att det endast finns objekt i kylapparaten som får kylas till den inställda temperaturen.



ANVISNING Vid batteridrift:

- När spänningen är < 8 V stängs displayen av automatiskt.
- När spänningen visar ≥ 8 V och ≤ 12 V kan displayen visa "ALERT - Voltage low" beroende på inställningarna för batterivaktläget.

> Slå på kylapparaten:

 bild. 11 sida 8

> Stäng av kylan:

 bild. 12 sida 9

10.6 Använda displayen

Displaylägen:

 bild. 13 sida 9

Del	Beskrivning
A	Standby
B	Viloläge

Del	Beskrivning
-----	-------------

C	Låst
---	------

Displayöversikt:
 bild. 14 sida 10
Navigera i menyerna

Den markerade menyn är vald.



- > Tryck på  för att gå uppåt.
- > Tryck på  för att gå nedåt.

Välja en meny

- > Tryck på  för att välja meny.

Ändra inställningar

Värdet eller inställningen som är markerat har valts.

- > Tryck på  för att öka det valda värdet eller välja föregående inställning.
- > Tryck på  för att minska det valda värdet eller välja nästa inställning.

Återgå till föregående meny

- > Tryck på  för att återgå till föregående meny utan att spara.

10.7 Låsa/låsa upp displayen



- > Tryck på  och  samtidigt i 3 s för att låsa eller låsa upp displayen.

 bild. 15 sida 10
10.8 Ställa in displayens ljusstyrka

- > Gå tillväga enligt bilden:

 bild. 16 sida 10
10.9 Ställa in temperaturen

- > Gå tillväga enligt bilden:

 bild. 17 sida 11
10.10 Stänga av eller slå på ett fack (endast CFX5 75DZ, CFX5 95DZ)

Du kan aktivera varje zon separat eller båda två.

- > Gå tillväga enligt bilden:

 bild. 18 sida 12
10.11 Använda ismaskinen (endast CFX5 55IM)**ANVISNING**

- > Oberoende av huvudfackets temperaturinställning är ismaskinen konstruerad för att göra isbitar när den är påslagen.

- > Kylapparatens energianvändning ökar när ismaskinen är på. Därför bör du stänga av ismaskinen när den inte behövs.
- > Fabriksinställningen för ismaskinen är AV.

Tips för att använda ismaskinen

- Ismaskinen gör is snabbt i ett antal timmar när den slagits på och övergår sedan automatiskt till ett isbehållningsläge för att minska effektbehovet. Om flera laddningar is behöver göras så snabbt som möjligt, är det bara att slå av maskinen och sedan slå på den igen så börjar den göra is snabbt igen. Upprepa efter behov.
 - Det går inte att bibehålla lågt inställd frysfackstemperatur i huvudfacket när omgivningstemperaturen är hög och ismaskinen är påslagen.
- > Så här slår du på eller av ismaskinen:

 bild. 19 sida 12

Fylla isbrickorna med vatten

- > Ta bort isbrickorna ( bild. 20 1) från ismaskinens hölje ( bild. 20 2).

 bild. 20 sida 12

Ta ut iskuberna



ANVISNING

Vid borttagningen kan det krävas att man använder båda händerna om fuktigheten är så hög att is sitter fast under isbrickorna.

1. Öppna ismaskinhöljets lock och lyft under isbrickornas framsida.
2. Ta bort isbrickeskydden och vrid brickorna så att iskuberna lossnar.

Ta bort ismaskinhöljet

Ismaskinens hölje kan tas bort för rengöring eller för att frigöra plats i kylapparaten när det inte används.

- > Lyft höljet i ena änden tills det lossnar från fästet och ta sedan bort det.
- > Gör detta i omvärd ordningsföljd för att sätta tillbaka höljet, genom att trycka ner höljet på fästena så det hakar fast.

Rengöra och torka ismaskinen

- > Rengör och torka ur isbrickorna och inuti ismaskinhöljet när maskinen inte används.
- > Om inte maskinen har använts en längre tid ska isbrickorna rengöras invändigt med en mild diskmedelslösning och sköljas av med rent vatten före användning.

10.12 Med Bluetooth och Wi-Fi

Hämta appen Mobile Cooling

Du kan övervaka och styra kylapparaten via Bluetooth eller Wi-Fi från en app som kan installeras på en kompatibel enhet.



Härma appen Mobile Cooling.

Ställa in Bluetooth-signalen och ansluta till appen

Kylapparaten kan övervakas och styras via Bluetooth. Om du vill göra det parkopplar du kylapparaten med Bluetooth-enheten.



ANVISNING

- Parkopplingen måste göras i appen Mobile Cooling, inte i enhetens inställningar.
- Bluetooth-anslutningen kräver inget lösenord.

> Gå tillväga enligt bilden:



Ställa in Wi-Fi-signalen

> Gå tillväga enligt bilden:



Använda Bluetooth och Wi-Fi

- > Följ anvisningarna i mobilappen för kylning.
- ✓ LED-lampan för Bluetooth eller Wi-Fi tänds när kylboxen är ansluten.

10.13 Återställa till fabriksinställningar

Återställningsfunktionen ändrar alla displaymenyer och app-fönster till de ursprungliga fabriksinställningarna.

> Gå tillväga enligt bilden:



10.14 USB-anslutning för spänningsförsörjning

Med USB-anslutningen kan du ladda små enheter som mobiltelefoner och MP3-spelare.



ANVISNING Säkerställ att den lilla enheten som anslutits till USB-anslutningen kan köras med 5 V/2,5 A.

> Gå tillväga enligt bilden:



10.15 Avfrost kylapparaten

Luftfuktigheten kan sätta sig som frost på förångaren eller i kylapparaten. Detta gör att kyleffekten minskar.



OBSERVERA! Risk för skada

Använd inte hårda eller spetsiga verktyg för att ta bort is eller lossa på fastfrosna föremål.

Så här avfrostar du kylapparaten:

1. Ta ut kylapparatens innehåll.
2. Om det behövs placerar du innehållet i en annan kylapparat så att det hålls kallt.
3. Stänga av kylapparaten.
4. Låt locket vara öppet.
5. Torka bort avfrostningsvattnet.

10.16 Byta säkringen för växelström



FARA! Risk för dödsfall på grund av elektricitet

Innan man byter ut apparatens säkring ska man koppla från strömtillförseln och anslutningskabeln.

1. Koppla från strömtillförseln från apparaten.
2. Ta bort anslutningskabeln.
3. Bänd ut säkringshållaren ( bild. 4 2) med en skruvmejsel.
4. Byt ut den defekta glassäkringen mot en ny säkring av samma typ med samma värde (snabb, 4 A, 250 V).
5. Tryck in säkringshållaren i höljet igen.
6. Anslut strömtillförseln till apparaten igen.

10.17 Byta säkringen för likström

1. Koppla bort strömförsörjningen till kylapparaten.
2. Ta loss säkringskyddet ( bild. 4 3) med en skruvmejsel.
3. Vänd på säkringskyddet och använd kroken för att ta bort den trasiga flatsäkringen.
4. Sätt i en ny säkring av samma typ och värde.
 - CFX5 25, CFX5 35, CFX5 45, CFX5 55, CFX5 55IM: 10 A
 - CFX5 75DZ, CFX5 95DZ: 15 A
5. Montera tillbaka säkringskyddet.
6. Anslut strömförsörjningen till kylapparaten.

10.18 Byta likströmskontaktens säkring

- > Byt ut den trasiga säkringen mot en ny av samma typ och värde enligt bilden.

 bild. 25 sida 14

- CFX5 25, CFX5 35, CFX5 45, CFX5 55, CFX5 55IM: 10 A
- CFX5 75DZ, CFX5 95DZ: 15 A

10.19 Byta ljuskretskort



OBSERVERA! Risk för skada

I syfte att undvika fara får lampan endast bytas ut av tillverkaren, en servicerepresentant eller en person med liknande kvalifikationer.

11 Rengöring och skötsel



AKTA! Risk för dödsfall på grund av elektricitet

Se till att kylapparaten är bortkopplad från strömförsörjningen före rengörings- eller underhållsarbete.



OBSERVERA! Risk för skada

- > Rengör aldrig kylapparaten under rinnande vatten eller i diskvatten.
- > Använd inte aggressiva rengöringsmedel eller hårda föremål under rengöringen.

- > Rengör kylboxen emellanåt in- och utvändigt med en fuktig trasa.
- > Se till att luftnings-/ventilationsöppningarna på kylapparaten är rena från damm och smuts. På så vis avleds värmen vid användning och produkten skadas inte.

12 Felsökning

Fel	Möjlig orsak	Lösning
Apparaten fungerar inte (likströmsläge, tändning på).	Ingen spänning upptäcktes i utgången för likström	> I de flesta fordon måste man första slå på tändningen innan det tillförs ström till utgången för likström.
	Utgången för likström är smutsig. Det ger dålig elektrisk kontakt.	> Om apparatens stickkontakt blir mycket varm i uttaget för likström, måste antingen uttaget för likström rengöras eller så är stickkontakten möjligtvis inte korrekt ansluten.
	Likströmskontaktens säkring har gått.	> Byt den defekta säkringen i likströmskontakten. Se Byta likströmskontaktens säkring.
	Apparatens säkring för likström har gått.	> Byt enhetens likströms säkring. Se Byta säkringen för likström.
	Fordonets säkring har gått.	> Byt säkringen för fordonets likströmsuttag. Se fordonets bruksanvisning.
Apparaten fungerar inte (växelströmsläge).	Ingen spänning upptäcktes i växelströmsuttaget.	> Prova med en annan utgång.
	Apparatens säkring för växelström har gått.	> Byt växelströms säkringen. Se Byta säkringen för växelström.
	Den integrerade växelströmsadaptern är defekt.	Reparationer får endast utföras av auktoriserad kundservice.
Displayen reagerar inte på knapptryckningar.	Displayen är låst.	> Lås upp displayen. Se Låsa/låsa upp displayen.

Fel	Möjlig orsak	Lösning
Appen kan inte styra apparaten.	Bluetooth eller Wi-Fi är inte anslutet.	> Anslut till Bluetooth (se Ställa in Bluetooth-signalen och ansluta till appen) eller anslut till Wi-Fi (se Ställa in Wi-Fi-signalen).
Displayen visar ett larmmeddelande eller en varningskod.	–	> Se nedanstående tabeller.

12.1 Larmmeddelanden

Exempel:

 bild. 26 sida 14

Larmmeddelande	Beskrivning	Möjlig orsak	Lösning
!ALERT - Lid open > 3 min	Locket är öppet mer än 3 min	Locket är inte helt låst	Kontrollera att locket är helt låst
		Internt fel	Inspektion av auktoriserad reparationscentral krävs
!ALERT - Voltage low	Apparaten har slutat fungera på likström på grund av låg spänning	Otillräcklig försörjningsspänning	Kontrollera spänningsfallet från batteriet till eluttaget och öka vid behov ledningsdimensionen
		Batterispänningen är för låg	Kontrollera batteriet och ladda det vid behov
		Batteriskyddet är inställt för högt	Välj en lägre batteriskyddsinställning
	Enheten har slutat fungera med likström på grund av onormalt hög spänning > 31,5 V (osannolikt scenario – gäller endast elektronikskydd – samma varningsmeddelande som för låg spänning ovan används)	Fel specifikation för likströmsspänning	Kontrollera att specifikationen för likströmsspänningen överensstämmer med produktens typetikett
		Defekt matningsspänning	Kontrollera likströmsspänningen och reparera eller byt ut vid defekt
		Internt fel	Inspektion av auktoriserad reparationscentral krävs

12.2 Varningskoder

Exempel:  bild. 26

Varningskod	Fel	Möjlig orsak	Lösning
!WARNING 01	NTC bruten krets SZ & DZ STOR	Internt fel	Inspektion av auktoriserad reparationscentral krävs
!WARNING 02	NTC kortslutning SZ & DZ STOR		
!WARNING 11	NTC bruten krets DZ LITEN		
!WARNING 12	NTC kortslutning DZ LITEN		

Varningskod	Fel	Möjlig orsak	Lösning
!WARNING 03/43	Kommunikationsfel		Stäng av apparaten i minst 1 min och starta sedan om den. Om problemet kvarstår krävs en inspektion av auktoriserad reparationscentral.
!WARNING 09	DZ-ventil eller ventil på ismaskinen defekt		
!WARNING 32	För hög ström på fläkten	Internt fel	Stäng av apparaten i minst 5 min och starta sedan om den. Om problemet kvarstår krävs en inspektion av auktoriserad reparationscentral.
!WARNING 33	Startfel kompressor		
!WARNING 34	Låg hastighet kompressor	<ul style="list-style-type: none"> Hög omgivningstemperatur Ventilationsöppning blockerad eller otillräckligt fritt utrymme Internt fel 	<ul style="list-style-type: none"> Låt apparaten vara avstängd i minst 30 min eller flytta den till en kallare plats och starta om den. Gör ventilationsöppningarna fria Inspektion av auktoriserad reparationscentral krävs
!WARNING 35	För hög temperatur styrenhet		

13 Garanti

Den lagstadgade garantitiden gäller. Kontakta tillverkarens filial i ditt land (se dometic.com/dealer) eller din återförsäljare om produkten är defekt.

För reparations- och garantibehandling skickar du med följande dokument när du returnerar produkten:

- En kopia på fakturan med inköpsdatum
- En reklambeskrivning eller felbeskrivning

Observera att självständiga eller icke professionella reparationer kan påverka säkerheten och leda till att garantin blir ogiltig.

14 Kassering



Återvinning av förpackningsmaterial: Lämna om möjligt förpackningsmaterialet till återvinning.



WARNING! Risk för att barn fastnar

Ta bort locket innan du kasserar den gamla kylapparaten. Låt korgarna vara kvar så att barn inte utan vidare kan klättra in i skåpet.



Återvinning av produkter med icke-utbytbara batterier, laddningsbara batterier eller ljuskällor:

- Om produkten innehåller icke-utbytbara batterier, laddningsbara batterier eller ljuskällor behöver du inte avlägsna dem före kassering.
- När produkten slutgiltigt tas ur bruk: Informera dig om gällande bestämmelser hos närmaste återvinningscentral eller hos återförsäljaren.
- Produkten kan kasseras utan avgift.

15 Tekniska data



ANVISNING Minimitemperaturen som visas i "kylkapaciteten" kan uppnås om omgivningstemperaturen är över 32 °C.



Provning/certifikat:

Följ EPA-användningsvillkor.

	CFX5 25
Anslutningsspänning	12 V $\overline{\text{---}}$ / 24 V $\overline{\text{---}}$ 100 V \sim ... 240 V \sim
Märkström	12 V $\overline{\text{---}}$: 9,2 A 24 V $\overline{\text{---}}$: 4,2 A 100 V \sim : 1,1 A 240 V \sim : 0,46 A
Kyleffekt	20 °C ... - 22 °C
Klimatklass	N, T
Volym ("Volume")	25 L
Omgivningstemperatur	16 °C ... 43 °C
Köldmedium	R600a
mängden köldmedium	15 g
Frekvensområde	WiFi: 2400 MHz ... 2483,5 MHz Bluetooth/BLE: 2400 MHz ... 2483,5 MHz
Frekvensband (Wi-Fi)	2,4 GHz
RF-utgångseffekt	WiFi: 19,91 dBm (802.11b), 19,91 dBm (802.11g), 19,91 dBm (802.11n), Bluetooth: 11,23 dBm Bluetooth LE: 11,23 dBm
Mått enligt B x D x H (inklusive handtag)	342 mm x 569 mm x 420 mm
Vikt	16 kg
	CFX5 35
Anslutningsspänning	12 V $\overline{\text{---}}$ / 24 V $\overline{\text{---}}$ 100 V \sim ... 240 V \sim

	CFX5 35
Märkström	12 V \equiv : 8,9 A 24 V \equiv : 3,8 A 100 V \sim : 1 A 240 V \sim : 0,41 A
Kyleffekt	20 °C ... - 22 °C
Klimatklass	N, T
Volym ("Volume")	36 L
Omgivningstemperatur	16 °C ... 43 °C
Köldmedium	R600a
mängden köldmedium	17 g
Frekvensområde	WiFi: 2400 MHz ... 2483,5 MHz Bluetooth/BLE: 2400 MHz ... 2483,5 MHz
Frekvensband (Wi-Fi)	2,4 GHz
RF-utgångseffekt	WiFi: 19,91 dBm (802.11b), 19,91 dBm (802.11g), 19,91 dBm (802.11n), Bluetooth: 11,23 dBm Bluetooth LE: 11,23 dBm
Mått enligt B x D x H (inklusive handtag)	398 mm x 694 mm x 407 mm
Vikt	19,8 kg

	CFX5 45
Anslutningsspänning	12 V \equiv / 24 V \equiv 100 V \sim ... 240 V \sim
Märkström	12 V \equiv : 9,4 A 24 V \equiv : 4,1 A 100 V \sim : 1,06 A 240 V \sim : 0,44 A
Kyleffekt	20 °C ... - 22 °C
Klimatklass	N, T
Volym ("Volume")	46 L
Omgivningstemperatur	16 °C ... 43 °C
Köldmedium	R600a
mängden köldmedium	20 g

	CFX5 45
Frekvensområde	WiFi: 2400 MHz ... 2483,5 MHz Bluetooth/BLE: 2400 MHz ... 2483,5 MHz
Frekvensband (Wi-Fi)	2,4 GHz
RF-utgångseffekt	WiFi: 19,91 dBm (802.11b), 19,91 dBm (802.11g), 19,91 dBm (802.11n), Bluetooth: 11,23 dBm Bluetooth LE: 11,23 dBm
Mått enligt B x D x H (inklusive handtag)	398 mm × 694 mm × 476 mm
Vikt	21,7 kg

	CFX5 55
Anslutningsspänning	12 V ^{DC} / 24 V ^{DC} 100 V ^{AC} ... 240 V ^{AC}
Märkström	12 V ^{DC} : 9,6 A 24 V ^{DC} : 4,2 A 100 V ^{AC} : 1,08 A 240 V ^{AC} : 0,46 A
Kyleffekt	20 °C ... -22 °C
Klimatklass	N, T
Total volym	55 L
Omgivningstemperatur	16 °C ... 43 °C
Köldmedium	R600a
mängden köldmedium	22 g
Frekvensområde	WiFi: 2400 MHz ... 2483,5 MHz Bluetooth/BLE: 2400 MHz ... 2483,5 MHz
Frekvensband (Wi-Fi)	2,4 GHz
RF-utgångseffekt	WiFi: 19,91 dBm (802.11b), 19,91 dBm (802.11g), 19,91 dBm (802.11n), Bluetooth: 11,23 dBm Bluetooth LE: 11,23 dBm
Mått enligt B x D x H (inklusive handtag)	720 mm × 455 mm × 480 mm
Vikt	23,8 kg

	CFX5 55IM
Anslutningsspänning	12 V _{DC} / 24 V _{DC} 100 V _{AC} ... 240 V _{AC}
Märkström	12 V _{DC} : 9,6 A 24 V _{DC} : 4,2 A 100 V _{AC} : 1,08 A 240 V _{AC} : 0,46 A
Kyleffekt	20 °C ... - 22 °C
Klimatklass	N, T
Total volym	55 L
Omgivningstemperatur	16 °C ... 43 °C
Köldmedium	R600a
mängden köldmedium	22 g
Frekvensområde	WiFi: 2400 MHz ... 2483,5 MHz Bluetooth/BLE: 2400 MHz ... 2483,5 MHz
Frekvensband (Wi-Fi)	2,4 GHz
RF-utgångseffekt	WiFi: 19,91 dBm (802.11b), 19,91 dBm (802.11g), 19,91 dBm (802.11n), Bluetooth: 11,23 dBm Bluetooth LE: 11,23 dBm
Mått enligt B x D x H (inklusive handtag)	720 mm x 455 mm x 480 mm
Vikt	25 kg

	CFX5 75DZ
Anslutningsspänning	12 V _{DC} / 24 V _{DC} 100 V _{AC} ... 240 V _{AC}
Märkström	12 V _{DC} : 9,8 A 24 V _{DC} : 4,6 A 100 V _{AC} : 1,1 A 240 V _{AC} : 0,47 A
Kyleffekt	20 °C ... - 22 °C
Klimatklass	N, T
Total volym	75 L (45 L/30 L)

	CFX5 75DZ
Omgivningstemperatur	16 °C ... 43 °C
Köldmedium	R600a
mängden köldmedium	27 g
Frekvensområde	WiFi: 2400 MHz ... 2483,5 MHz Bluetooth/BLE: 2400 MHz ... 2483,5 MHz
Frekvensband (Wi-Fi)	2,4 GHz
RF-utgångseffekt	WiFi: 19,91 dBm (802.11b), 19,91 dBm (802.11g), 19,91 dBm (802.11n), Bluetooth: 11,23 dBm Bluetooth LE: 11,23 dBm
Mått enligt B x D x H (inklusive handtag)	892 mm × 495 mm × 472 mm
Vikt	31,1 kg

	CFX5 95DZ
Anslutningsspänning	12 V _{DC} / 24 V _{DC} 100 V _{AC} ... 240 V _{AC}
Märkström	12 V _{DC} : 10,4 A 24 V _{DC} : 4,7 A 100 V _{AC} : 1,22 A 240 V _{AC} : 0,51 A
Kyleffekt	20 °C ... -22 °C
Klimatklass	N, T
Total volym	94 L (55 L/39 L)
Omgivningstemperatur	16 °C ... 43 °C
Köldmedium	R600a
mängden köldmedium	30 g
Frekvensområde	WiFi: 2400 MHz ... 2483,5 MHz Bluetooth/BLE: 2400 MHz ... 2483,5 MHz
Frekvensband (Wi-Fi)	2,4 GHz

	CFX5 95DZ
RF-utgångseffekt	WiFi: 19,91 dBm (802.11b), 19,91 dBm (802.11g), 19,91 dBm (802.11n), Bluetooth: 11,23 dBm Bluetooth LE: 11,23 dBm
Mått enligt B x D x H (inklusive handtag)	962 mm x 530 mm x 472 mm
Vikt	33,3 kg

Dometic försäkrar härmed att radioutrustningen av typ CFX5 överensstämmer med direktivet 2014/53/EU. Hela texten till EU-försäkran om överensstämmelse finns på internetadressen: documents.dometic.com

Läs in QR-koden på energimärkningen för mer information om produkten eller besök eprel.ec.europa.eu.

 bild. 27 sida 15

Norsk

1	Viktige merknader.....	211
2	Symbolforklaring.....	211
3	Sikkerhetsinstruksjoner.....	212
4	Forklaring av symboler på apparatet.....	214
5	Leveringsomfang.....	214
6	Tilbehør.....	214
7	Forskriftsmessig bruk.....	215
8	Teknisk beskrivelse.....	215
9	Før første bruk.....	216
10	Betjening.....	217
11	Rengjøring og vedlikehold.....	223
12	Feilretting.....	223
13	Garanti.....	225
14	Avfallshåndtering.....	225
15	Tekniske spesifikasjoner.....	226

1 Viktige merknader

Vennligst les disse instruksjonene nøye og følg alle anvisninger, retningslinjer og advarsler i denne produktveiledningen for å sikre at du installerer, bruker og vedlikeholder produktet ordentlig til enhver tid. Disse instruksjonene MÅ alltid følge med produktet.

Ved å bruke dette produktet bekrefter du at du har lest alle anvisninger, retningslinjer og advarsler grundig, og at du forstår og samtykker i å overholde vilkårene slik de er presentert her. Du godtar å bruke dette produktet kun til tiltenkt formål og bruksområder, og i samsvar med anvisningene, retningslinjene og advarslene slik de er presentert i denne produktveiledningen, så vel som i samsvar med alle gjeldende lovbestemmelser og forskrifter. Hvis anvisningene og advarslene som er presentert her, ikke blir lest og fulgt, kan det føre til personskader hos deg selv eller andre, skader på produktet eller skader på annen eiendom i nærheten. Denne produktveiledningen med sine anvisninger, retningslinjer og advarsler, samt relatert dokumentasjon, kan være underlagt endringer og oppdateringer. For oppdatert produktinformasjon, se documents.dometic.com.

2 Symbolforklaring

Et signalord identifiserer sikkerhetsmeldinger og meldinger om mulige skader på eiendom, og indikerer også alvorlighetsgraden av faren.



FARE!

Kjennetegner en farlig situasjon som, dersom den ikke unngås, vil føre til alvorlige personskader, eventuelt med døden til følge.



ADVARSEL!

Kjennetegner en farlig situasjon som - dersom den ikke unngås - kan resultere i alvorlige personskader, eventuelt med døden til følge.



FORSIKTIG!

Kjennetegner en farlig situasjon som - dersom den ikke unngås - kan resultere i mindre til moderate personskader.



PASS PÅ!

Kjennetegner en situasjon som - dersom den ikke unngås - kan resultere i materielle skader.



MERK Ytterligere informasjon om betjening av produktet.

3 Sikkerhetsinstruksjoner



FARE! Fare for elektrisk støt

- > For båter: Ved nettdrift må apparatet være sikret via en reststrømsenhet (RCD), en jordfeilbryter (RCCB) eller en jordfeilkretsbyter (GFCI). Montering, spesielt i potensielt fuktige områder, må være i samsvar med alle gjeldende monteringsforskrifter.
- > Ikke berør blanke ledninger med bare hender. Dette gjelder spesielt ved drift fra vekselstrømnettet.
- > Sikre at strømkabelen og støpselet er tørre før apparatet startes opp.



ADVARSEL! Eksplosjonsfare

Ikke lagre eksplosjonsfarlige stoffer som f.eks. spraybokser med antennelig drivgass i kjøleapparatet.



ADVARSEL! Fare for elektrisk støt

- > Kjøleapparatet må ikke tas i bruk hvis det har synlige skader.
- > Hvis kjøleapparatets strømkabel er skadet, må den erstattes med en egnet strømkabel eller enhet som er tilgjengelig fra produsenten eller produsentens serviceverksted for å forhindre sikkerhetsrisikoer.
- > Reparasjoner på dette kjøleapparatet må kun utføres av kvalifiserte fagfolk. Utilstrekkelige reparasjoner kan medføre betydelige farer.
- > Plugg apparatet til kontakter som sikrer en ordentlig forbindelse, spesielt når apparatet trenger å jordes.



ADVARSEL! Brannfare

- > Ved plassering av kjøleapparatet må det sørges for at tilførselsledningen ikke sitter fast eller skades.
- > Ikke plasser flere mobile strømkontakter eller mobile strømforsyninger bak på apparatet.
- > Ved skader på kjølemiddelkretslopet:
 - Hold åpne flammer og potensielle tennkilder unna kjøleapparatet.
 - Sørg for god ventilasjon i rommet.
 - Slå av kjøleapparatet.
- > For kjøleenheter med R600a-kjølemiddel: Kjølemiddelkretsen inneholder en liten mengde miljøvennlig, men antennelig kjølemiddel. Det skader ikke ozonlaget, og øker ikke drivhuseffekten. Kjølemiddel som lekker ut, kan ta fyr.
- > Hold luftenåpningene på apparathuset eller i innbyggingskonstruksjonen fri for hindringer.
- > Bruk ikke noen mekaniske gjenstander eller andre midler for å framskynde tineprosessen, unntatt når de er anbefalt for dette av produsenten.
- > Unngå å åpne eller skade kjølekretslopet.
- > Ikke bruk elektriske apparater inne i kjøleapparatet dersom disse apparatene ikke er anbefalt for dette av produsenten.



ADVARSEL! Helsefare

- > Dette kjøleapparatet kan brukes av barn fra 8 år og oppover og personer med reduserte fysiske, sensoriske eller mentale evner eller som mangler erfaring og kunnskap, hvis de er under oppsyn eller har fått veiledning i hvordan kjøleapparatet brukes på en forsvarlig måte og forstår hvilke farer det innebærer.
- > Barn i alderen 3–8 år får lov til å ta inn og ut av kjøleapparater.
- > Barn skal være under tilsyn for å sikre at de ikke leker med apparatet.
- > Rengjøring og vedlikehold må ikke utføres av barn uten at de er under oppsikt.



FORSIKTIG! Fare for elektrisk støt

- > Før du starter kjøleapparatet, se til at strømforsyningslinjen og pluggen er tørre.
- > Koble kjøleapparatet fra strømforsyningen.
 - Før rengjøring og vedlikehold
 - Etter hver bruk



FORSIKTIG! Helsefare

- > Vær oppmerksom på følgende instruksjoner for å unngå at matvarene blir fordervet:
 - Kontroller at kjøleeffekten i kjøleapparatet er egnet for oppbevaring av matvarene som skal kjøles ned.
 - Næringsmidler må oppbevares i originalforpakning eller i egnede beholdere.
 - Det å åpne kjøleapparater for en lengre periode om gangen kan føre til en vesentlig økning av temperaturen i enhetens rom.
 - Overflater som kan komme i kontakt med matvarer og tilgjengelige deler av dreneringssystemet må rengjøres regelmessig.
- > Hvis kjøleapparatet står tomt over lengre tid:
 - Slå av kjøleapparatet.
 - Avrim kjøleapparatet.
 - Rengjør og tørk kjøleapparatet.
 - La lokket stå åpent for å unngå muggdannelse inne i kjøleapparatet.



PASS PÅ! Fare for skader

- > Kontroller at spenningsspesifikasjonene på merkeskiltet tilsvarer den tilgjengelige strømtilførselen.
- > Koble kun til kjøleapparatet på følgende måte:
 - Med likestrømtilkoblingskabelen til et likestrømsstrømuttak i kjøretøyet
 - Med vekselstrømtilkoblingskabelen til et vekselstrømuttak.
- > Trekk aldri ut støpselet fra stikkkontakten etter kabelen.
- > Hvis kjøleapparatet er koblet til en likestrømforsyning, kobler du kjøleapparatet og andre forbrukere fra batteriet før du kobler til hurtigladeren.
- > Hvis kjøleapparatet er koblet til en likestrømforsyning, kobler du fra kjøleapparatet eller slår det av når du skrur av motoren. Hvis ikke kan batteriet tappes.
- > Kjøleapparatet er ikke egnet for transport av etsende eller løsemiddelholdige stoffer.
- > Isolasjonen av kjøleapparatet inneholder antenkelig syklopentan og krever en spesiell bortskaffingsprosess. Lever kjøleenheten på slutten av sin levetid til egnet resirkuleringsstasjon.
- > Ikke plasser kjøleapparatet i nærheten av åpen ild eller andre varmekilder (radiatorer, direkte sollys, gassovner osv.).
- > **Fare for overopphetning!** Sørg for at det finnes minimum 50 mm ventilasjon på alle sider av kjøleapparatet. Hold ventilasjonsområdet fritt for eventuelle objekter som kan hindre luftstrømmen til kjølekomponentene. Ikke benytt eller oppbevar kjøleenheten i lukkede rom eller områder med ingen eller minimal luftstrøm.
- > Ikke fyll den indre beholderen med is eller væsker.
- > Ikke dykk kjøleapparatet ned i vann.
- > Beskytt kjøleapparatet og kablene mot varme og fuktighet.
- > Kjøleapparatet må ikke utsettes for regn.

4 Forklaring av symboler på apparatet



A2L

Advarsel! Fare for brann / antennelige materialer

5 Leveringsomfang

fig. 1 på side 3

Posisjon i fig. 1	Antall	Beskrivelse
1	1	Kjøleboks
2	1	Tilkoblingskabel for likestrøm-kontakt
3	1	Tilkoblingskabel for vekselstrøm-kontakt

6 Tilbehør

Tilgjengelig som tilbehør (ikke inkludert i leveransen):

Betegnelse	Art.nr.	Modell
Beskyttelsesdeksel		
PC25	9620012808	CFX5 25
PC35	9620012806	CFX5 35
PC45	9620012805	CFX5 45
PC55	9620012810	CFX5 55
		CFX5 55IM
PC75	9620012811	CFX5 75DZ
PC95	9620012807	CFX5 95DZ
Kjøleskapsskyver		
SLD53545U	9620012454	CFX5 35
		CFX5 45
SLD55U	9620012455	CFX5 55
		CFX5 55IM
SLD75U	9620012456	CFX5 75DZ
SLD95100U	9620012457	CFX5 95DZ
Hurtigfastesett		
QFK25	9600000166	CFX5 25
QFK3545	9600029599	CFX5 35
		CFX5 45
Mobilapp for kjøling	-	passer for alle modeller

Vær oppmerksom på at appen kanskje ikke er tilgjengelig i ditt land.

7 Forskriftsmessig bruk

Kjøleapparatet er beregnet på nedkjøling av matvarer. Kjøleapparatet er også egnet til bruk på kjøretøyer.

Kjøleapparatet er beregnet for drift med en likestrømsstrømforsyning fra kjøretøyet eller båten, fra et eksternt likestrømsbatteri, eller fra en vekselstrømforsyning.

Kjøleapparatet er egnet for camping eller lignende aktiviteter.

Kjøleapparatet er ment for bruk i husholdningen og lignende anvendelser som for eksempel:

- personalkjøkken i butikker, kontorer og andre arbeidsomgivelser
- herregårder
- hoteller, moteller og andre bomiljøer
- Bed & Breakfast-steder
- catering og lignende virksomheter

Dette produktet er kun egnet for det tiltenkte formålet og bruksområdet i samsvar med disse instruksjonene.

Denne veiledningen gir informasjon som er nødvendig for korrekt installasjon og/eller bruk av produktet. Feilaktig installasjon og/eller ukorrekt bruk eller vedlikehold fører til utilfredsstillende ytelse og mulig svikt.

Produsenten fraskriver seg ethvert ansvar for personskader eller materielle skader på produktet som følge av:

- feilaktig installasjon, montering eller tilkobling, inkludert for høy spenning
- Ukorrekt vedlikehold eller bruk av andre reservedeler enn originale reservedeler levert av produsenten
- Modifisering av produktet uten at det er gitt uttrykkelig godkjenning av produsenten
- Bruk til andre formål enn beskrevet i denne veiledningen

Dometic forbeholder seg rettigheten til å endre produktet ytre og produktspesifikasjoner.

8 Teknisk beskrivelse

Kjølingen skjer ved hjelp av et kjølekretsløp med kompressor med minimalt vedlikeholdsbehov. Den generøse isoleringen og den kraftige kompressoren sørger for effektiv og rask kjøling.

Kjøleapparatet er egnet for mobil bruk.

Kjøleapparatet kan tåle en kortsiktig stigning på 30°, for eksempel på båter.

8.1 Funksjonsomfang

- Strømforsyning med prioritetskobling for tilkobling til vekselstrømforsyning
- Batterivakt med tre nivåer for beskyttelse av kjøretøybatteriet (kobles automatisk ut ved lav batterispenning)
- Display med temperaturindikering i °C og °F
- Temperaturinnstilling: 1 trinn på 1 °C (1 °F)
- Integrert Wi-Fi- og Bluetooth-funksjon med mulighet for kontroll via app
- Sammenleggbare bærehåndtak
- USB-lader for bærbare enheter slik som mobiltelefoner
- Uttakbar kurvinnsetning
- Integrert flaskeåpner
- **Kun CFX5 55IM:** Islager

8.2 Betjenings- og visningselementer





Lokkfester ( fig. 2)

 fig. 2 på side 3

Betjeningspanel ( fig. 3)

 fig. 3 på side 4

Element	Beskrivelse	Forklaring
1		Slår kjøleapparatet på når knappen trykkes på kort Slår kjøleapparatet av når knappen trykkes inn i tre sekunder Går tilbake til forrige meny
2	Display	AC : Vekselstrømnett er tilkoblet DCV : Likestrømnett er tilkoblet ⌘: Bluetooth er aktivert 📶: WiFi er aktivert 🔒: Display er sperret ●: Kompressoren går ■: Islageren går (kun CFX5 551M)
3		Trykk på ▲ for å navigere oppover eller øke valgt verdi. Trykk på ▼ for å navigere nedover eller redusere valgt verdi. Trykk på ▲ og ▼ samtidig i 3 s for å låse eller låse opp displayet.
4		Trykk for å velge en meny eller lagre valgt verdi.

Pluggtilkoblinger ( fig. 4)

 fig. 4 på side 4



Element	Beskrivelse
1	Tilkoblingskontakt vekselspenningsforsyning
2	Vekselstrøm-sikringsholder
3	Likestrøm-sikringsholder
4	Tilkoblingskontakt likespenningsforsyning

9 Før første bruk



MERK Før kjøleapparatet tas i bruk for første gang, må det av hygieniske årsaker rengjøres innvendig og utvendig med en fuktig klut (se Rengjøring og vedlikehold).

Snu lokkets åpning

- > For å snu lokkets åpning går du frem som vist:
 - **CFX5 55, CFX5 55IM**
 **fig. 5** på side 5
 - **CFX575DZ, CFX5 95DZ**
 **fig. 6** på side 6

Velge temperaturenheter

- > Gå frem som vist:
 **fig. 7** på side 7

10 Betjening

10.1 Unngå matsvinn

Gjør følgende for å unngå matsvinn:

- > Hold temperatursvingningen så lav som mulig. Åpne kjøleapparatet bare så ofte og så lenge som nødvendig. Lagre matvarene slik at luften kan sirkulere godt.
- > Juster temperaturen etter mengde og type matvarer.
- > Matvarer kan enkelt absorbere eller friggi lukt eller smak. Oppbevar alltid matvarene tildekket eller i lukkede beholdere/flasker.

10.2 Spare strøm

- > Velg et sted som har god ventilasjon, og som er beskyttet mot direkte solstråler.
- > Kjøøl ned varme matvarer før du setter dem inn i kjøleboksen for å holde dem kjølige.
- > Ikke åpne kjøleboksen oftere enn nødvendig.
- > Ikke la kjøleboksen stå åpent lenger enn nødvendig.
- > Hvis kjøleapparatet har en kurv: For et optimalt strømforbruk plasserer du kurven i henhold til dens posisjon ved levering.
- > Kontroller regelmessig at tetningen på lokket fortsatt sitter godt.
- > Unngå unødvendig lave temperaturer.

10.3 Koble til kjøleboksen

Tilkobling til en likestrømkilde



PASS PÅ! Fare for skader

For beskyttelse av enheten har den medfølgende likestrømkabelen en sikring på inne i pluggen. **Ikke** fjern den sikrede likestrømpluggen. Bruk kun den medfølgende likestrømkabelen.

- > Gå frem som vist:
 **fig. 8** på side 7

Tilkobling til et vekselstrømnett



FARE! Fare for elektrisk støt

> Ta aldri i støpsler og brytere med våte hender eller hvis det er vått der du står.

- > Be om råd fra fagfolk om nødvendig.

- > Gå frem som vist:



fig. 9 på side 7

10.4 Bruk av batterivakten

Kjøleapparatet er utstyrt med en batterivakt som gir tretrinns batteribeskyttelse. Batteribeskyttelsen forhindrer ekstrem utlading hvis kjøleapparatet er koblet til startbatteriet til et kjøretøy eller maksimerer bruken av et forsyningsbatteri.

Hvis kjøleapparatet brukes i kjøretøyet mens tenningen er slått av, kobles kjøleapparatet ut automatisk når forsyningsspenningen faller under en innstilt verdi. Kjøleapparatet slår seg automatisk på igjen straks gjeninnkoblingsspenningen nås ved at batteriet lades opp.



PASS PÅ! Fare for skader

Når batteriet slås av via batterivakten, har det ikke lenger full ladekapasitet. Unngå å starte flere ganger eller å bruke strømforbrukere uten lengre oppladninger. Sørg for å lade opp batteriet igjen.



MERK Når kjøleapparatet forsynes fra startbatteriet, velger du batterivaktmodusen «HIGH». Hvis kjøleapparatet er tilkoblet et forsyningsbatteri, er batterivaktmodusen "LOW" tilstrekkelig.

- > Gå frem som vist:



fig. 10 på side 8

10.5 Bruk av kjøleskapet



PASS PÅ! Fare for overopphetning

Sørg for at det alltid er tilstrekkelig ventilasjon, slik at varmen som oppstår under drift kan føres bort. Pass på at lufteåpningene ikke blokkeres. Forsikre deg om at apparatet står langt nok unna vegger og gjenstander, slik at luften kan sirkulere.



PASS PÅ! Fare for skade fra ekstremt lav temperatur

Pass på at gjenstander som plasseres i kjøleapparatet tåler nedkjøling til innstilt temperatur.



MERK Ved bruk med batteriet:

- Når spenningen er < 8 V, slås displayet av automatisk.
- Når spenningen er ≥ 8 V og ≤ 12 V, kan det hende at displayet viser "ALERT – Spenning lav", avhengig av batterivaktmodusen.

- > Slå kjøleapparatet på:



fig. 11 på side 8

- > Slå av kjøleboksen:



fig. 12 på side 9

10.6 Bruke displayet

Displaytilstander:



fig. 13 på side 9



Element	Beskrivelse
A	Klar til drift
B	Ikke i drift
C	Sperret

Displayoversikt:

 **fig. 14** på side 10

Navigere gjennom menyene

Den fremhevede menyen er valgt.



- > Trykk på  for å navigere oppover.
- > Trykk på  for å navigere nedover.

Velge en meny

- > Trykk på  for å velge ønsket meny.

Endre innstillinger



Den fremhevede verdien eller innstillingen er valgt.

- > Trykk på  for å øke den valgte verdien eller velge den foregående innstillingen.
- > Trykk på  for å redusere den valgte verdien eller velge den neste innstillingen.

Gå tilbake til forrige meny

- > Trykk på  for å gå tilbake til forrige meny uten å lagre.

10.7 Låse / låse opp displayet

- > Trykk på  og  samtidig i 3 s for å låse eller låse opp displayet.

 **fig. 15** på side 10

10.8 Stille inn displayets lysstyrke

- > Gå frem som vist:

 **fig. 16** på side 10

10.9 Innstilling av temperaturen

- > Gå frem som vist:

 **fig. 17** på side 11

10.10 Slå en del av eller på (kun CFX5 75DZ, CFX5 95DZ)

Du kan aktivere hver sone individuelt, eller begge to.

- > Gå frem som vist:

 **fig. 18** på side 12

10.11 Bruk av islageren (kun CFX5 55IM)



MERK

- > Uavhengig av hovedrommets temperaturinnstilling er isbitlager-sonen konstruert for å lage isbiter når isbitlageren er slått på.
- > Kjøleapparatets energiforbruk øker når islageren er på. Derfor bør du slå av isbitlageren når den ikke trengs.
- > Fabrikkinnstillingen for isbitlageren er OFF.

Tips for bruk av isbitlageren

- Isbitlageren lager is raskt i noen timer etter at den slås på, og deretter går den automatisk over i en isbevaringsmodus for å redusere energiforbruket. Hvis flere partier med is kreves så snart som mulig, vil det å slå isbitlageren av og på igjen sette den i hurtiglagermodus igjen. Gjenta etter behov.
- Lave frysetemperaturinnstillinger i hovedrommet kan eventuelt ikke opprettholdes ved høye omgivelsestemperaturer når isbitlageren er slått på.
- > For å slå islageren på eller av går du frem som vist:

 **fig. 19** på side 12

Fyll isbitformene med drikkevann

- > Ta ut isbitformene ( fig. 20 1) fra islagerhuset ( fig. 20 2).

 **fig. 20** på side 12

Ta ut isbitene



MERK

Fjerning kan kreve å bruke to hender ved høy luftfuktighet, noe som kan danne et islag under isbitformene.

1. Åpne islagerhusets lokk og løft under fronten av isbitformene.
2. Fjern isbitformens deksler og vri på formene for å løsne isbitene.

Fjerne islagerhuset

Islagerhuset kan tas av for rengjøring eller hvis det ikke er i bruk, for å øke nytteplassen inne i kjøleapparatet.

- > Løft huset på den ene enden helt til grepet løsner og fjern det.
- > Utfør prosedyren i motsatt rekkefølge for gjeninnsetting, skyv ned på grepene for å smekke det i posisjon.

Rengjøring og tørking av isbitlageren

- > Når de ikke er i bruk må isbitformene og innsiden av islagerhuset rengjøres og tørkes for å forhindre mugg.
- > Etter lange perioder uten bruk må du rengjøre innsiden av isbitformene med et mildt oppvaskmiddel og skylle med rent vann før bruk.

10.12 Bruk av Bluetooth og Wi-Fi

Laste ned mobilappen for kjøling

Kjøleapparatet kan overvåkes og styres via Bluetooth eller Wi-Fi ved hjelp av en app som du kan installere på en kompatibel enhet.



Last ned mobilappen for kjøling.

Innstilling av Bluetooth-signalet og tilkobling til appen

Kjøleapparatet kan overvåkes og styres via Bluetooth. For å gjøre dette må du pare kjøleapparatet med Bluetooth-enheten din.



MERK

- Paring må gjøres i mobilappen for kjøling, ikke via innstillingene til apparatet.
- Det kreves ikke noe passord for en Bluetooth-forbindelse.

> Gå frem som vist:

 **fig. 21 på side 13**

Innstilling av Wi-Fi-signalet

> Gå frem som vist:

 **fig. 22 på side 13**

Betjening av Bluetooth og Wi-Fi

- > Følg instruksjonene i den mobile kjøleappen.
- ✓ LED-lampen for Bluetooth eller Wi-Fi lyser når kjøleboksen er tilkoblet.

10.13 Tilbakestille til fabrikkinnstillingene

Tilbakestillingsfunksjonen endrer alle displaymenyer og appfelt til de originale fabrikkinnstillingene.

> Gå frem som vist:

 **fig. 23 på side 13**

10.14 USB-tilkobling for spenningsforsyning

Du kan bruke USB-porten for å lade småapparater som mobiltelefoner og MP3-spillere.



MERK Kontroller at det lille apparatet koblet til USB-tilkoblingen er egnet til drift ved 5 V/2,5 A.

> Gå frem som vist:

 **fig. 24 på side 14**

10.15 Avriming av kjøleboksen

Luftfuktighet kan fryse til rim inne i kjøleapparatet eller på fordamperen. Dette reduserer kjøleeffekten.

**PASS PÅ! Fare for skader**

Bruk aldri harde eller spisse redskaper for å fjerne is eller for å løsne fastfrosne gjenstander.

Gå fram på følgende måte for å avrime kjøleapparatet:

1. Ta ut innholdet fra kjøleapparatet.
2. Om nødvendig legger du innholdet i et annet kjøleapparat for å holde det avkjølt.
3. Slå av kjøleapparatet.
4. La lokket stå åpent.
5. Tørk av det opptinte vannet.

10.16 Skifte vekselstrømsikring**FARE! Fare for elektrisk støt**

Koble fra strømforsyningen og tilkoblingskabelen før du skifter ut sikringen i apparatet.

1. Koble fra strømforsyningen til apparatet.
2. Trekk ut tilkoblingskabelen.
3. Vipp ut sikringsinnsatsen ( fig. 4 2) med en skrutrekker.
4. Skift ut den defekte glassikringen med en ny sikring av samme type og med samme verdi (hurtig, 4 A, 250 V).
5. Trykk sikringsinnsatsen inn i kapslingen igjen.
6. Koble strømforsyningen til apparatet igjen.

10.17 Skifte av likestrømsikring

1. Koble fra strømforsyningen til kjøleapparatet.
2. Vipp ut sikringsdekselet ( fig. 4 3) med en skrutrekker.
3. Snu sikringsdekselet og bruk en krok for å fjerne den defekte bladsikringen.
4. Skyv inn en ny sikring av samme type og med samme verdi.
 - CFX5 25, CFX5 35, CFX5 45, CFX5 55, CFX5 55IM: 10 A
 - CFX5 75DZ, CFX5 95DZ: 15 A
5. Sett på sikringsdekselet igjen.
6. Koble strømforsyningen til kjøleapparatet igjen.

10.18 Skifte av likestrømpluggsikring

- > Skift ut den defekte sikringen med en ny sikring av samme type og med samme verdi som vist.

 fig. 25 på side 14

- CFX5 25, CFX5 35, CFX5 45, CFX5 55, CFX5 55IM: 10 A
- CFX5 75DZ, CFX5 95DZ: 15 A

10.19 Skifte lyskortet



PASS PÅ! Fare for skader

Lyspæren kan bare skiftes ut av produsenten, en servicepartner eller andre kvalifiserte personer for å unngå fare.

11 Rengjøring og vedlikehold



FORSIKTIG! Fare for elektrisk støt

Sørg for at kjøleapparatet er koblet fra strømforsyningen før rengjøring eller vedlikeholdsarbeid.



PASS PÅ! Fare for skader

- > Apparatet må aldri rengjøres under rennende vann eller i oppvaskvann.
- > Ikke bruk skurende rengjøringsmidler eller harde gjenstander under rengjøring.

- > Rengjør apparatet innvendig og utvendig fra tid til annen med en fuktig klut.
- > Sørg for at luftinntaks- og utløpsventilene på kjøleapparatet er fri for støv og smuss, slik at varmen kan slippes ut og kjøleapparatet ikke skades.

12 Feilretting

Problem	Mulig årsak	Løsningsforslag
Enheten fungerer ikke (likestrømmodus, tenning på).	Det ble ikke registrert spenning i likestrømuttaket	> I de fleste kjøretøy må tenningen slås på før strøm kan tilføres til likestrømuttaket.
	Likestrømuttaket er tilsmusset. Dette fører til dårlig elektrisk kontakt.	> Dersom enhetens plugg blir svært varm i likestrømuttaket, er pluggen enten satt inn feil, eller den må rengjøres.
	Sikringen i likestrømpluggen har gått.	> Skift ut den defekte sikringen i likestrømpluggen, se Skifte av likestrømpluggsikring.
	Apparatets likestrømsikring har gått.	> Bytt likestrømsikringen for apparatet, se Skifte av likestrømsikring.
	Kjøretøysikringen har gått.	> Skift ut sikringen for likestrømuttaket i bilen. Se håndboken for kjøretøyet.
Enheten fungerer ikke (vekselstrømmodus).	Det ble ikke registrert spenning i vekselspenningsuttaket.	> Prøv å bruke et annet plugguttak.
	Apparatets vekselstrømsikring har gått.	> Bytt vekselstrømsikringen for apparatet, se Skifte vekselstrømsikring.
	Den integrerte vekselstrømadapteren er defekt.	Reparasjonen kan kun utføres av en godkjent kundeservicebedrift.
Displayet responderer ikke på tastetrykk.	Displayet er låst.	> Lås opp displayet, se Låse / låse opp displayet.

Problem	Mulig årsak	Løsningsforslag
Appen kan ikke styre enheten.	Bluetooth eller Wi-Fi er ikke koblet til.	> Koble til Bluetooth (se Innstilling av Bluetooth-signalet og tilkobling til appen) eller koble til Wi-Fi (se Innstilling av Wi-Fi-signalet).
Displayet viser en varselmelding eller varselkode.	–	> Se følgende tabeller.

12.1 Varselmeldinger

Eksempel:

 fig. 26 på side 14

Varselmelding	Beskrivelse	Mulig årsak	Løsningsforslag
!ALERT – Løkk åpent > 3 min	Løkk åpent mer enn 3 min	Løkk ikke fullstendig låst	Sjekk at lokket låser fullstendig
		Intern feil	Inspeksjon ved autorisert reparasjonssenter påkrevd
!ALERT - Spenning lav	Enheten har stoppet å gå på likestrøm som følge av lav spenning	Utilstrekkelig forsyningsspenning	Sjekk spenningsfall fra batteri til strømuttak, og øk ledningstykkelser om nødvendig
		For lav batterispenning	Test batteriet og lad det eventuelt opp
	Batteribeskyttelsen er stilt inn for høyt	Velg en lavere batteribeskyttelsesinnstilling	
	Enheten har sluttet å gå på likestrøm som følge av unormalt høy spenning > 31,5 V (usannsynlig hendelse – kun for beskyttelse av elektronikk – bruker samme varselmelding som lav spenning ovenfor)	Feil spesifikasjon for likestrømforsyningsspenning	Sikre at spesifikasjonen for likestrømforsyningsspenningen er i samsvar med produkttypeskiltet
	Defekt forsyningsstrøm	Kontroller kilden til forsyning av likespenning, og reparer eller skift den ut dersom den er defekt	
Intern feil	Inspeksjon ved autorisert reparasjonssenter påkrevd		

12.2 Varselkoder

Eksempel:  fig. 26

Varselkode	Problem	Mulig årsak	Løsningsforslag
!WARNING 01	NTC åpen krets SZ & DZ LARGE	Intern feil	Inspeksjon ved autorisert reparasjonssenter påkrevd
!WARNING 02	NTC kortslutning SZ & DZ LARGE		
!WARNING 11	NTC åpen krets DZ SMALL		
!WARNING 12	NTC kortslutning DZ SMALL		

Varselkode	Problem	Mulig årsak	Løsningsforslag
!WARNING 03/43	Kommunikasjonsfeil		Slå av apparatet i minst 1 min, og start det deretter på nytt. Hvis problemet vedvarer, er en inspeksjon ved et autorisert reparasjonssenter nødvendig.
!WARNING 09	Feil på DZ-ventil eller ventil for islager		
!WARNING 32	Vifte overstrøm	Intern feil	Slå av apparatet i minst 5 min, og start det deretter på nytt. Hvis problemet vedvarer, er en inspeksjon ved et autorisert reparasjonssenter nødvendig.
!WARNING 33	Kompressorstart sviktet		
!WARNING 34	Kompressorhastighet lav	<ul style="list-style-type: none"> • Høy omgivelsestemperatur • Lufteåpning blokkert eller utilstrekkelig klaring • Intern feil 	<ul style="list-style-type: none"> • Slå av apparatet i minst 30 min eller flytt det til et kjøligere sted, og start det deretter på nytt. • Rens åpningene • Inspeksjon ved autorisert reparasjonssenter påkrevd
!WARNING 35	Kontroller overtemperatur		

13 Garanti

Lovmessig garantitid gjelder. Hvis produktet er defekt: Ta kontakt med produsentens filial (se dometic.com/dealer) eller forhandler i ditt land.

Ved henvendelser vedrørende reparasjon eller garanti, må du sende med følgende dokumentasjon:

- Kopi av kvitteringen med kjøpsdato
- Årsak til reklamasjonen eller beskrivelse av feilen

Vær oppmerksom på at reparasjoner som utføres selv, eller som ikke utføres på en profesjonell måte, kan gå ut over sikkerheten og føre til at garantien blir ugyldig.

14 Avfallshåndtering



Resirkulering av emballasje: Lever emballasje til resirkulering så langt det er mulig.



ADVARSEL! Fare for at barn blir innestengt

Før du kaster det gamle kjøleapparatet ditt, må du ta lokket fra hverandre. La kurvene bli værende på plass, slik at det ikke er enkelt for barn å krype inn.



Resirkulering av produkter med ikke-erstattbare batterier, oppladbare batterier eller lyskilder:

- Hvis produkter inneholder ikke-erstattbare batterier, oppladbare batterier eller lyskilder, trenger du ikke fjerne dem før avhending.
- Hvis du ønsker å avfallsbehandle produktet, må du rådføre deg med nærmeste gjenvinningsstasjon eller din faghandler om hvordan du kan gjøre dette i overensstemmelse med gjeldende deponeringsforskrifter.
- Produktet kan avhendes gratis.

15 Tekniske spesifikasjoner



MERK Minimumstemperaturen som vises i "Kjøleeffekt", kan nås vis omgivelsestemperaturen er over 32 °C.



Test/sertifikater:

Følg bruksbetingelsene til EPA.

	CFX5 25
Tilkoblingsspenning	12 V $\overline{\text{---}}$ / 24 V $\overline{\text{---}}$ 100 V \sim ... 240 V \sim
Merkestrøm	12 V $\overline{\text{---}}$: 9,2 A 24 V $\overline{\text{---}}$: 4,2 A 100 V \sim : 1,1 A 240 V \sim : 0,46 A
Kjøleeffekt	20 °C ... - 22 °C
Klimaklasse	N, T
Lydstyrke („Volume“)	25 L
Omgivelsestemperatur	16 °C ... 43 °C
Kjølemiddel	R600a
Kjølemiddelmengde	15 g
Frekvensområde	WiFi: 2400 MHz ... 2483,5 MHz Bluetooth/BLE: 2400 MHz ... 2483,5 MHz
Frekvensbånd (Wi-Fi)	2,4 GHz
RF-utgangseffekt	WiFi: 19,91 dBm (802.11b), 19,91 dBm (802.11g), 19,91 dBm (802.11n), Bluetooth: 11,23 dBm Bluetooth LE: 11,23 dBm
Mål, B x D x H (inkludert håndtak)	342 mm x 569 mm x 420 mm
Vekt	16 kg
	CFX5 35
Tilkoblingsspenning	12 V $\overline{\text{---}}$ / 24 V $\overline{\text{---}}$ 100 V \sim ... 240 V \sim

	CFX5 35
Merkestrøm	12 V \equiv : 8,9 A 24 V \equiv : 3,8 A 100 V \sim : 1 A 240 V \sim : 0,41 A
Kjøleeffekt	20 °C ... - 22 °C
Klimaklasse	N, T
Lydstyrke („Volume“)	36 L
Omgivelsestemperatur	16 °C ... 43 °C
Kjølemiddel	R600a
Kjølemiddelmengde	17 g
Frekvensområde	WiFi: 2400 MHz ... 2483,5 MHz Bluetooth/BLE: 2400 MHz ... 2483,5 MHz
Frekvensbånd (Wi-Fi)	2,4 GHz
RF-utgangseffekt	WiFi: 19,91 dBm (802.11b), 19,91 dBm (802.11g), 19,91 dBm (802.11n), Bluetooth: 11,23 dBm Bluetooth LE: 11,23 dBm
Mål, B x D x H (inkludert håndtak)	398 mm x 694 mm x 407 mm
Vekt	19,8 kg

	CFX5 45
Tilkoblingsspenning	12 V \equiv / 24 V \equiv 100 V \sim ... 240 V \sim
Merkestrøm	12 V \equiv : 9,4 A 24 V \equiv : 4,1 A 100 V \sim : 1,06 A 240 V \sim : 0,44 A
Kjøleeffekt	20 °C ... - 22 °C
Klimaklasse	N, T
Lydstyrke („Volume“)	46 L
Omgivelsestemperatur	16 °C ... 43 °C
Kjølemiddel	R600a
Kjølemiddelmengde	20 g

	CFX5 45
Frekvensområde	WiFi: 2400 MHz ... 2483,5 MHz Bluetooth/BLE: 2400 MHz ... 2483,5 MHz
Frekvensbånd (Wi-Fi)	2,4 GHz
RF-utgangseffekt	WiFi: 19,91 dBm (802.11b), 19,91 dBm (802.11g), 19,91 dBm (802.11n), Bluetooth: 11,23 dBm Bluetooth LE: 11,23 dBm
Mål, B x D x H (inkludert håndtak)	398 mm x 694 mm x 476 mm
Vekt	21,7 kg

	CFX5 55
Tilkoblingsspenning	12 V $\overline{=}$ / 24 V $\overline{=}$ 100 V \sim ... 240 V \sim
Merkestrøm	12 V $\overline{=}$: 9,6 A 24 V $\overline{=}$: 4,2 A 100 V \sim : 1,08 A 240 V \sim : 0,46 A
Kjøleeffekt	20 °C ... -22 °C
Klimaklasse	N, T
Samlet kapasitet	55 L
Omgivelsestemperatur	16 °C ... 43 °C
Kjølemiddel	R600a
Kjølemiddelmengde	22 g
Frekvensområde	WiFi: 2400 MHz ... 2483,5 MHz Bluetooth/BLE: 2400 MHz ... 2483,5 MHz
Frekvensbånd (Wi-Fi)	2,4 GHz
RF-utgangseffekt	WiFi: 19,91 dBm (802.11b), 19,91 dBm (802.11g), 19,91 dBm (802.11n), Bluetooth: 11,23 dBm Bluetooth LE: 11,23 dBm
Mål, B x D x H (inkludert håndtak)	720 mm x 455 mm x 480 mm
Vekt	23,8 kg

	CFX5 55IM
Tilkoblingsspenning	12 V _{DC} / 24 V _{DC} 100 V _{AC} ... 240 V _{AC}
Merkestrøm	12 V _{DC} : 9,6 A 24 V _{DC} : 4,2 A 100 V _{AC} : 1,08 A 240 V _{AC} : 0,46 A
Kjøleeffekt	20 °C ... - 22 °C
Klimaklasse	N, T
Samlet kapasitet	55 L
Omgivelsestemperatur	16 °C ... 43 °C
Kjølemiddel	R600a
Kjølemiddelmengde	22 g
Frekvensområde	WiFi: 2400 MHz ... 2483,5 MHz Bluetooth/BLE: 2400 MHz ... 2483,5 MHz
Frekvensbånd (Wi-Fi)	2,4 GHz
RF-utgangseffekt	WiFi: 19,91 dBm (802.11b), 19,91 dBm (802.11g), 19,91 dBm (802.11n), Bluetooth: 11,23 dBm Bluetooth LE: 11,23 dBm
Mål, B x D x H (inkludert håndtak)	720 mm × 455 mm × 480 mm
Vekt	25 kg

	CFX5 75DZ
Tilkoblingsspenning	12 V _{DC} / 24 V _{DC} 100 V _{AC} ... 240 V _{AC}
Merkestrøm	12 V _{DC} : 9,8 A 24 V _{DC} : 4,6 A 100 V _{AC} : 1,1 A 240 V _{AC} : 0,47 A
Kjøleeffekt	20 °C ... - 22 °C
Klimaklasse	N, T
Samlet kapasitet	75 L (45 L/30 L)

NB CFX5

	CFX5 75DZ
Omgivelsestemperatur	16 °C ... 43 °C
Kjølemiddel	R600a
Kjølemiddelmengde	27 g
Frekvensområde	WiFi: 2400 MHz ... 2483,5 MHz Bluetooth/BLE: 2400 MHz ... 2483,5 MHz
Frekvensbånd (Wi-Fi)	2,4 GHz
RF-utgangseffekt	WiFi: 19,91 dBm (802.11b), 19,91 dBm (802.11g), 19,91 dBm (802.11n), Bluetooth: 11,23 dBm Bluetooth LE: 11,23 dBm
Mål, B x D x H (inkludert håndtak)	892 mm × 495 mm × 472 mm
Vekt	31,1 kg

	CFX5 95DZ
Tilkoblingsspenning	12 V _{DC} / 24 V _{DC} 100 V _{AC} ... 240 V _{AC}
Merkestrøm	12 V _{DC} : 10,4 A 24 V _{DC} : 4,7 A 100 V _{AC} : 1,22 A 240 V _{AC} : 0,51 A
Kjøleeffekt	20 °C ... -22 °C
Klimaklasse	N, T
Samlet kapasitet	94 L (55 L/39 L)
Omgivelsestemperatur	16 °C ... 43 °C
Kjølemiddel	R600a
Kjølemiddelmengde	30 g
Frekvensområde	WiFi: 2400 MHz ... 2483,5 MHz Bluetooth/BLE: 2400 MHz ... 2483,5 MHz
Frekvensbånd (Wi-Fi)	2,4 GHz

	CFX5 95DZ
RF-utgangseffekt	WiFi: 19,91 dBm (802.11b), 19,91 dBm (802.11g), 19,91 dBm (802.11n), Bluetooth: 11,23 dBm Bluetooth LE: 11,23 dBm
Mål, B x D x H (inkludert håndtak)	962 mm x 530 mm x 472 mm
Vekt	33,3 kg

Med dette erklærer Dometic at radioutstyret av typen CFX5 er i samsvar med direktivet 2014/53/EU. Den komplette teksten for EU-samsvarserklæringen er tilgjengelig på følgende internettadresse: documents.dometic.com

Ytterligere produktinformasjon kan nås via QR-koden på energietiketten eller via eprel.ec.europa.eu.

 **fig. 27** på side 15

Suomi

1	Tärkeitä huomautuksia.....	232
2	Symbolien selitykset.....	232
3	Turvallisuusohjeet.....	233
4	Laitteen symbolien selitykset.....	235
5	Toimituskokonaisuus.....	235
6	Lisävarusteet.....	235
7	Käyttötarkoitus.....	236
8	Tekninen kuvaus.....	236
9	Ennen ensimmäistä käyttökertaa.....	237
10	Käyttö.....	238
11	Puhdistus ja hoito.....	244
12	Vianetsintä.....	244
13	Takuu.....	246
14	Hävittäminen.....	246
15	Tekniset tiedot.....	247

1 Tärkeitä huomautuksia

Lue nämä ohjeet huolellisesti ja noudata kaikkia tämän tuotteen käyttöohjeissa annettuja ohjeita, määräyksiä ja varoituksia. Näin varmistat, että tuotteen asennus, käyttö ja huolto sujuu aina oikein. Näiden ohjeiden TÄYTYY jäädä tuotteen yhteyteen.

Käyttämällä tuotetta vahvistat lukeneesi kaikki ohjeet, määräykset ja varoitukset huolellisesti ja että ymmärrät ja hyväksyt tässä annetut ehdot. Sitoudut käyttämään tuotetta ainoastaan sen käyttötarkoitukseen ja ilmoitetuissa käyttökohteissa ja noudattaen tässä tuotteen käyttöohjeessa annettuja ohjeita, määräyksiä ja varoituksia sekä voimassa olevia lakeja ja määräyksiä. Tässä annettujen ohjeiden ja varoitusten lukematta ja noudattamatta jättäminen voi johtaa omaan tai muiden loukkaantumiseen, tuotteen vaurioitumiseen tai muun ympärillä olevan omaisuuden vaurioitumiseen. Tähän tuotteen käyttöohjeeseen, ohjeisiin, määräyksiin ja varoituksiin sekä oheisdokumentteihin voidaan tehdä muutoksia ja niitä voidaan päivittää. Katso ajantasaiset tuotetiedot osoitteesta documents.dometic.com.

2 Symbolien selitykset

Merkkisana tunnistaa turvallisuusviestejä ja omaisuusvahinkoihin liittyviä viestejä ja osoittaa lisäksi vaaratekijän vakavuusasteen.



VAARA!

Viittaa vaaralliseen tilanteeseen, joka johtaa kuolemaan tai vakavaan loukkaantumiseen, jos sitä ei vältetä.



VAROITUS!

viittaavat vaaralliseen tilanteeseen, joka voi johtaa kuolemaan tai vakavaan loukkaantumiseen, jos ohjeita ei noudateta.



HUOMIO!

viittaavat vaaralliseen tilanteeseen, joka voi johtaa lievään tai kohtalaiseen loukkaantumiseen, jos ohjeita ei noudateta.



HUOMAUTUS!

viittaavat tilanteeseen, joka voi johtaa esinevahinkoon, jos ohjeita ei noudateta.



OHJE Tuotteen käyttöä koskevia lisätietoja.

3 Turvallisuusohjeet



VAARA! Sähköiskun vaara

- > Veneissä: Jos laitetta käytetään verkkosähköllä, varmista, että virransyötössä on vikavirtasuojaja (RCD), vikavirtasuojakytkin (RCCB) tai maasulkukytkin (GFCI). Asennus on tehtävä voimassa olevien asennusmääräysten mukaisesti, etenkin, jos asennuspaikassa saattaa esiintyä kosteutta.
- > Älä kosketa avojohtimia koskaan paljain käsin. Tämä koskee ennen kaikkea laitteen käyttöä vaihtovirtaverkkoon yhdistettynä.
- > Huolehdi ennen laitteen käyttöönottoa siitä, että johto ja pistoke ovat kuivia.



VAROITUS! Räjähdyshaara

Älä säilytä kylmälaitteessa mitään räjähdysalttiita aineita kuten suihkepurkkeja, joissa on syttyvää ponneainetta.



VAROITUS! Sähköiskun vaara

- > Kylmälaitetta ei saa ottaa käyttöön, jos siinä on näkyviä vaurioita.
- > Jos kylmälaitteen liitäntäjohto on vaurioitunut, se on vaihdettava valmistajalta tai sen huoltopalvelulta saatavaan sopivaan liitäntäjohtoon tai kokoonpanoon vaaratilanteen välttämiseksi.
- > Ainoastaan pätevät ammattilaiset saavat korjata tätä kylmälaitetta. Väärin tehdyistä korjauksista voi aiheutua vakavia vaaroja.
- > Liitä laite pistorasiaan, jolla liitäntä on varmasti tukeva, etenkin jos laite täytyy maadoittaa.



VAROITUS! Palovaara

- > Varmista, että virtajohto ei juutu kiinni eikä vaurioidu sijoittaessasi kylmälaitetta paikalleen.
- > Älä sijoita siirrettäviä pistorasialistoja tai siirrettäviä virtalähteitä laitteen taakse.
- > Jos jäähdytyskierrossa on mikä tahansa vaurio:
 - Pidä avotuli ja mahdolliset sytytyslähteet loitolla kylmälaitteesta.
 - Tuuleta tila huolellisesti.
 - Kytke kylmälaite pois päältä.
- > Jos kylmälaitteen kylmäaine on R600a: Jäähdytyskierto sisältää pienen määrän ympäristöystävällistä mutta syttyvää kylmäainetta. Se ei vahingoita otsonikerrosta eikä edistä kasvihuoneilmiötä. Vuotava kylmäaine voi syttyä.
- > Pidä laitekotelon tai asennusrakenteiden ilmanvaihtoaukot vapaina esteistä.
- > Älä käytä mitään mekaanisia esineitä tai muita keinoja sulatusprosessin nopeuttamiseen paitsi, jos valmistaja suosittelee niiden käyttämistä.
- > Älä avaa äläkä vahingoita jäähdytyskiertoa.
- > Älä käytä kylmälaitteen sisällä sähkölaitteita, ellei valmistaja suosittele näitä laitteita tähän tarkoitukseen.



VAROITUS! Terveysvaara

- > Tätä kylmälaitetta voivat käyttää valvonnan alaisuudessa myös vähintään 8-vuotiaat lapset samoin kuin henkilöt, joiden fyysiset, aistinvaraiset tai henkiset kyvyt ovat rajoittuneet tai joilta puuttuu laitteen käytön vaatima kokemus tai tietämys, mikäli edellä mainittuja henkilöitä on opastettu käyttämään kylmälaitetta turvallisesti ja mikäli henkilöt ymmärtävät laitteen käyttöön liittyvät riskit.
- > 3–8-vuotiaat lapset saavat sekä sijoittaa tuotteita kylmälaitteisiin että noutaa tuotteita sieltä.
- > Lapsia tulee valvoa sen varmistamiseksi, etteivät he leiki laitteella.
- > Lapset eivät saa puhdistaa laitetta tai tehdä käyttäjähuoltoa ilman valvontaa.



HUOMIO! Sähköiskun vaara

- > Varmista ennen kylmälaitteen käyttöönottoa, että johto ja pistoke ovat kuivia.
- > Irrota kylmälaite virtalähteestä
 - Aina ennen puhdistusta tai huoltoa
 - Aina käytön jälkeen



HUOMIO! Terveysvaara

- > Vältä elintarvikkeiden pilaantuminen noudattamalla seuraavia ohjeita:
 - Tarkista, onko kylmälaitteen jäähdytysteho riittävä elintarvikkeille, joita aiot kylmäsäilyttää.
 - Elintarvikkeita saa säilyttää vain alkuperäispakkauksissa tai tarkoitukseen sopivissa astioissa.
 - Jos kylmälaite jätetään auki pitkäksi aikaa, lämpötila laitteen lokeroissa voi nousta merkittävästi.
 - Puhdista säännöllisesti pinnat, jotka voivat joutua kosketuksiin elintarvikkeiden ja suojaamattomien viemärijärjestelmän osien kanssa.
- > Jos kylmälaite jätetään tyhjäksi pitkäksi ajaksi:
 - Kytke kylmälaite pois päältä.
 - Sulata kylmälaite.
 - Puhdista ja kuivaa kylmälaite.
 - Jätä kansi auki, jotta kylmälaitteen sisälle ei pääse muodostumaan homeita.



HUOMAUTUS! Vahingonvaara

- > Varmista, että tyyppietiketin jännitetiedot vastaavat käytettävissä olevaa energiansyöttöä.
- > Liitä kylmälaite vain seuraavalla tavalla:
 - Tasavirtaliitäntäjohdolla ajoneuvon tasavirtaverkkoon
 - Vaihtovirtaliitäntäjohdolla vaihtovirtaverkkoon
- > Älä koskaan irrota pistoketta pistorasiasta johdosta vetämällä.
- > Jos kylmälaite on liitetty tasavirtapistorasiaan, irrota kylmälaite ja muut sähkölaitteet akusta, ennen kuin liität pikalaturin.
- > Jos kylmälaite on liitetty tasavirtapistorasiaan, irrota kylmälaite tai kytke se pois päältä, kun sammutat moottorin. Muutoin akku voi purkautua.
- > Kylmälaite ei sovellu syövyttävien aineiden tai liuottimia sisältävien aineiden kuljettamiseen.
- > Kylmälaitteen eristeet sisältävät syttyvää syklopentaania, joten ne vaativat erityisen hävittämismenetelmän. Kun kylmälaite on tullut käyttöikänsä päähän, toimita se asianmukaiseen kierrätyspisteeseen.
- > Älä altista kylmälaitetta avotullelle tai muille lämpölähteille (lämmitys, suora auringonpaiste, kaasuuunit jne.).
- > **Ylikuumenemisvaara!** Varmista aina, että kylmälaitteella on joka suunnassa vähintään 50 mm tilaa tuuletukselle. Pidä tuuletustila vapaana kaikista esineistä, jotka voisivat haitata ilman virtausta jäähdytysosiin. Älä käytä äläkä säilytä kylmälaitetta suljetussa tilassa tai alueella, joissa ilma ei virtaa tai virtaa vain hyvin vähän.
- > Älä laita sisäastiaan jäätä tai nesteitä.
- > Älä koskaan upota kylmälaitetta veteen.
- > Suojaa kylmälaite ja johdot kuumuudelta ja kosteudelta.
- > Kylmälaitetta ei saa altistaa sateelle.

4 Laitteen symbolien selitykset



A2L

Varoitus! Tulipalon / syttyvien materiaalien vaara

5 Toimituskokonaisuus

 kuva. 1 sivulla 3

Kohta,  kuva. 1	Määrä	Kuvaus
1	1	Kylmälaatikko
2	1	Tasavirtaliitännän liitäntäjohto
3	1	Vaihtovirtaliitännän liitäntäjohto

6 Lisävarusteet

Saatavissa lisävarusteena (ei sisälly toimituskokonaisuuteen):

Kuvaus	Tuoteno	Malli
Suojus		
PC25	9620012808	CFX5 25
PC35	9620012806	CFX5 35
PC45	9620012805	CFX5 45
PC55	9620012810	CFX5 55
		CFX5 55IM
PC75	9620012811	CFX5 75DZ
PC95	9620012807	CFX5 95DZ
Jääkaappikelkka		
SLD53545U	9620012454	CFX5 35
		CFX5 45
SLD55U	9620012455	CFX5 55
		CFX5 55IM
SLD75U	9620012456	CFX5 75DZ
SLD95100U	9620012457	CFX5 95DZ
Pikakiinnitysarja		
QFK25	9600000166	CFX5 25
QFK3545	9600029599	CFX5 35
		CFX5 45
Mobile Cooling -sovellus	-	sopii kaikkiin malleihin

Huomaa, että sovellusta ei ehkä ole saatavissa omassa maassasi.

7 Käyttötarkoitus

Kylmälaite sopii elintarvikkeiden jäädyttämiseen. Kylmälaite sopii myös ajoneuvokäyttöön.

Kylmälaite on suunniteltu käytettäväksi ajoneuvon tai veneen tasavirtapistorasialla, ulkoisella tasavirta-akulla tai vaihtovirralla.

Kylmälaite soveltuu retkeilyyn tai muuhun vastaavaan vapaa-ajan käyttöön.

Kylmälaite on tarkoitettu kotitalouskäyttöön ja sen kaltaisiin käyttökohteisiin kuten

- käyttöön henkilökunnan keittiötiloissa kaupoissa, toimistoissa ja muissa työympäristöissä
- käyttöön maataloilla
- asiakaskäyttöön hotelleissa, motelleissa ja muissa majoitusympäristöissä
- Aamiaismajoitustyyppiset ympäristöt
- Pitopalvelu- ja muut ei-jakelukohteet

Tämä tuote soveltuu ainoastaan näissä ohjeissa ilmoitettuun käyttötarkoitukseen ja käyttökohteeseen.

Näistä ohjeista saat tuotteen asianmukaiseen asennukseen ja/tai käyttöön tarvittavat tiedot. Väärin tehdyn asennuksen ja/tai väärän käyttötavan tai vääränlaisen huollon seurauksena laite ei toimi tyydyttävästi, ja se saattaa mennä epäkuuntoon.

Valmistaja ei ota vastuuta tapaturmista tai tuotevaurioista, jotka johtuvat seuraavista:

- Väärin tehty asennus tai liitäntä, ylijännite mukaan lukien
- Väärin tehty huolto tai muiden kuin valmistajalta saatavien alkuperäisten varaosien käyttö
- Tuotteeseen ilman valmistajan nimenomaista lupaa tehtyt muutokset
- Käyttö muuhun kuin tässä ohjeessa ilmoitettuun tarkoitukseen

Dometic pidättää itsellään oikeuden muutoksiin tuotteen ulkonäössä ja spesifikaatioissa.

8 Tekninen kuvaus

Jäädyttämiseen käytetään jäähdytyskiertoa ja kompressoria, joita ei juurikaan tarvitse huoltaa. Rungas eristys ja tehokas kompressori takaavat tehokkaan ja nopean jäähdytyksen.

Kyseessä on kannettava kylmälaite.

Kylmälaite kestää väliaikaiset, enintään 30°:n kallistumat esimerkiksi veneessä.

8.1 Toiminnot

- Verkkoilaite, jossa on ensijaiskytkentä laitteen liittämiseksi vaihtovirtalähteeseen
- Ajoneuvon akkua suojaava kolmiportainen akkuvahdi (sammuttaa laitteen automaattisesti, kun akkujännite on vähäinen)
- Lämpötilanäyttö °C ja °F
- Lämpötilasäätö: Säätoporrastus 1 °C (1 °F)
- Integroidut Bluetooth- ja Wi-Fi-toiminnot, joten voidaan ohjata sovelluksella
- Taitettavat kantokahvat
- USB-laturi mobiililaitteita kuten matkapuhelimia varten
- Irrotettava lankakori
- Integroitu pullonavaaja
- **Vain CFX5 55IM:** Jääkone



8.2 Käyttö- ja näyttölaitteet

Kannen salvat ( kuva. 2)

 kuva. 2 sivulla 3

Käyttökenttä ( kuva. 3)

 kuva. 3 sivulla 4

Kohta	Kuvaus	Selitys
1		Käynnistää kylmälaitteen, kun painiketta painetaan lyhyesti Sammuttaa kylmälaitteen, kun painiketta painetaan kolme sekuntia Palaa takaisin edelliseen valikkoon
2	Näyttö	AC : Yhdistetty vaihtovirtaverkkoon DCV : Yhdistetty tasavirtaverkkoon ⌘: Bluetooth on päällä 📶: WiFi on päällä 🔒: Näyttö on lukittu ●: Kompressori on käynnissä ■: Jääkone on käynnissä (vain CFX5 55IM)
3		Navigoi ylöspäin tai suurena valittua arvoa painamalla painiketta ▲. Navigoi alaspäin tai pienennä valittua arvoa painamalla painiketta ▼. Lukitse tai avaa näyttö painamalla painikkeita ▲ ja ▼ samanaikaisesti 3 s.
4		Paina valikon valitsemiseksi tai valitun arvon tallentamiseksi.

Liitäntäpistorasiat ( kuva. 4)

 kuva. 4 sivulla 4

Kohta	Kuvaus
1	Vaihtojännitesyötön liitin
2	Vaihtovirtasulakkeen pidin
3	Tasajännitesulakkeen kansi
4	Tasajännitesyötön liitin

9 Ennen ensimmäistä käyttökertaa



OHJE Hygieniasyistä puhdista laite sisältä ja ulkoa kostealla liinalla ennen ensimmäistä käyttöönottoa (katso Puhdistus ja hoito).

Kannen avautumissuunnan kääntäminen

- > Käännä kannen avautumissuunta esitetyllä tavalla:
 - **CFX5 55, CFX5 55IM**
 kuva. **5** sivulla 5
 - **CFX575DZ, CFX5 95DZ**
 kuva. **6** sivulla 6

Lämpötilayksikön valinta

- > Toimi kuvien mukaisesti:
 -  kuva. **7** sivulla 7

10 Käyttö

10.1 Ruokahävikin välttäminen

Huomaa seuraava ruokahävikin välttämiseksi

- > Pidä lämpötilan heilahtelu mahdollisimman pienenä. Avaa kylmälaite vain silloin ja vain niin pitkäksi aikaa kuin on tarpeen. Säilytä elintarvikkeet niin, että ilma pääsee kiertämään hyvin.
- > Säädä lämpötila elintarvikkeiden määrää ja tyyppiä vastaavaksi.
- > Elintarvikkeeseen voi helposti tarttua hajua tai makua tai siitä voi irrota näitä. Säilytä elintarvikkeet aina peitettynä tai suljetuissa astioissa/pulloissa.

10.2 Energian säästäminen

- > Valitse paikka, joka on hyvin tuuletettu ja suojassa auringonpaisteelta.
- > Anna lämpimien elintarvikkeiden jäähtyä, ennen kuin panet niitä kylmälaitteeseen kylmäsäilytettäväksi.
- > Älä avaa kylmälaitetta tarpeettoman usein.
- > Älä pidä kylmälaitetta auki tarpeettoman kauan.
- > Jos kylmälaitteessa on kori: sijoita kori energiankulutuksen optimoimiseksi niin, kuin se oli toimituksen yhteydessä.
- > Varmista säännöllisesti, että kannen tiiviste istuu kunnolla.
- > Vältä turhan alhaisia lämpötiloja.

10.3 Kylmälaitteen liittäminen

Liittäminen tasavirtalähteeseen



HUOMAUTUS! Vahingonvaara

Mukana toimitetun tasavirtajohdon pistokkeessa on sulake laitteen suojaamiseksi. **Älä** poista sulakkeellista tasavirtapistoketta. Käytä ainoastaan mukana toimitettua tasavirtajohtoa.

- > Toimi kuvien mukaisesti:
 -  kuva. **8** sivulla 7

Liittäminen vaihtovirtaverkkoon



VAARA! Sähköiskun vaara

- > Älä käsittele pistokkeita ja kytkimiä märin käsin tai kun seisot märässä paikassa.
- > Lisätietoja saat tarvittaessa alan ammattilaiselta.

> Toimi kuvien mukaisesti:

 **kuva. 9** sivulla 7

10.4 Akkuvahdin käyttäminen

Kylmälaite on varustettu akkuvahdilla, joka tarjoaa kolmiportaisen akkusuojan. Akkusuoja estää liiallisen purkautumisen, kun kylmälaite on yhdistetty ajoneuvon käynnistysakkuun, tai maksimoi syöttöakun käytön.

Jos kylmälaitetta käytetään ajoneuvon sytytyksen ollessa pois päältä, kylmälaite kytkeytyy itsestään pois päältä heti, kun syöttöjännite laskee asetetun arvon alle. Kylmälaite käynnistyy heti, kun akun lataustila on saavuttanut uudelleenkytkentäjännitteen.



HUOMAUTUS! Vahingonvaara

Kun akkuvahti on kytkenyt virran pois, akku ei enää ole täyteen ladattu. Vältä toistuvaa uudelleenkäynnistämistä ja virrankuluttajien käyttöä ilman pitempiä latausvaiheita. Varmista, että akku ladataan uudelleen.



OHJE Kun kylmälaite saa virtansa käynnistysakusta, valitse akkuvahdin tilaksi "HIGH". Jos kylmälaite on liitetty erilliseen syöttöakkuun, akkuvahdin tilaksi riittää "LOW".

> Toimi kuvien mukaisesti:

 **kuva. 10** sivulla 8

10.5 Kylmälaitteen käyttö



HUOMAUTUS! Ylikuumenemisvaara

Varmista aina riittävä tuuletus, jotta käytön aikana syntyvä lämpö pääsee poistumaan. Huolehdi siitä, ettei tuuletusrakojä peitetä. Huolehdi siitä, että laite on riittävän etäällä seinistä tai esineistä, jotta ilma pääsee kiertämään.



HUOMAUTUS! Äärimmäisen alhainen lämpötila aiheuttaa vaurioitumisvaaran

Huolehdi siitä, että kylmälaitteessa on vain esineitä tai tuotteita, jotka saa jäähdyttää valittuun lämpötilaan.



OHJE Akun ollessa käytössä:

- Kun jännite on < 8 V, näyttö sammuu automaattisesti.
- Kun jännite on ≥ 8 V ja ≤ 12 V, näytössä saattaa näkyä viesti "Hälytys – Jännite matala" riippuen akkuvahdin tilan asetuksista.

> Käynnistä kylmälaite:

 **kuva. 11** sivulla 8

> Kytke kylmälaite pois päältä:

 **kuva. 12** sivulla 9

10.6 Näytön käyttäminen



Näytön tilat:

 **kuva. 13** sivulla 9

Kohta	Kuvaus
A	Valmiustila
B	Tyhjäkäynti
C	Lukittu

Näytön yleiskuva:
 kuva. 14 sivulla 10
Liikkuminen valikoissa

Valittuna on korostettu valikko.



- > Navigoi ylöspäin painamalla painiketta .
- > Navigoi alaspäin painamalla painiketta .

Valikon valitseminen

- > Valitse haluttu valikko painamalla painiketta .

Asetusten muuttaminen

Valittuna on korostettu arvo tai asetus.

- > Suurena valittua arvoa tai valitse edellinen asetus painamalla painiketta .
- > Pienennä valittua arvoa tai valitse seuraava asetus painamalla painiketta .

Edelliseen valikkoon palaaminen

- > Palaa edelliseen valikkoon tallentamatta painamalla painiketta .

10.7 Näytön lukitseminen/avaaminen

- > Lukitse tai avaa näyttö painamalla painikkeita  ja  samanaikaisesti 3 s.

 kuva. 15 sivulla 10
10.8 Näytön kirkkauden säätäminen

- > Toimi kuvien mukaisesti:

 kuva. 16 sivulla 10
10.9 Lämpötilan säätö

- > Toimi kuvien mukaisesti:

 kuva. 17 sivulla 11
10.10 Osaston kytkeminen päälle tai pois päältä (vain CFX5 75DZ, CFX5 95DZ)

Voit aktivoida kunkin vyöhykkeen erikseen tai molemmat yhtä aikaa.

- > Toimi kuvien mukaisesti:

 kuva. 18 sivulla 12

10.11 Jääkoneen käyttö (vain CFX5 55IM)



OHJE

- > Jääkoneosa on suunniteltu jääpalojen tekemiseen, kun jääkone on päällä. Tämä ei riipu pääosaston lämpötila-asetuksesta.
- > Kylmälaitteen energiankulutus kasvaa, kun jääkone on käynnissä. Siksi sinun tulisi kytkeä jääkone pois päältä, jos sitä ei käytetä.
- > Jääkoneen tehdasasetus on POIS.

Vinkkejä jääkoneen käyttöön

- Jääkone tekee jääpaloja nopeasti useita tunteja päälle kytkemisen jälkeen ja siirtyä sitten automaattisesti ylläpitotilaan energiankulutuksen pienentämiseksi. Jos useita eriä jääpaloja tarvitaan mahdollisimman nopeasti, jääpalakone voidaan palauttaa nopean jään valmistuksen tilaan kytkemällä se pois päältä ja takaisin päälle. Toista tarvittaessa.
- Matalaa pakastinlämpötilaa ei ehkä pystytä ylläpitämään pääosastossa korkeissa ympäristölämpötiloissa, jos jääkone on päällä.
- > Käynnistä jääkone tai sammuta se kuvan mukaisesti:

kuva. 19 sivulla 12

Jääpalalokeroiden täyttäminen vedellä

- > Ota jääpalalokerot (kuva. 20 1) pois jääkoneen kotelosta (kuva. 20 2).

kuva. 20 sivulla 12

Jääpalojen ottaminen



OHJE

Poistamiseen voidaan tarvita lisävoimaa ja kahden käden käyttämistä erittäin kosteissa oloissa, jolloin jääpalalokerot voivat jäätyä kiinni alapuolelta.

1. Avaa jääkoneen kotelon kansi ja nosta jääpalalokeroiden etuosan alta.
2. Ota jääpalalokeroiden kannet pois ja väännä lokeroita jääpalojen irrottamiseksi.

Jääkoneen kotelon poistaminen

Jääkoneen kotelo voidaan poistaa puhdistusta varten tai kun sitä ei käytetä, jolloin kylmälaitteen hyötytilavuus kasvaa.

- > Nosta kotelo toisesta päästä, kunnes salpa aukeaa. Ota se sitten pois.
- > Toimi takaisinasennuksessa päin vastoin painamalla alaspäin, jolloin salvat napsahtavat paikoilleen.

Jääkoneen puhdistus ja kuivaus

- > Estä homeen muodostuminen puhdistamalla ja kuivaamalla jääpalalokerot ja jääkoneen kotelon sisäpuoli silloin, kun niitä ei käytetä.
- > Puhdista jääpalalokeroiden sisäpuoli ennen käyttöä miedolla astianpesuaineliuksella ja huuhtelee puhtaalla vedellä, jos ne ovat olleet pitkään käyttämättä.

10.12 Bluetooth- ja Wi-Fi-yhteyden käyttäminen

Mobile Cooling -sovelluksen käyttö

Kylmälaitetta voidaan tarkkailla ja ohjata Bluetooth- tai Wi-Fi-yhteyden kautta sovelluksella, joka voidaan asentaa yhteensopivaan laitteeseen.



Asenna Mobile Cooling -sovellus.

Bluetooth-signaalin asettaminen ja yhdistäminen sovellukseen

Kylmälaitetta voidaan tarkkailla ja ohjata Bluetooth-yhteyden kautta. Se onnistuu muodostamalla pariiliitos kylmälaitteen ja Bluetooth-laitteen välille.



OHJE

- Pariiliitos täytyy tehdä Mobile Cooling -sovelluksessa, ei laiteasetuksissa.
- Bluetooth-yhteys ei vaadi salasanaa.

> Toimi kuvien mukaisesti:

 **kuva. 21 sivulla 13**

Wi-Fi-signaalin asettaminen

> Toimi kuvien mukaisesti:

 **kuva. 22 sivulla 13**

Bluetooth- ja Wi-Fi-yhteyden käyttäminen

- > Noudata Mobile Cooling -sovelluksen ohjeita.
- ✓ Bluetooth- tai Wi-Fi-LED-merkkivalo syttyy, kun kylmälaatikko on liitetty.

10.13 Tehdasasetusten palauttaminen

Nollaustoiminto muuttaa kaikki näyttövalikot ja sovelluskentät vastaamaan alkuperäisiä tehdasasetuksia.

> Toimi kuvien mukaisesti:

 **kuva. 23 sivulla 13**

10.14 USB-liitäntä jännitteensyöttöä varten

USB-liitäntää voidaan käyttää pienten laitteiden kuten matkapuhelinten ja mp3-soittimien lataamiseen.



OHJE Varmista, että USB-liitäntään liitetty laite soveltuu käyttöön 5 V:n jännitteellä / 2,5 A:n virralla.

> Toimi kuvien mukaisesti:

 **kuva. 24 sivulla 14**

10.15 Kylmälaitteen sulattaminen

Kosteus voi muodostaa kylmälaitteen sisälle tai haihduttimeen huurretta. Tämä pienentää jäähdytystehoa.



HUOMAUTUS! Vahingonvaara

Älä koskaan poista jäätä tai irrota kiinni jäätyneitä esineitä tai tuotteita kovilla tai terävillä työkaluilla.

Sulata kylmälaite seuraavien ohjeiden mukaisesti:

1. Tyhjennä kylmälaite.
2. Laita sisältö tarvittaessa toiseen kylmälaitteeseen, jotta se pysyy viileänä.
3. Kytke kylmälaite pois päältä.
4. Jätä kansi auki.
5. Pyyhi sulamisvesi pois.

10.16 Vaihtovirtasulakkeen vaihtaminen



VAARA! Sähköiskun vaara

Irrota liitäntäjohto virtalähteestä ennen laitteen sulakkeen vaihtamista.

1. Katkaise laitteen virransaanti.
2. Irrota liitäntäjohto.
3. Työnnä sulakepesä ( kuva. **4 2**) ruuvimeisselillä ulos.
4. Vaihda viallinen sulakkeen tilalle uusi lasiputkisulake, jonka tyyppi ja arvo on sama (nopea, 4 A, 250 V).
5. Paina sulakepesä takaisin runkoon.
6. Kytke laitteen virransaanti takaisin.

10.17 Tasavirtasulakkeen vaihtaminen

1. Katkaise kylmälaitteen virransaanti.
2. Avaa sulakepesän kansi ( kuva. **4 3**) ruuvimeisselillä.
3. Käännä sulakekansi ja käytä koukkua viallisen autosulakkeen poistamiseen.
4. Paina uusi samantyyppinen ja -arvoinen sulake paikalleen.
 - CFX5 25, CFX5 35, CFX5 45, CFX5 55, CFX5 55IM: 10 A
 - CFX5 75DZ, CFX5 95DZ: 15 A
5. Aseta sulakekansi takaisin paikalleen.
6. Kytke kylmälaitteen virransaanti takaisin.

10.18 Tasavirtapistokkeen sulakkeen vaihtaminen

- > Vaihda viallinen sulake uuteen samantyyppiseen ja -arvoiseen kuvan osoittamalla tavalla.

 kuva. **25** sivulla **14**

- CFX5 25, CFX5 35, CFX5 45, CFX5 55, CFX5 55IM: 10 A
- CFX5 75DZ, CFX5 95DZ: 15 A

10.19 Piirilevyn vaihtaminen



HUOMAUTUS! Vahingonvaara

Jotta vältetään vaarat, lampun voi vaihtaa vain valmistaja, huoltopalvelu tai henkilö, jolla on vastaava pätevyys.

11 Puhdistus ja hoito



HUOMIO! Sähköiskun vaara

Varmista, että kylmälaite on irrotettu virtalähteestä ennen puhdistusta tai huoltotöitä.



HUOMAUTUS! Vahingonvaara

> Älä puhdista jäähdytyslaitetta koskaan juoksevan veden alla tai tiskivedessä.

> Älä puhdista syövyttävillä puhdistusaineilla äläkä kovilla esineillä.

- > Puhdista laite toisinaan sisältä ja ulkoa kostealla liinalla.
- > Varmista, että kylmälaitteen ilmanotto- ja poistoaukot ovat puhtaita pölystä ja liasta, jotta toiminnasta syntyvä lämpö saadaan johdettua pois eikä kylmälaite pääse vaurioitumaan.

12 Vianetsintä

Häiriö	Mahdollinen syy	Ratkaisuehdotus
Laitte ei toimi (tasavirtatila, ajoneuvon virta päällä).	Tasavirtapistorasiasa ei havaittu jännitettä	> Useimmissa ajoneuvoissa sytytyksen täytyy olla päällä, jotta tasavirtapistorasiasa saa virtaa.
	Tasavirtapistorasiasa on likainen. Tämän vuoksi sähkökontakti on heikko.	> Jos laitteen pistoke kuumenee voimakkaasti tasavirtapistorasiasa, tasavirtapistorasiasa on puhdistettava tai pistokkeen osat on koottu virheellisesti.
	Tasavirtapistokkeen sulake on palanut.	> Vaihda tasavirtapistokkeen viallinen sulake, katso Tasavirtapistokkeen sulakkeen vaihtaminen.
	Laitteen tasavirtasulake on palanut.	> Vaihda laitteen tasavirtasulake, katso Tasavirtasulakkeen vaihtaminen.
	Ajoneuvosulake on palanut.	> Vaihda ajoneuvon tasavirtapistorasian sulake. Katso lisätietoja ajoneuvosi käyttöohjeesta.
Laitte ei toimi (vaihtovirtatila).	Vaihtovirtapistorasiasa ei havaittu jännitettä.	> Kokeile toista pistorasiasaa.
	Laitteen vaihtovirtasulake on palanut.	> Vaihda laitteen vaihtovirtasulake, katso Vaihtovirtasulakkeen vaihtaminen.
	Sisäänrakennettu vaihtovirtasovitin on rikki.	Vain valtuutettu asiakaspalveluliike voi korjata vian.
Näyttö ei reagoi näppäinpainalluksiin.	Näyttö on lukossa.	> Avaa näytön lukitus, katso Näytön luokitseminen/avaaminen.

Häiriö	Mahdollinen syy	Ratkaisuehdotus
Sovellus ei pysty ohjaamaan laitetta.	Ei Bluetooth tai Wi-Fi-yhteyttä.	> Yhdistä Bluetooth (katso Bluetooth-signaalin asettaminen ja yhdistäminen sovellukseen) tai yhdistä Wi-Fi (katso Wi-Fi-signaalin asettaminen).
Näytössä näkyy hälytysilmoitus tai varoituskoodi.	–	> Katso seuraavia taulukoita.

12.1 Hälytysilmoitukset

Esimerkki:

 kuva. 26 sivulla 14

Hälytysilmoitus	Kuvaus	Mahdollinen syy	Ratkaisuehdotus
IHÄLYTYYS – Kansia auki > 3 min	Kansia auki yli 3 min	Kantta ei ole salvattu kunnolla	Tarkista, että kansia on salvattu kokonaan
		Sisäinen häiriö	Edellyttää valtuutetun korjauksen tarkastusta
IHÄLYTYYS - Jännite matala	Laitte on lopettanut toiminnan tasavirralla, koska jännite on matala	Riittämätön syöttöjännite	Tarkasta jännitehävikki välillä akku-pistorasia ja suurena johtojen paksuutta tarvittaessa
		Akkujännite liian matala	Tarkasta akku ja lataa tarvittaessa
		Akkusuojan tila on säädetty liian korkeaksi	Valitse alhaisempi akkusuojan asetus
		Väärä tasajännitesyötön spesifikaatio	Varmista, että DC-syöttöjännitteen tiedot vastaavat tuotteen tyyppikilven tietoja
		Virheellinen syöttöjännite	Tarkasta tasajännitesyöttö; jos viallinen, korjaa tai vaihda uuteen
		Sisäinen häiriö	Edellyttää valtuutetun korjauksen tarkastusta
	Laite on lakannut toimimasta tasavirralla, koska jännite on epätavallisen korkea > 31,5 V (epätodennäköinen tapaus – vain elektroniikan suojaamiseksi – käyttää samaa hälytysilmoitusta kuin alhainen jännite yllä)		

12.2 Varoituskoodit

Esimerkki:  kuva. 26

Varoituskoodi	Häiriö	Mahdollinen syy	Ratkaisuehdotus
IVAROITUS 01	NTC piirikatko SZ & DZ LAR-GE	Sisäinen häiriö	Edellyttää valtuutetun korjauksen tarkastusta
IVAROITUS 02	NTC oikosulku SZ & DZ LAR-GE		
IVAROITUS 11	NTC piirikatko DZ SMALL		
IVAROITUS 12	NTC oikosulku DZ SMALL		

Varoituskoodi	Häiriö	Mahdollinen syy	Ratkaisuehdotus
IVAROITUS 03/43	Tietoliikennevirhe		Katkaise laitteesta virta ja anna olla sammutettuna vähintään 1 min, käynnistä se sitten uudelleen. Jos ongelma ei poistu, tarvitaan valtuutetun korjaamon tarkastusta.
IVAROITUS 09	DZ-venttiili tai jääkoneen venttiili viallinen		
IVAROITUS 32	Tuuletin ylivirta	Sisäinen häiriö	Katkaise laitteesta virta ja anna olla sammutettuna vähintään 5 min, käynnistä se sitten uudelleen. Jos ongelma ei poistu, tarvitaan valtuutetun korjaamon tarkastusta.
IVAROITUS 33	Kompressorin käynnistysvika		
IVAROITUS 34	Kompressorin nopeus liian pieni	<ul style="list-style-type: none"> • Korkea ympäristön lämpötila • Ilmanvaihtoaukko tukossa tai liian pieni rako • Sisäinen häiriö 	<ul style="list-style-type: none"> • Katkaise laitteesta virta ja anna olla sammutettuna vähintään 30 min tai siirrä se viileämpään paikkaan, käynnistä sitten uudelleen. • Avaa ilmanvaihtoaukot • Edellyttää valtuutetun korjaamon tarkastusta
IVAROITUS 35	Ohjaimen ylikuumentuminen		

13 Takuu

Tuotetta koskee lakisääteinen tuotevastuu-aika. Jos tuote on viallinen, ota yhteyttä valmistajan toimipisteeseen omassa maassasi (ks. dometic.com/dealer) tai jälleenmyyjään.

Jos lähetät tuotteen korjattavaksi, liitä korjaus- ja takuuksittelyä varten mukaan seuraavat asiakirjat:

- Kopio kuitista, jossa näkyy ostopäivä
- Valitusperuste tai vikakuvaus

Huomaa, että itse tai väärin tehty korjaus voi vaarantaa turvallisuuden ja johtaa takuun raukeamiseen.

14 Hävittäminen



Pakkausmateriaalin kierrätys: Vie pakkausmateriaalit mahdollisuuksien mukaan niille tarkoitettuihin kierrätysjäteastioihin.



VAROITUS! Lasten loukkuun jäämisen vaara

Irrota kansi ennen vanhan kylmälaitteen hävittämistä. Jätä korit paikalleen, jotta lapset eivät voi kiivetä helposti laitteen sisälle.



Kiinteästi asennettuja akkuja, ladattavia akkuparistoja ja valonlähteitä sisältävien tuotteiden kierrätys:

- Jos tuotteessa on kiinteästi asennettuja akkuja, ladattavia akkuparistoja tai valonlähteitä, niitä ei tarvitse poistaa ennen tuotteen hävittämistä.
- Jos haluat poistaa tuotteen lopullisesti käytöstä, tiedustele yksityiskohtaisia hävittämistä koskevia ohjeita ja määräyksiä lähimmästä kierrätyskeskuksesta tai erikoisliikkeestä.
- Tuotteen voi hävittää veloitusetta.

15 Tekniset tiedot



OHJE Minimilämpötila, joka näkyy kohdassa ”Jäähdytysteho”, voidaan saavuttaa, jos ympäristön lämpötila on yli 32 °C.



Tarkastus/sertifikaatit:

Noudata EPA-käyttöehtoja.

	CFX5 25
Liitäntäjännite	12 V $\overline{=}$ / 24 V $\overline{=}$ 100 V \sim ... 240 V \sim
Nimellisvirta	12 V $\overline{=}$: 9,2 A 24 V $\overline{=}$: 4,2 A 100 V \sim : 1,1 A 240 V \sim : 0,46 A
Jäähdytysteho	20 °C ... – 22 °C
Ilmastoluokka	N, T
Äänenvoimakkuus ("Volume")	25 L
Ympäristön lämpötila	16 °C ... 43 °C
Kylmäaine	R600a
Kylmäaineen määrä	15 g
Taajuusalue	WiFi: 2400 MHz ... 2483,5 MHz Bluetooth/BLE: 2400 MHz ... 2483,5 MHz
Taajuuskaista (WiFi)	2,4 GHz
Radiotaajuinen lähtöteho	WiFi: 19,91 dBm (802.11b), 19,91 dBm (802.11g), 19,91 dBm (802.11n), Bluetooth: 11,23 dBm Bluetooth LE: 11,23 dBm
Mitat L x S x K (kahvat mukaan lukien)	342 mm x 569 mm x 420 mm
Paino	16 kg
	CFX5 35
Liitäntäjännite	12 V $\overline{=}$ / 24 V $\overline{=}$ 100 V \sim ... 240 V \sim

	CFX5 35
Nimellisvirta	12 V --- : 8,9 A 24 V --- : 3,8 A 100 V \sim : 1 A 240 V \sim : 0,41 A
Jäähdytysteho	20 °C ... - 22 °C
Ilmastoluokka	N, T
Äänenvoimakkuus ("Volume")	36 L
Ympäristön lämpötila	16 °C ... 43 °C
Kylmäaine	R600a
Kylmäaineen määrä	17 g
Taajuusalue	WiFi: 2400 MHz ... 2483,5 MHz Bluetooth/BLE: 2400 MHz ... 2483,5 MHz
Taajuuskaista (WiFi)	2,4 GHz
Radiotaajuinen lähtöteho	WiFi: 19,91 dBm (802.11b), 19,91 dBm (802.11g), 19,91 dBm (802.11n), Bluetooth: 11,23 dBm Bluetooth LE: 11,23 dBm
Mitat L x S x K (kahvat mukaan lukien)	398 mm x 694 mm x 407 mm
Paino	19,8 kg

	CFX5 45
Liitäntäjännite	12 V --- / 24 V --- 100 V \sim ... 240 V \sim
Nimellisvirta	12 V --- : 9,4 A 24 V --- : 4,1 A 100 V \sim : 1,06 A 240 V \sim : 0,44 A
Jäähdytysteho	20 °C ... - 22 °C
Ilmastoluokka	N, T
Äänenvoimakkuus ("Volume")	46 L
Ympäristön lämpötila	16 °C ... 43 °C
Kylmäaine	R600a
Kylmäaineen määrä	20 g

	CFX5 45
Taajuusalue	WiFi: 2400 MHz ... 2483,5 MHz Bluetooth/BLE: 2400 MHz ... 2483,5 MHz
Taajuuskaista (WiFi)	2,4 GHz
Radiotaajuinen lähtöteho	WiFi: 19,91 dBm (802.11b), 19,91 dBm (802.11g), 19,91 dBm (802.11n), Bluetooth: 11,23 dBm Bluetooth LE: 11,23 dBm
Mitat L x S x K (kahvat mukaan lukien)	398 mm × 694 mm × 476 mm
Paino	21,7 kg

	CFX5 55
Liitäntäjännite	12 V ^{DC} / 24 V ^{DC} 100 V ^{AC} ... 240 V ^{AC}
Nimellisvirta	12 V ^{DC} : 9,6 A 24 V ^{DC} : 4,2 A 100 V ^{AC} : 1,08 A 240 V ^{AC} : 0,46 A
Jäähdytysteho	20 °C ... -22 °C
Ilmastoluokka	N, T
Kokonaistilavuus	55 L
Ympäristön lämpötila	16 °C ... 43 °C
Kylmäaine	R600a
Kylmäaineen määrä	22 g
Taajuusalue	WiFi: 2400 MHz ... 2483,5 MHz Bluetooth/BLE: 2400 MHz ... 2483,5 MHz
Taajuuskaista (WiFi)	2,4 GHz
Radiotaajuinen lähtöteho	WiFi: 19,91 dBm (802.11b), 19,91 dBm (802.11g), 19,91 dBm (802.11n), Bluetooth: 11,23 dBm Bluetooth LE: 11,23 dBm
Mitat L x S x K (kahvat mukaan lukien)	720 mm × 455 mm × 480 mm
Paino	23,8 kg

	CFX5 55IM
Liitäntäjännite	12 V _{DC} / 24 V _{DC} 100 V _{AC} ... 240 V _{AC}
Nimellisvirta	12 V _{DC} : 9,6 A 24 V _{DC} : 4,2 A 100 V _{AC} : 1,08 A 240 V _{AC} : 0,46 A
Jäähdytysteho	20 °C ... - 22 °C
Ilmastoluokka	N, T
Kokonaistilavuus	55 L
Ympäristön lämpötila	16 °C ... 43 °C
Kylmäaine	R600a
Kylmäaineen määrä	22 g
Taajuusalue	WiFi: 2400 MHz ... 2483,5 MHz Bluetooth/BLE: 2400 MHz ... 2483,5 MHz
Taajuuskaista (WiFi)	2,4 GHz
Radiotaajuinen lähtöteho	WiFi: 19,91 dBm (802.11b), 19,91 dBm (802.11g), 19,91 dBm (802.11n), Bluetooth: 11,23 dBm Bluetooth LE: 11,23 dBm
Mitat L x S x K (kahvat mukaan lukien)	720 mm × 455 mm × 480 mm
Paino	25 kg

	CFX5 75DZ
Liitäntäjännite	12 V _{DC} / 24 V _{DC} 100 V _{AC} ... 240 V _{AC}
Nimellisvirta	12 V _{DC} : 9,8 A 24 V _{DC} : 4,6 A 100 V _{AC} : 1,1 A 240 V _{AC} : 0,47 A
Jäähdytysteho	20 °C ... - 22 °C
Ilmastoluokka	N, T
Kokonaistilavuus	75 L (45 L/30 L)

	CFX5 75DZ
Ympäristön lämpötila	16 °C ... 43 °C
Kylmäaine	R600a
Kylmäaineen määrä	27 g
Taajuusalue	WiFi: 2400 MHz ... 2483,5 MHz Bluetooth/BLE: 2400 MHz ... 2483,5 MHz
Taajuuskaista (WiFi)	2,4 GHz
Radiotaajuinen lähtöteho	WiFi: 19,91 dBm (802.11b), 19,91 dBm (802.11g), 19,91 dBm (802.11n), Bluetooth: 11,23 dBm Bluetooth LE: 11,23 dBm
Mitat L x S x K (kahvat mukaan lukien)	892 mm × 495 mm × 472 mm
Paino	31,1 kg

	CFX5 95DZ
Liitäntäjännite	12 V ⁼⁼⁼ / 24 V ⁼⁼⁼ 100 V [~] ... 240 V [~]
Nimellisvirta	12 V ⁼⁼⁼ : 10,4 A 24 V ⁼⁼⁼ : 4,7 A 100 V [~] : 1,22 A 240 V [~] : 0,51 A
Jäähdytysteho	20 °C ... - 22 °C
Ilmastoluokka	N, T
Kokonaistilavuus	94 L (55 L/39 L)
Ympäristön lämpötila	16 °C ... 43 °C
Kylmäaine	R600a
Kylmäaineen määrä	30 g
Taajuusalue	WiFi: 2400 MHz ... 2483,5 MHz Bluetooth/BLE: 2400 MHz ... 2483,5 MHz
Taajuuskaista (WiFi)	2,4 GHz

	CFX5 95DZ
Radiotaajuinen lähtöteho	WiFi: 19,91 dBm (802.11b), 19,91 dBm (802.11g), 19,91 dBm (802.11n), Bluetooth: 11,23 dBm Bluetooth LE: 11,23 dBm
Mitat L x S x K (kahvat mukaan lukien)	962 mm x 530 mm x 472 mm
Paino	33,3 kg

Dometic vakuuttaa täten, että radiolaitte tyyppi CFX5 on direktiivin 2014/53/EU mukainen. EU-vaatimustenmukaisuusvakuutuksen teksti on luettavissa kokonaisuudessaan seuraavassa Internet-osoitteessa: documents.dometic.com

Lisää tuotetietoja saat energiamerkin QR-koodin kautta tai osoitteesta eprel.ec.europa.eu.

 kuva. 27 sivulla 15

Polski

1	Ważne wskazówki.....	253
2	Objaśnienie symboli.....	253
3	Wskazówki bezpieczeństwa.....	254
4	Objaśnienie symboli na urządzeniu.....	256
5	W zestawie.....	256
6	Akcesoria.....	256
7	Użytkowanie zgodne z przeznaczeniem.....	257
8	Opis techniczny.....	258
9	Przed pierwszym użyciem.....	259
10	Eksploatacja.....	259
11	Czyszczenie i konserwacja.....	265
12	Usuwanie usterek.....	266
13	Gwarancja.....	268
14	Utylizacja.....	268
15	Dane techniczne.....	269

1 Ważne wskazówki

Prosimy o uważne przeczytanie niniejszej instrukcji obsługi produktu i przestrzeganie wszystkich zaleceń, wskazówek oraz ostrzeżeń w niej zawartych w celu zapewnienia prawidłowego montażu, użytkowania oraz konserwacji produktu w każdej sytuacji. Niniejsza instrukcja MUSI przez cały czas pozostawać przy produkcie.

Korzystając z produktu, użytkownik potwierdza uważne przeczytanie wszelkich instrukcji, wskazówek i ostrzeżeń, ich zrozumienie oraz zobowiązuje się przestrzegać zawartych w nich warunków. Użytkownik zobowiązuje się wykorzystywać niniejszy produkt wyłącznie zgodnie z jego przeznaczeniem i zamierzonym zastosowaniem oraz z instrukcjami, wskazówkami i ostrzeżeniami wyszczególnionymi w niniejszej instrukcji produktu, jak również ze wszystkimi mającymi zastosowanie przepisami i regulacjami prawnymi. Nieprzestrzeganie zawartych tu instrukcji i ostrzeżeń może skutkować obrażeniami u użytkownika oraz osób trzecich, uszkodzeniem produktu lub też uszkodzeniem mienia w sąsiedztwie produktu. Zastrzega się możliwość wprowadzania zmian i aktualizacji niniejszej instrukcji produktu, wraz z instrukcjami, wskazówkami i ostrzeżeniami oraz powiązaną dokumentacją. Aktualne informacje dotyczące produktu można zawsze znaleźć na stronie documents.dometic.com.

2 Objąsnienie symboli

Słowo sygnałowe pozwala rozpoznać komunikaty dotyczące bezpieczeństwa i komunikaty dotyczące uszkodzeń mienia, a także wskazuje stopień lub poziom zagrożenia.



NIEBEZPIECZEŃSTWO!

Wskazuje niebezpieczną sytuację, która – jeśli się jej nie uniknie – prowadzi do śmierci lub poważnych obrażeń.



OSTRZEŻENIE!

Wskazuje niebezpieczną sytuację, która – jeśli się jej nie uniknie – może prowadzić do śmierci lub poważnych obrażeń.



OSTROŻNIE!

Wskazuje niebezpieczną sytuację, która – jeśli się jej nie uniknie – może prowadzić do lekkich lub umiarkowanych obrażeń.



UWAGA!

Wskazuje sytuację, która – jeśli się jej nie uniknie – może prowadzić do powstania szkód materialnych.



WSKAZÓWKA Dodatkowe informacje dotyczące obsługi produktu.

3 Wskazówki bezpieczeństwa



NIEBEZPIECZEŃSTWO! Ryzyko porażenia prądem

- > Na łodziach: W przypadku zasilania z sieci elektrycznej należy zapewnić zabezpieczenie zasilania za pomocą wyłącznika różnicowoprądowego (RDC, RCCB lub GFCI). Instalacji, zwłaszcza w obszarach, w których może występować wilgoć, należy dokonywać zgodnie ze wszystkimi obowiązującymi przepisami w tym zakresie.
- > Nigdy nie chwytać gołymi rękami nieosłoniętych przewodów. Dotyczy to przede wszystkim zasilania z sieci prądu przemiennego (AC).
- > Przed uruchomieniem urządzenia należy sprawdzić, czy przewód zasilający i wtyczka są suche.



OSTRZEŻENIE! Ryzyko wybuchu

W urządzeniu chłodniczym nie wolno przechowywać substancji wybuchowych, np. sprayów z palnym gazem wytłaczającym.



OSTRZEŻENIE! Ryzyko porażenia prądem

- > Nie używać urządzenia chłodniczego, jeśli ma ono widoczne uszkodzenia.
- > Jeśli przewód zasilający urządzenia chłodniczego ulegnie uszkodzeniu, aby uniknąć zagrożenia, musi on zostać wymieniony na odpowiedni przewód zasilający lub podzespół, dostępny u producenta lub w jego serwisie.
- > Napraw urządzenia chłodniczego mogą dokonywać tylko odpowiednio wykwalifikowane osoby. Nieodpowiednio wykonane naprawy mogą być przyczyną znacznych zagrożeń.
- > Urządzenie podłączając do gniazdek zapewniających odpowiednie przyłącze, zwłaszcza jeżeli wymaga ono uziemienia.



OSTRZEŻENIE! Ryzyko pożaru

- > Podczas ustawiania urządzenia chłodniczego należy uważać, aby nie przygnieść ani nie uszkodzić przewodu zasilającego.
- > Nie umieszczać z tyłu urządzenia rozgałęziaczy ani zasilaczy.
- > W razie uszkodzenia obiegu chłodzenia:
 - Nie zbliżać do urządzenia chłodniczego nieosłoniętych płomieni ani potencjalnych źródeł zapłonu.
 - Dobrze przewietrzyć pomieszczenie.
 - Wyłączyć urządzenie chłodnicze.
- > Dotyczy urządzeń chłodniczych z czynnikiem chłodniczym R600a: Obieg chłodniczy zawiera niewielką ilość przyjaznego dla środowiska, ale palnego czynnika chłodniczego. Nie uszkadza on warstwy ozonowej i nie przyczynia się do powstawania efektu cieplarnianego. Wyciekły czynnik chłodniczy może się zapalić.
- > Otwory wentylacyjne w obudowie urządzenia lub w konstrukcji montażowej nie mogą być zasłonięte.
- > Do przyspieszania procesu odszraniania nie używać żadnych mechanicznych przedmiotów ani innych środków, o ile nie zaleca ich do tego celu producent urządzenia.
- > Nie otwierać ani nie uszkadzać obiegu chłodniczego.
- > Wewnątrz urządzenia chłodniczego nie można używać żadnych urządzeń elektrycznych za wyjątkiem urządzeń zalecanych przez producenta.



OSTRZEŻENIE! Zagrożenie zdrowia

- > Dzieci od 8 lat i osoby o ograniczonych możliwościach fizycznych, sensorycznych lub intelektualnych oraz osoby niedysponujące stosowną wiedzą i doświadczeniem mogą korzystać z urządzenia chłodniczego wyłącznie pod nadzorem lub pod warunkiem, że zostały one poinstruowane w zakresie bezpiecznego użytkowania urządzenia chłodniczego i zrozumiały wynikające z tego zagrożenia.
- > Dzieci od 3 do 8 lat mogą umieszczać produkty w urządzeniach chłodniczych i wyjmować je z nich.
- > Należy dopilnować, aby dzieci nie bawiły się urządzeniem.
- > Dzieci nie mogą czyścić ani konserwować produktu bez nadzoru.



OSTROŻNIE! Ryzyko porażenia prądem

- > Przed uruchomieniem urządzenia chłodniczego należy sprawdzić, czy przewód zasilający i wtyczka są suche.
- > Urządzenie chłodnicze należy odłączać od zasilania:
 - za każdym razem przed czyszczeniem i konserwacją,
 - po każdym użyciu



OSTROŻNIE! Zagrożenie zdrowia

- > Aby zapobiec skażeniu żywności, należy przestrzegać poniższych instrukcji:
 - Sprawdzić, czy wydajność chłodzenia urządzenia chłodniczego jest odpowiednia do przechowywania żywności, która ma być w nim chłodzona.
 - Artykuły spożywcze mogą być przechowywane tylko w oryginalnych opakowaniach lub w odpowiednich pojemnikach.
 - Pozostawianie drzwi urządzenia chłodniczego otwartych przez dłuższy czas może spowodować znaczny wzrost temperatury w jego komorach.
 - Regularnie czyścić powierzchnie, które mogą mieć kontakt z żywnością i dostępnymi układami odprowadzania wody.
- > Jeśli urządzenie chłodnicze pozostaje puste przez długi czas:
 - Wyłączyć urządzenie chłodnicze.
 - Odszronić urządzenie chłodnicze.
 - Wyczyścić i wysuszyć urządzenie chłodnicze.
 - Pozostawić wieko otwarte, aby w urządzeniu chłodniczym nie tworzyła się pleśń.



UWAGA! Ryzyko uszkodzenia

- > Należy porównać dane dotyczące napięcia na tabliczce znamionowej z dostępnym źródłem zasilania.
- > Urządzenie chłodnicze można podłączać tylko:
 - przewodem przyłączeniowym prądu stałego do zasilania prądem stałym pojazdu,
 - przewodem przyłączeniowym prądu przemiennego do źródła prądu przemiennego.
- > Wtyczki nie wolno nigdy wyciągać z gniazda, ciągnąc za przewód.
- > Jeśli urządzenie chłodnicze jest podłączone do gniazda prądu stałego, przed podłączeniem szybkiej ładowarki należy odłączyć od akumulatora urządzenie chłodnicze oraz inne odbiorniki energii elektrycznej.
- > Jeśli urządzenie chłodnicze jest podłączone do gniazda prądu stałego, wyłączając silnik, należy odłączyć urządzenie chłodnicze lub je wyłączyć. W przeciwnym razie może dojść do rozładowania akumulatora.
- > Urządzenie chłodnicze nie nadaje się do transportu substancji żrących lub zawierających rozpuszczalniki.
- > Izolacja tego urządzenia chłodniczego zawiera palny cyklopentan, przez co wymaga ono specjalnej procedury utylizacyjnej. Po zaprzestaniu jego dalszej eksploatacji urządzenie chłodnicze należy dostarczyć do specjalistycznego zakładu utylizacyjnego.

- > Nie ustawiać urządzenia chłodniczego w pobliżu otwartego ognia ani innych źródeł ciepła (takich jak układy ogrzewania, miejsca narażone na bezpośrednie promieniowanie słoneczne, piece gazowe itp.).
- > **Ryzyko przegrzania!** Należy zawsze zapewniać minimum 50 mm przestrzeni do wentylacji ze wszystkich stron urządzenia chłodniczego. W przestrzeni tej nie mogą znajdować się żadne przedmioty ograniczające dopływ powietrza do chłodzonych elementów. Nie użytkować urządzenia chłodniczego w zamkniętych przestrzeniach ani w miejscach bez przepływu powietrza lub o minimalnym przepływie powietrza.
- > Nie wypełniać wewnętrznego pojemnika cieczami lub lodem.
- > Nigdy nie zanurzać urządzenia chłodniczego w wodzie.
- > Chronić urządzenie chłodnicze i jego przewody przed wysokimi temperaturami i wilgocią.
- > Nie narażać urządzenia chłodniczego na działanie deszczu.

4 Objaśnienie symboli na urządzeniu



Ostrzeżenie! Ryzyko pożaru / materiały łatwopalne

A2L

5 W zestawie

rys. 1 na stronie 3

Poz. na rys. 1	Liczba	Opis
1	1	Lodówka przenośna
2	1	Przewód przyłączeniowy do gniazda prądu stałego
3	1	Przewód przyłączeniowy do gniazda prądu przemiennego

6 Akcesoria

Dostępne jako osprzęt (niedostarczane w zestawie):

Oznaczenie	Nr katalogowy	Model
Ostłona		
PC25	9620012808	CFX5 25
PC35	9620012806	CFX5 35
PC45	9620012805	CFX5 45
PC55	9620012810	CFX5 55
		CFX5 55IM
PC75	9620012811	CFX5 75DZ
PC95	9620012807	CFX5 95DZ
Prowadnica lodówki		
SLD53545U	9620012454	CFX5 35
		CFX5 45
SLD55U	9620012455	CFX5 55

Oznaczenie	Nr katalogowy	Model
		CFX5 55IM
SLD75U	9620012456	CFX5 75DZ
SLD95100U	9620012457	CFX5 95DZ
Zestaw do szybkiego montażu		
QFK25	9600000166	CFX5 25
QFK3545	9600029599	CFX5 35
		CFX5 45
Aplikacja Mobile Cooling	–	do wszystkich modeli

Uwaga: aplikacja może być niedostępna w niektórych krajach.

7 Użytkowanie zgodne z przeznaczeniem

Urządzenie chłodnicze jest przeznaczone do chłodzenia artykułów spożywczych. Urządzenie chłodnicze nadaje się również do zastosowania w pojazdach.

Urządzenie chłodnicze jest przeznaczone do zasilania z sieci pokładowej prądu stałego pojazdu lub łodzi, z dodatkowego akumulatora prądu stałego bądź też z sieci prądu przemiennego.

Urządzenie chłodnicze jest przystosowane do zastosowań campingowych oraz innych podobnych zastosowań rekreacyjnych.

Urządzenie chłodnicze jest przeznaczone do użytku domowego i podobnych zastosowań, w obszarach takich jak:

- W kuchniach dla personelu w sklepach, biurach i innych miejscach pracy
- W gospodarstwach rolnych
- Do użytku przez gości w hotelach, motelach i innych rodzajach zakwaterowania
- W pensjonatach i na kwaterach prywatnych
- W cateringu i podobnych zastosowaniach niedetalicznych

Niniejszy produkt jest przystosowany wyłącznie do wykorzystywania zgodnie z jego przeznaczeniem oraz zamierzonym zastosowaniem według niniejszej instrukcji.

Niniejsza instrukcja zawiera informacje, które są niezbędne do prawidłowego montażu i/lub obsługi produktu. Nieprawidłowy montaż i/lub niewłaściwa obsługa lub konserwacja powodują niezadawalające działanie i mogą prowadzić do uszkodzeń.

Producent nie ponosi żadnej odpowiedzialności za ewentualne obrażenia lub uszkodzenia produktu wynikłe z następujących przyczyn:

- Nieprawidłowy montaż, złożenie lub podłączenie, w tym zbyt wysokie napięcie
- Niewłaściwa konserwacja lub użycie innych części zamiennych niż oryginalne części zamienne dostarczone przez producenta
- Wprowadzanie zmian w produkcie bez wyraźnej zgody producenta
- Użytkowanie w celach innych niż opisane w niniejszej instrukcji obsługi

Firma Dometic zastrzega sobie prawo do zmiany wyglądu i specyfikacji produktu.

8 Opis techniczny

Chłodzenie odbywa się za pomocą kompresorowego obiegu chłodniczego o niskich wymaganiach w zakresie konserwacji. Skuteczna izolacja i wydajny kompresor zapewniają efektywne i szybkie chłodzenie.

To urządzenie chłodnicze jest urządzeniem przenośnym.

Urządzenie chłodnicze toleruje krótkotrwałe pochylenia o wartości 30°, na przykład na łodziach.

8.1 Zakres funkcji

- Zasilacz z układem wyboru priorytetu zasilania sieciowego do podłączania do zasilania prądem przemiennym
- Trzystopniowy układ monitorowania stanu akumulatora pojazdu, automatycznie wyłączający urządzenie przy niskim napięciu akumulatora
- Ekran wyświetlający temperaturę w °C oraz °F
- Regulacja temperatury: Co 1 °C (1°F)
- Zintegrowane funkcje Bluetooth i Wi-Fi, dzięki czemu urządzeniem można sterować za pomocą aplikacji
- Rozkładane uchwyty do przenoszenia
- Ładowarka USB do urządzeń przenośnych, takich jak telefony komórkowe
- Wyjmowany kosz
- Zintegrowany otwieracz do butelek
- **Tylko CFX5 55IM:** Kostkarka do lodu

8.2 Elementy obsługi i wskaźniki







Blokady pokrywy ( rys. 2)

 rys. 2 na stronie 3

Panel do obsługi ( rys. 3)

 rys. 3 na stronie 4

Pozycja	Opis	Objaśnienie
1		Włącza urządzenie chłodnicze po krótkim naciśnięciu przycisku Wylłącza urządzenie chłodnicze po przytrzymaniu przycisku przez trzy sekundy Wraca do poprzedniego menu
2	Wyświetlacz	AC : Podłączono zasilanie prądem przemiennym DCV : Podłączono zasilanie prądem stałym ⌘: Włączono funkcję Bluetooth 📶: Włączono funkcję Wi-Fi 🔒: Wyświetlacz zablokowany ●: Pracuje sprężarka ■: Pracuje kostkarka do lodu (tylko CFX5 55IM)

Pozycja	Opis	Objaśnienie
3		Nacisnąć  , aby przejść wyżej lub zwiększyć wybraną wartość. Nacisnąć  , aby przejść niżej lub zmniejszyć wybraną wartość. Nacisnąć  i  jednocześnie przez 3 s, aby zablokować lub odblokować wyświetlacz.
4		Nacisnąć, aby wybrać menu lub zapisać wybraną wartość.

Gniazda przyłączeniowe (rys. 4)

 rys. 4 na stronie 4

Pozycja	Opis
1	Gniazdo przyłączeniowe zasilania napięciem przemiennym
2	Gniazdo bezpiecznika prądu zmiennego
3	Oslona bezpiecznika prądu stałego
4	Gniazdo przyłączeniowe zasilania napięciem stałym



9 Przed pierwszym użyciem



WSKAZÓWKA Przed pierwszym użyciem urządzenia chłodniczego ze względów higienicznych należy je wyczyścić wilgotną ściereczką wewnątrz i z zewnątrz (patrz Czyszczenie i konserwacja).

Zmiana kierunku otwierania pokrywy

> W celu zmiany kierunku otwierania pokrywy należy postępować w zilustrowany sposób:

- **CFX5 55, CFX5 55IM**
 rys. 5 na stronie 5
- **CFX575DZ, CFX5 95DZ**
 rys. 6 na stronie 6

Wybór jednostki temperatury

> Postępować w zilustrowany sposób:

 rys. 7 na stronie 7

10 Eksploatacja

10.1 Zapobieganie psuciu się żywności

Aby zapobiec psuciu się żywności, należy

- > Zapewnić jak najbardziej stabilną temperaturę. Urządzenie chłodnicze otwierać tylko tak często i na tak długo, jak jest to konieczne. Żywność przechowywać w sposób nieutrudniający obiegu powietrza.
- > Dostosować temperaturę do ilości i typu żywności.
- > Żywność może przenikać zapachami i smakami innych artykułów. Żywność zawsze przechowywać pod przykryciem lub w zamkniętych pojemnikach/butelkach.

10.2 Oszczędzanie energii

- > Wybrać miejsce z dobrą wentylacją, chronione przed promieniami słonecznymi.
- > Ciepłe potrawy pozostawić do przestygnięcia przed włożeniem ich do urządzenia chłodniczego w celu utrzymania ich w niskiej temperaturze.
- > Nie otwierać urządzenia chłodniczego częściej, niż jest to konieczne.
- > Nie pozostawiać otwartych drzwi na dłużej, niż jest to konieczne.
- > Jeśli urządzenie chłodnicze jest wyposażone w koszyk: W celu zapewnienia optymalnego zużycia energii koszyk ustawiać w położeniu, w którym został on dostarczony.
- > Regularnie sprawdzać osadzenie uszczelnienia pokrywy.
- > Unikać niepotrzebnie niskich temperatur.

10.3 Podłączanie urządzenia chłodniczego

Podłączanie do zasilania prądem stałym



UWAGA! Ryzyko uszkodzenia

W celu ochrony urządzenia dostarczony wraz z nim przewód do zasilania prądem stałym wyposażony jest we wtyk z bezpiecznikiem. **Nie należy** usuwać wtyku zasilania prądem stałym z bezpiecznikiem. Należy używać wyłącznie dostarczonego przewodu zasilania prądem stałym.

- > Postępować w zilustrowany sposób:

 **rys. 8** na stronie 7

Podłączanie do zasilania prądem przemiennym



NIEBEZPIECZEŃSTWO! Ryzyko porażenia prądem

- > Nie dotykać wtyczek ani wyłączników wilgotnymi rękami lub stojąc na mokrej powierzchni.
- > W razie potrzeby należy zasięgnąć porady odpowiednio przeszkolonego technika.

- > Postępować w zilustrowany sposób:

 **rys. 9** na stronie 7

10.4 Korzystanie z układu monitorowania stanu akumulatora

Urządzenie chłodnicze jest wyposażone w układ monitorowania stanu akumulatora, który zapewnia 3-stopniową ochronę akumulatora. Zabezpieczenie akumulatora zapobiega nadmiernemu rozładowaniu, gdy urządzenie chłodnicze jest podłączone do akumulatora rozruchowego pojazdu lub maksymalizuje wykorzystanie akumulatora zasilającego.

Jeżeli urządzenie chłodnicze jest używana przy wyłączonym zapłonie w pojeździe, automatycznie wyłączy się ona, gdy napięcie spadnie poniżej ustawianej wartości. Urządzenie chłodnicze włączy się ponownie po naładowaniu akumulatora i osiągnięciu napięcia ponownego włączenia.



UWAGA! Ryzyko uszkodzenia

Jeśli urządzenie zostanie wyłączone przez układ monitorowania stanu akumulatora, oznacza to, że akumulator nie jest już w pełni naładowany. Należy wówczas unikać wielokrotnego uruchamiania rozrusznika i używania odbiorników energii elektrycznej bez dłuższych faz ładowania. Należy pamiętać o ponownym naładowaniu akumulatora.



WSKAZÓWKA Jeżeli urządzenie chłodnicze jest zasilane z akumulatora rozruchowego, wybrać tryb monitorowania stanu akumulatora „HIGH”. Jeżeli urządzenie chłodnicze jest podłączone do akumulatora zasilającego, wystarczający jest tryb monitorowania stanu akumulatora „LOW”.

- > Postępować w zilustrowany sposób:

rys. 10 na stronie 8

10.5 Używanie urządzenia chłodniczego



UWAGA! Ryzyko przegrzania

Należy zawsze zapewniać dostateczną wentylację, aby umożliwić rozpraszanie wytwarzanego podczas pracy ciepła. Nie zakrywać otworów wentylacyjnych. Zapewnić wystarczającą odległość urządzenia od ścian i innych przedmiotów, aby umożliwić swobodną cyrkulację powietrza.



UWAGA! Ryzyko uszkodzenia przez zbyt niską temperaturę

Uważać, aby w urządzeniu chłodniczym znajdowały się tylko rzeczy lub produkty, które mogą być chłodzone do wybranej temperatury.



WSKAZÓWKA W przypadku zasilania z akumulatora:

- Gdy napięcie wynosi $< 8\text{ V}$, wyświetlacz wyłączy się automatycznie.
- Gdy napięcie wynosi $\geq 8\text{ V}$ i $\leq 12\text{ V}$, na wyświetlaczu może pojawić się komunikat “! ALERT - Niskie napięcie” w zależności od ustawienia trybu układu monitorowania stanu akumulatora.

- > Włączanie urządzenia chłodniczego:

rys. 11 na stronie 8

- > Wyłączyć urządzenie chłodnicze:

rys. 12 na stronie 9

10.6 Korzystanie z wyświetlacza

Stany wyświetlacza:

rys. 13 na stronie 9

Pozycja	Opis
A	Gotowość do pracy
B	Stan bez obciążenia
C	Zablokowany

Przegląd wyświetlacza:

rys. 14 na stronie 10

Nawigacja w menu

Wyróżnione menu jest wybrane.



- > Nacisnąć , aby przejść wyżej.
- > Nacisnąć , aby przejść niżej.

Wybór menu

- > Nacisnąć , aby wybrać żądane menu.

Zmiana ustawień wentylatora



Wybrana jest wyróżniona wartość lub ustawienie.

- > Nacisnąć , aby zwiększyć wybraną wartość lub wybrać poprzednie ustawienie.
- > Nacisnąć , aby zmniejszyć wybraną wartość lub wybrać następane ustawienie.

Powrót do poprzedniego menu

- > Nacisnąć , aby wrócić do poprzedniego menu bez zapisywania.

10.7 Blokowanie i odblokowywanie wyświetlacza

- > Nacisnąć  i  jednocześnie przez 3 s, aby zablokować lub odblokować wyświetlacz.

 **rys. 15 na stronie 10**

10.8 Ustawianie jasności wyświetlacza

- > Postępować w zilustrowany sposób:

 **rys. 16 na stronie 10**

10.9 Ustawianie temperatury

- > Postępować w zilustrowany sposób:

 **rys. 17 na stronie 11**

10.10 Włączanie lub wyłączenie komory (tylko CFX5 75DZ, CFX5 95DZ)

Każdą strefę można aktywować indywidualnie lub można włączyć obie strefy.

- > Postępować w zilustrowany sposób:

 **rys. 18 na stronie 12**

10.11 Korzystanie z kostkarki do lodu (tylko model CFX5 55IM)



WSKAZÓWKA

- > Niezależnie od ustawienia temperatury w komorze głównej, strefa kostkarki jest przeznaczona do wytwarzania kostek lodu, jeśli kostkarka jest włączona.
- > Zużycie energii przez urządzenie chłodnicze wzrasta przy włączonej kostkarce do lodu. Dlatego należy wyłączać kostkarkę, jeśli nie jest potrzebna.
- > Fabryczne ustawienie kostkarki do lodu to stan WYŁĄCZONY.

Wskazówki dotyczące korzystania z kostkarki do lodu

- Kostkarka wytwarza lód szybko przez kilka godzin po włączeniu, a następnie automatycznie przechodzi w tryb utrzymania lodu w celu zmniejszenia zużycia energii. Jeśli potrzebnych jest kilka partii lodu tak szybko, jak to możliwe, wyłączenie i ponowne włączenie kostkarki do lodu spowoduje powrót do trybu szybkiego wytwarzania lodu. Powtórzyć czynności odpowiednio do potrzeb.
- Przy włączonej kostkarce do lodu utrzymanie niskich ustawień temperatury zamrażarki w komorze głównej w warunkach wysokiej temperatury otoczenia może nie być możliwe.
- > Aby włączyć lub wyłączyć kostkarkę do lodu, należy wykonać następujące czynności:

 **rys. 19 na stronie 12**

Napełnianie tacek na lód wodą

> Wyjąć tacki na lód ( rys. 20 1) z obudowy kostkarki do lodu ( rys. 20 2).

 rys. 20 na stronie 12

Wymywanie kostek lodu



WSKAZÓWKA

Usuwanie może wymagać użycia dodatkowej siły przy użyciu dwóch rąk w warunkach wysokiej wilgotności, która może powodować powstawanie lodu pod tacami na lód.

1. Otworzyć wieko obudowy kostkarki do lodu i chwycić przednią część tacek na lód.
2. Zdjąć pokrywy tacek i wyginać tacki, aby wydobyć z nich kostki lodu.

Wymywanie obudowy kostkarki do lodu

Obudowę kostkarki do lodu można demontować w celu czyszczenia lub gdy nie jest używana, aby zwiększyć przestrzeń użytkową wewnątrz urządzenia chłodniczego.

- > Podnieść obudowę na jednym końcu, aż zaczep się odłączy, a następnie wyjąć ją.
- > Wykonać czynności w odwrotnej kolejności, naciskając zaczepy, aby zaskoczyły na swoje miejsca.

Czyszczenie i osuszanie kostkarki do lodu

- > Gdy kostkarka do lodu nie jest używana, oczyścić i osuszyć tacki na lód oraz wewnątrz kostkarki, aby zapobiec powstawaniu pleśni.
- > Po dłuższym okresie nieużywania przemyć wewnątrz tacek na lód za pomocą łagodnego roztworu płynu do mycia naczyń i sptukać czystą wodą przed użyciem.

10.12 Korzystanie z łączności Bluetooth i Wi-Fi

Pobieranie aplikacji Mobile Cooling

Urządzenie można monitorować i sterować nim przez Bluetooth lub Wi-Fi, używając aplikacji, którą można zainstalować na kompatybilnym urządzeniu chłodniczym.



Pobrać aplikację Mobile Cooling.

Konfiguracja sygnału Bluetooth i łączenie się z aplikacją

Urządzenie chłodnicze można monitorować i sterować nim za pośrednictwem łączności Bluetooth. W tym celu należy sparować urządzenie chłodnicze z urządzeniem Bluetooth.



WSKAZÓWKA

- Parowanie należy wykonać z poziomu aplikacji Mobile Cooling, a nie w ustawieniach urządzenia.
- Do połączenia Bluetooth nie jest wymagane hasło.

- > Postępować w zilustrowany sposób:

 **rys. 21** na stronie 13

Konfigurowanie sygnału Wi-Fi

- > Postępować w zilustrowany sposób:

 **rys. 22** na stronie 13

Obsługa łączności Bluetooth i Wi-Fi

- > Postępować zgodnie z instrukcjami wyświetlanymi w aplikacji Mobile Cooling.
- ✓ Diody LED funkcji Bluetooth lub Wi-Fi świecą po podłączeniu lodówki.

10.13 Przywracanie ustawień fabrycznych

Funkcja resetowania zmienia wszystkie menu wyświetlacza i pola aplikacji na oryginalne ustawienia fabryczne.

- > Postępować w zilustrowany sposób:

 **rys. 23** na stronie 13

10.14 Gniazdo USB do zasilania elektrycznego

Przyłącze USB można wykorzystywać w celu ładowania małych urządzeń (np. telefonów komórkowych lub odtwarzaczy mp3).



WSKAZÓWKA Należy się upewnić, że małe urządzenie podłączone do przyłącza USB nadaje się do zasilania 5 V/2,5 A.

- > Postępować w zilustrowany sposób:

 **rys. 24** na stronie 14

10.15 Odszranianie urządzenia chłodniczego

Wilgoć może się osadzać na parowniku lub wewnątrz urządzenia chłodniczego w postaci szronu. Powoduje to zmniejszenie wydajności chłodzenia.



UWAGA! Ryzyko uszkodzenia

Do usuwania warstw lodu lub oddzielania przymarzniętej żywności nigdy nie używać twardych lub ostro zakończonych narzędzi.

Aby rozmrozić urządzenie chłodnicze, postępować w następujący sposób:

1. Opróżnić urządzenie chłodnicze.
2. W razie potrzeby umieścić jego zawartość w innym urządzeniu chłodniczym w celu utrzymania jej w niskiej temperaturze.
3. Wyłączyć urządzenie chłodnicze.
4. Pozostawić otwartą pokrywę.
5. Zetrzeć wodę z roztopionego lodu.

10.16 Wymiana bezpiecznika prądu przemiennego



NIEBEZPIECZEŃSTWO! Ryzyko porażenia prądem

Przed wymianą bezpiecznika urządzenia należy odłączyć zasilanie i przewód przyłączeniowy.

1. Odłączyć urządzenie od zasilania.
2. Odłączyć przewód przyłączeniowy.
3. Podważyć wkładkę bezpiecznikową ( rys. 4 2) wkrętakiem.
4. Wymienić uszkodzony szklany bezpiecznik na nowy takiego samego typu i o takich samych parametrach (szybki, 4 A, 250 V).
5. Z powrotem włożyć wkładkę bezpiecznikową do obudowy.
6. Ponownie podłączyć urządzenie do zasilania.

10.17 Wymiana bezpiecznika prądu stałego

1. Odłączyć urządzenie chłodnicze od zasilania.
2. Podważyć osłonę bezpiecznika ( rys. 4 3) wkrętakiem.
3. Cofnąć osłonę bezpieczników i użyć haczyka, aby wymontować uszkodzony bezpiecznik szklany.
4. Włożyć nowy bezpiecznik o takich samych parametrach i takiego samego typu.
 - CFX5 25, CFX5 35, CFX5 45, CFX5 55, CFX5 55IM: 10 A
 - CFX5 75DZ, CFX5 95DZ: 15 A
5. Z powrotem założyć osłonę bezpieczników.
6. Ponownie podłączyć urządzenie chłodnicze do zasilania.

10.18 Wymiana bezpiecznika we wtyku prądu stałego (DC)

- > Zastąpić uszkodzony bezpiecznik nowym bezpiecznikiem tego samego typu i o takich samych parametrach, jak pokazano na ilustracji.

 rys. 25 na stronie 14

- CFX5 25, CFX5 35, CFX5 45, CFX5 55, CFX5 55IM: 10 A
- CFX5 75DZ, CFX5 95DZ: 15 A

10.19 Wymiana płytki drukowanej oświetlenia



UWAGA! Ryzyko uszkodzenia

Aby uniknąć zagrożenia, wymianę lampki zlecać wyłącznie producentowi, w centrum serwisowym lub odpowiednio wykwalifikowanej osobie.

11 Czyszczenie i konserwacja



OSTROŻNIE! Ryzyko porażenia prądem

Przed przystąpieniem do czyszczenia lub konserwacji należy upewnić się, że urządzenie chłodnicze jest odłączone od zasilania.



UWAGA! Ryzyko uszkodzenia

- > Urządzenia nie wolno nigdy czyścić pod bieżącą wodą ani umieszczać w wodzie.
 - > Podczas czyszczenia nie używać środków czyszczących o właściwościach ściernych ani twardych przedmiotów.
- > Urządzenie należy od czasu do czasu czyścić od wewnątrz i z zewnątrz wilgotną ściereczką.
- > Upewnić się, że otwory wlotowe i wylotowe powietrza urządzenia chłodniczego nie są zabrudzone ani zakurzone, aby umożliwić odprowadzanie ciepła i uniknąć uszkodzenia urządzenia.

12 Usuwanie usterek

Osterka	Możliwa przyczyna	Proponowane rozwiązanie
Urządzenie nie działa (tryb prądu stałego, zapłon włączony).	W gnieździe zasilającym prądu stałego nie wykryto napięcia.	> W większości pojazdów zapłon musi być włączony, aby do gniazda zasilającego prądu stałego dostarczane było napięcie.
	Gniazdo prądu stałego jest zabrudzone. Uniemożliwia to prawidłowe przewodzenie prądu w złączu.	> Jeśli wtyk urządzenia bardzo nagrzewa się w gnieździe prądu stałego, oznacza to, że należy wyczyścić gniazdo prądu stałego albo że wtyk nie został prawidłowo złożony.
	Bezpiecznik wtyku prądu stałego przepalił się.	> Wymienić uszkodzony bezpiecznik we wtyku prądu stałego, patrz Wymiana bezpiecznika we wtyku prądu stałego (DC).
	Bezpiecznik prądu stałego urządzenia przepalił się.	> Wymienić bezpiecznik prądu stałego urządzenia, patrz Wymiana bezpiecznika prądu stałego.
	Bezpiecznik pojazdu przepalił się.	> Wymienić bezpiecznik w gnieździe prądu stałego pojazdu. Patrz instrukcja obsługi pojazdu.
Urządzenie nie działa (tryb prądu zmiennego).	W gnieździe prądu przemiennego nie wykryto napięcia.	> Spróbować podłączyć urządzenie do innego gniazda.
	Bezpiecznik prądu przemiennego urządzenia przepalił się.	> Wymienić bezpiecznik prądu przemiennego urządzenia, patrz Wymiana na bezpiecznika prądu przemiennego.
	Zintegrowany zasilacz prądu zmiennego jest uszkodzony.	Naprawę może wykonać tylko odpowiedni zakład serwisowy.
Wyświetlacz nie reaguje na naciśnięcia klawiszy.	Wyświetlacz jest zablokowany.	> Odblokować wyświetlacz, patrz Blokowanie i odblokowywanie wyświetlacza.
Aplikacja nie może sterować urządzeniem.	Nie nawiązano połączenia Bluetooth ani Wi-Fi.	> Nawiązać połączenie Bluetooth, (patrz Konfiguracja sygnału Bluetooth i łączenie się z aplikacją) lub nawiązać połączenie Wi-Fi (patrz Konfigurowanie sygnału Wi-Fi).
Na wyświetlaczu pojawia się komunikat alarmowy lub kod ostrzegawczy.	–	> Zob. poniższe tabele.

12.1 Komunikaty alarmowe

Przykład:

 rys. 26 na stronie 14

Komunikat alarmowy	Opis	Możliwa przyczyna	Proponowane rozwiązanie
!ALERT - Wieko otwarte > 3 min	Wieko otwarte przez ponad 3 min	Wieko nie jest w pełni domknięte	Sprawdź czy wieko jest w pełni domknięte
		Usterka wewnętrzna	Wymagana kontrola przez autoryzowany zakład serwisowy
!ALERT - Niskie napięcie	Urządzenie przestało korzystać z prądu stałego z powodu niskiego napięcia	Niewystarczające napięcie zasilające	Sprawdź spadek napięcia z akumulatora do gniazda i w razie potrzeby zwiększyć przekrój przewodów
		Za niskie napięcie akumulatora	Sprawdź akumulator i w razie potrzeby naładować go
		Wybrano zbyt wysokie ustawienie układu ochrony akumulatora	Wybrać niższe ustawienie układu ochrony stanu akumulatora
		Urządzenie przestało pracować z zasilaniem prądem stałym z powodu przekroczenia normalnego poziomu napięcia > 31,5 V (mało prawdopodobne zdarzenie – tylko w celu ochrony układu elektronicznego – wykorzystywany jest ten sam komunikat alarmowy co w przypadku niskiego napięcia powyżej)	Nieprawidłowa specyfikacja napięcia zasilania prądem stałym
		Nieprawidłowe napięcie zasilania	Sprawdź zasilanie prądem stałym (DC) i naprawić lub wymienić jego elementy, jeżeli są one uszkodzone
		Usterka wewnętrzna	Wymagana kontrola przez autoryzowany zakład serwisowy

12.2 Kody ostrzegawcze

Przykład:  rys. 26

Kod ostrzegawczy	Usterka	Możliwa przyczyna	Proponowane rozwiązanie
IWARNING 01	Otwarty obwód NTC; SZ i DZ WYSOKIE	Usterka wewnętrzna	Wymagana kontrola przez autoryzowany zakład serwisowy
IWARNING 02	Zwarcie NTC; SZ i DZ WYSOKIE		
IWARNING 11	Otwarty obwód NTC; DZ NISKIE		
IWARNING 12	Zwarcie NTC; DZ NISKIE		
IWARNING 03/43	Błąd komunikacji		
IWARNING 09	Zawór DZ lub zawór kostkarki do lodu uszkodzony		Wyłączyć urządzenie na co najmniej 1 min, a następnie uruchomić je ponownie. Jeśli problem nie ustępuje, wymagana jest kontrola przez autoryzowany zakład serwisowy.

Kod ostrzegawczy	Usterka	Możliwa przyczyna	Proponowane rozwiązanie
IWARNING 32	Przekroczenie prądu wentylatora	Usterka wewnętrzna	Wyłączyć urządzenie na co najmniej 5 min, a następnie uruchomić je ponownie. Jeśli problem nie ustępuje, wymagana jest kontrola przez autoryzowany zakład serwisowy.
IWARNING 33	Niepowodzenie uruchomienia kompresora		
IWARNING 34	Niska prędkość kompresora	<ul style="list-style-type: none"> Wysoka temperatura otoczenia 	<ul style="list-style-type: none"> Wyłączyć urządzenie na co najmniej 30 min lub przenieść je w chłodniejsze miejsce, a następnie ponownie je uruchomić.
IWARNING 35	Przekroczenie temperatury regulatora	<ul style="list-style-type: none"> Zablokowany otwór wentylacyjny lub niewystarczający odstęp Usterka wewnętrzna 	<ul style="list-style-type: none"> Oczyścić otwory wentylacyjne Wymagana kontrola przez autoryzowany zakład serwisowy

13 Gwarancja

Obowiązuje ustawowy okres gwarancji. W przypadku stwierdzenia uszkodzenia produktu należy zwrócić się do oddziału producenta w danym kraju (patrz dometic.com/dealer) lub do sprzedawcy produktu.

W celu naprawy lub rozpatrzenia gwarancji konieczne jest przesłanie następujących dokumentów:

- Kopii rachunku z datą zakupu
- Informacji o przyczynie reklamacji lub opisu wady

Uwaga: Samodzielne lub nieprofesjonalne wykonywanie napraw może negatywnie wpływać na bezpieczeństwo i prowadzić do utraty gwarancji.

14 Utylizacja



Recykling materiałów opakowaniowych: Opakowanie należy wyrzucić do odpowiedniego pojemnika na odpady do recyklingu.



OSTRZEŻENIE! Ryzyko zamknięcia się dziecka w urządzeniu

Przed utylizacją starego urządzenia chłodniczego należy zdjąć pokrywę. Pozostawić kosze w lodówce, aby dzieci nie mogły w łatwy sposób wejść do środka.



Recykling produktów z niewymiennymi bateriami, akumulatorami lub źródłami światła:

- Jeśli produkt zawiera niewymienne baterie, akumulatory lub źródła światła, nie trzeba ich usuwać przed utylizacją.
- Jeśli produkt nie będzie już dalej wykorzystywany, należy dowiedzieć się w najbliższym zakładzie recyklingu lub od specjalistycznego przedstawiciela producenta, w jaki sposób można zutylizować produkt zgodnie z obowiązującymi przepisami.
- Produkt można zutylizować nieodpłatnie.

15 Dane techniczne



WSKAZÓWKA Uzyskanie minimalnej temperatury podanej w sekcji "Zakres temperatur chłodzenia" jest możliwe, jeśli temperatura otoczenia jest wyższa niż 32 °C.



Kontrola/certyfikaty:

Przestrzegać warunków użytkowania amerykańskiej Agencji Ochrony Środowiska (EPA).

	CFX5 25
Napięcie zasilania	12 V $\overline{=}$ / 24 V $\overline{=}$ 100 V \sim ... 240 V \sim
Prąd znamionowy	12 V $\overline{=}$: 9,2 A 24 V $\overline{=}$: 4,2 A 100 V \sim : 1,1 A 240 V \sim : 0,46 A
Zakres temperatur chłodzenia	20 °C ... - 22 °C
Klasa klimatyczna	N, T
Głośność	25 L
Temperatura otoczenia	16 °C ... 43 °C
Czynnik chłodniczy	R600a
Ilość czynnika chłodniczego	15 g
Zakres częstotliwości	Wi-Fi: 2400 MHz ... 2483,5 MHz Bluetooth/BLE: 2400 MHz ... 2483,5 MHz
Pasma częstotliwości (Wi-Fi)	2,4 GHz
Moc wyjściowa RF	Wi-Fi: 19,91 dBm (802.11b), 19,91 dBm (802.11g), 19,91 dBm (802.11n), Bluetooth: 11,23 dBm Bluetooth LE: 11,23 dBm
Wymiary: szer. x gł. x wys. (łącznie z uchwytami)	342 mm × 569 mm × 420 mm
Masa	16 kg
	CFX5 35
Napięcie zasilania	12 V $\overline{=}$ / 24 V $\overline{=}$ 100 V \sim ... 240 V \sim

	CFX5 35
Prąd znamionowy	12 V $\overline{=}$: 8,9 A 24 V $\overline{=}$: 3,8 A 100 V \sim : 1 A 240 V \sim : 0,41 A
Zakres temperatur chłodzenia	20 °C ... - 22 °C
Klasa klimatyczna	N, T
Głośność	36 L
Temperatura otoczenia	16 °C ... 43 °C
Czynnik chłodniczy	R600a
Ilość czynnika chłodniczego	17 g
Zakres częstotliwości	Wi-Fi: 2400 MHz ... 2483,5 MHz Bluetooth/BLE: 2400 MHz ... 2483,5 MHz
Pasma częstotliwości (Wi-Fi)	2,4 GHz
Moc wyjściowa RF	Wi-Fi: 19,91 dBm (802.11b), 19,91 dBm (802.11g), 19,91 dBm (802.11n), Bluetooth: 11,23 dBm Bluetooth LE: 11,23 dBm
Wymiary: szer. x gł. x wys. (łącznie z uchwytami)	398 mm × 694 mm × 407 mm
Masa	19,8 kg

	CFX5 45
Napięcie zasilania	12 V $\overline{=}$ / 24 V $\overline{=}$ 100 V \sim ... 240 V \sim
Prąd znamionowy	12 V $\overline{=}$: 9,4 A 24 V $\overline{=}$: 4,1 A 100 V \sim : 1,06 A 240 V \sim : 0,44 A
Zakres temperatur chłodzenia	20 °C ... - 22 °C
Klasa klimatyczna	N, T
Głośność	46 L
Temperatura otoczenia	16 °C ... 43 °C
Czynnik chłodniczy	R600a
Ilość czynnika chłodniczego	20 g

	CFX5 45
Zakres częstotliwości	Wi-Fi: 2400 MHz ... 2483,5 MHz Bluetooth/BLE: 2400 MHz ... 2483,5 MHz
Pasma częstotliwości (Wi-Fi)	2,4 GHz
Moc wyjściowa RF	Wi-Fi: 19,91 dBm (802.11b), 19,91 dBm (802.11g), 19,91 dBm (802.11n), Bluetooth: 11,23 dBm Bluetooth LE: 11,23 dBm
Wymiary: szer. x gł. x wys. (łącznie z uchwytami)	398 mm × 694 mm × 476 mm
Masa	21,7 kg

	CFX5 55
Napięcie zasilania	12 V $\overline{=}$ / 24 V $\overline{=}$ 100 V \sim ... 240 V \sim
Prąd znamionowy	12 V $\overline{=}$: 9,6 A 24 V $\overline{=}$: 4,2 A 100 V \sim : 1,08 A 240 V \sim : 0,46 A
Zakres temperatur chłodzenia	20 °C ... -22 °C
Klasa klimatyczna	N, T
Pojemność całkowita	55 L
Temperatura otoczenia	16 °C ... 43 °C
Czynnik chłodniczy	R600a
Ilość czynnika chłodniczego	22 g
Zakres częstotliwości	Wi-Fi: 2400 MHz ... 2483,5 MHz Bluetooth/BLE: 2400 MHz ... 2483,5 MHz
Pasma częstotliwości (Wi-Fi)	2,4 GHz
Moc wyjściowa RF	Wi-Fi: 19,91 dBm (802.11b), 19,91 dBm (802.11g), 19,91 dBm (802.11n), Bluetooth: 11,23 dBm Bluetooth LE: 11,23 dBm
Wymiary: szer. x gł. x wys. (łącznie z uchwytami)	720 mm × 455 mm × 480 mm
Masa	23,8 kg

	CFX5 55IM
Napięcie zasilania	12 V _{DC} / 24 V _{DC} 100 V _{AC} ... 240 V _{AC}
Prąd znamionowy	12 V _{DC} : 9,6 A 24 V _{DC} : 4,2 A 100 V _{AC} : 1,08 A 240 V _{AC} : 0,46 A
Zakres temperatur chłodzenia	20 °C ... - 22 °C
Klasa klimatyczna	N, T
Pojemność całkowita	55 L
Temperatura otoczenia	16 °C ... 43 °C
Czynnik chłodniczy	R600a
Ilość czynnika chłodniczego	22 g
Zakres częstotliwości	Wi-Fi: 2400 MHz ... 2483,5 MHz Bluetooth/BLE: 2400 MHz ... 2483,5 MHz
Pasma częstotliwości (Wi-Fi)	2,4 GHz
Moc wyjściowa RF	Wi-Fi: 19,91 dBm (802.11b), 19,91 dBm (802.11g), 19,91 dBm (802.11n), Bluetooth: 11,23 dBm Bluetooth LE: 11,23 dBm
Wymiary: szer. x gł. x wys. (łącznie z uchwytemi)	720 mm × 455 mm × 480 mm
Masa	25 kg

	CFX5 75DZ
Napięcie zasilania	12 V _{DC} / 24 V _{DC} 100 V _{AC} ... 240 V _{AC}
Prąd znamionowy	12 V _{DC} : 9,8 A 24 V _{DC} : 4,6 A 100 V _{AC} : 1,1 A 240 V _{AC} : 0,47 A
Zakres temperatur chłodzenia	20 °C ... - 22 °C
Klasa klimatyczna	N, T
Pojemność całkowita	75 L (45 L/30 L)

	CFX5 75DZ
Temperatura otoczenia	16 °C ... 43 °C
Czynnik chłodniczy	R600a
Ilość czynnika chłodniczego	27 g
Zakres częstotliwości	Wi-Fi: 2400 MHz ... 2483,5 MHz Bluetooth/BLE: 2400 MHz ... 2483,5 MHz
Pasma częstotliwości (Wi-Fi)	2,4 GHz
Moc wyjściowa RF	Wi-Fi: 19,91 dBm (802.11b), 19,91 dBm (802.11g), 19,91 dBm (802.11n), Bluetooth: 11,23 dBm Bluetooth LE: 11,23 dBm
Wymiary: szer. x gł. x wys. (łącznie z uchwytami)	892 mm × 495 mm × 472 mm
Masa	31,1 kg

	CFX5 95DZ
Napięcie zasilania	12 V $\overline{=}$ / 24 V $\overline{=}$ 100 V \sim ... 240 V \sim
Prąd znamionowy	12 V $\overline{=}$: 10,4 A 24 V $\overline{=}$: 4,7 A 100 V \sim : 1,22 A 240 V \sim : 0,51 A
Zakres temperatur chłodzenia	20 °C ... - 22 °C
Klasa klimatyczna	N, T
Pojemność całkowita	94 L (55 L/39 L)
Temperatura otoczenia	16 °C ... 43 °C
Czynnik chłodniczy	R600a
Ilość czynnika chłodniczego	30 g
Zakres częstotliwości	Wi-Fi: 2400 MHz ... 2483,5 MHz Bluetooth/BLE: 2400 MHz ... 2483,5 MHz
Pasma częstotliwości (Wi-Fi)	2,4 GHz

	CFX5 95DZ
Moc wyjściowa RF	Wi-Fi: 19,91 dBm (802.11b), 19,91 dBm (802.11g), 19,91 dBm (802.11n), Bluetooth: 11,23 dBm Bluetooth LE: 11,23 dBm
Wymiary: szer. x gł. x wys. (łącznie z uchwytemi)	962 mm × 530 mm × 472 mm
Masa	33,3 kg

Firma Dometic niniejszym oświadcza, że urządzenie radiowe typu CFX5 jest zgodne z dyrektywą 2014/53/UE. Pełny tekst deklaracji zgodności UE dostępny jest w internecie pod adresem: documents.dometic.com

Dalsze informacje na temat produktu można uzyskać za pośrednictwem umieszczonego na etykiecie energetycznej kodu QR lub na stronie eprel.ec.europa.eu.

 **rys. 27** na stronie 15

Slovensky

1	Dôležité oznámenia.....	275
2	Vysvetlenie symbolov.....	275
3	Bezpečnostné pokyny.....	276
4	Vysvetlenie symbolov na zariadení.....	278
5	Rozsah dodávky.....	278
6	Príslušenstvo.....	278
7	Používanie v súlade s určením.....	279
8	Technický opis.....	279
9	Pred prvým použitím.....	281
10	Obsluha.....	281
11	Čistenie a údržba.....	287
12	Odstraňovanie porúch.....	287
13	Záruka.....	289
14	Likvidácia.....	289
15	Technické údaje.....	290

1 Dôležité oznámenia

Dôkladne si prečítajte tento návod a dodržiavajte všetky pokyny, usmernenia a varovania uvedené v tomto návode k výrobku, aby bolo zaručené, že výrobok bude vždy správne nainštalovaný, používaný a udržiavaný. Tento návod **MUSÍ** zostať priložený k výrobku.

Použitím tohto výrobku týmto potvrdzujete, že ste si dôkladne prečítali všetky pokyny, usmernenia a varovania a že rozumiete a súhlasíte s dodržiavaním všetkých uvedených podmienok. Súhlasíte, že tento výrobok budete používať iba v súlade so zamýšľaným použitím a v súlade s pokynmi, usmerneniami a varovaniami uvedenými v tomto návode k výrobku, ako aj v súlade so všetkými platnými zákonmi a nariadeniami. V prípade, že si neprečítate a nebudete sa riadiť pokynmi a varovaniami uvedenými v tomto návode, môže mať za následok vaše poranenie alebo poranenie iných osôb, poškodenie vášho výrobku alebo poškodenie majetku v jeho blízkosti. Tento návod na obsluhu výrobku vrátane pokynov, usmernení a varovaní, a súvisiaca dokumentácia môže podliehať zmenám a aktualizáciám. Najaktuálnejšie informácie o výrobku nájdete na adrese documents.dometic.com.

2 Vysvetlenie symbolov

Signálne slovo identifikuje bezpečnostné správy a správy o škodách na majetku a tiež označuje stupeň alebo úroveň závažnosti nebezpečenstva.



NEBZPEČENSTVO!

Označuje nebezpečnú situáciu, ktorej následkom je smrť alebo vážne zranenie, ak sa jej nezabráni.



VÝSTRAHA!

Označuje nebezpečnú situáciu, ktorej následkom môže byť smrť alebo vážne zranenie, ak sa jej nezabráni.



UPOZORNENIE!

Označuje nebezpečnú situáciu, ktorej následkom môže byť malé alebo stredne ťažké zranenie, ak sa jej nezabráni.



POZOR!

Označuje situáciu, ktorej následkom môže byť poškodenie majetku, ak sa jej nezabráni.



POZNÁMKA Doplnujúce informácie týkajúce sa obsluhy produktu.

3 Bezpečnostné pokyny



NEBZPEČENSTVO! Nebezpečenstvo úrazu elektrickým prúdom

- > U lodí: Ak je zariadenie napájané z elektrickej siete, ubezpečte sa, že zdroj napájania je vybavený prúdovým chráničom (RCD), prúdovým chráničom s ističom (RCCB) alebo prerušovačom obvodu (GFCI). Montáž, najmä v potenciálne vlhkých priestoroch, musí byť v súlade so všetkými platnými montážnymi predpismi.
- > Nikdy sa nedotýkajte holými rukami obnažených vodičov. To platí predovšetkým pri prevádzke prostredníctvom siete striedavého prúdu.
- > Pred uvedením zariadenia do prevádzky dbajte na to, aby bolo suché prírodné vedenie a zástrčka.



VÝSTRAHA! Nebezpečenstvo výbuchu

V chladiacom zariadení neskladujte látky, u ktorých hrozí nebezpečenstvo výbuchu napr. sprejové nádoby s horľavým hnacím plynom.



VÝSTRAHA! Nebezpečenstvo úrazu elektrickým prúdom

- > Nepoužívajte chladiace zariadenie, ak je viditeľne poškodené.
- > Ak je elektrický kábel chladiaceho zariadenia poškodený, musí jeho výmenu za vhodný elektrický kábel vykonať výrobca alebo jeho servisný technik, aby sa zabránilo bezpečnostným rizikám.
- > Opravy tohto chladiaceho zariadenia smie vykonávať len kvalifikovaný personál. Nesprávne opravy môžu zapríčiniť vážne riziká.
- > Zariadenie pripájajte do zásuviek, ktoré zaručia správne pripojenie, najmä vtedy, keď je zariadenie potrebné uzemniť.



VÝSTRAHA! Nebezpečenstvo požiaru

- > Pri umiestňovaní chladiaceho zariadenia sa ubezpečte, že napájací kábel nie je zachytený alebo poškodený.
- > Neumiestňujte žiadne viacnásobné prenosné zásuvky alebo prenosné napájacie adaptéry na zadnú stranu zariadenia.
- > V prípade poškodenia chladiaceho okruhu:
 - Otvorený plameň a potenciálne zdroje zapálenia držte mimo chladiaceho zariadenia.
 - Miestnosť dobre vetrajte.
 - Vypnite chladiace zariadenie.
- > Pre chladiace zariadenia s chladivom R600a: Chladiaci okruh obsahuje malé množstvo ekologického, ale horľavého chladiaceho média. Nenarušia ozónovú vrstvu a neprispieva k zvyšovaniu skleníkového efektu. Uniknuté chladiace médium sa môže vznietiť.
- > Udržujte vetracie otvory na telese zariadenia alebo v zabudovaných konštrukciách nezablockované.
- > Nepoužívajte žiadne mechanické predmety alebo iné prostriedky na urýchlenie procesu rozmrazovania, okrem prípadu, keď ich výrobca odporúča na tento účel.
- > Neotvárajte ani nepoškodte chladiaci okruh.
- > Nepoužívajte žiadne elektrické zariadenia v chladiacom zariadení, okrem prípadu, keď výrobca odporúča používanie týchto zariadení takýmto spôsobom.



VÝSTRAHA! Nebezpečenstvo ohrozenia zdravia

- > Toto chladiace zariadenie smú používať deti od 8 rokov a osoby so zníženými psychickými, zmyslovými alebo mentálnymi schopnosťami a vedomosťami, keď sú pod dozorom alebo keď boli poučené o bezpečnom používaní zariadenia a chápu, aké riziká z toho vyplývajú.
- > Deti vo veku od 3 do 8 rokov smú vkladať potraviny do chladiacich zariadení a tiež ich z nich vyberať.
- > Dohľadnite na to, aby sa deti nehrali so zariadením.
- > Čistenie a bežnú údržbu nesmú deti vykonávať bez dozoru.



UPOZORNENIE! Nebezpečenstvo úrazu elektrickým prúdom

- > Pred uvedením chladiaceho zariadenia do prevádzky dbajte na to, aby boli prívod a zástrčka suché.
- > Chladiace zariadenie odpojte od zdroja napätia
 - pred každým čistením a údržbou,
 - Po každom použití



UPOZORNENIE! Nebezpečenstvo ohrozenia zdravia

- > Pre zabránenie kontaminácii potravín dodržte nasledujúce pokyny:
 - Skontrolujte, či chladiaci výkon chladiaceho zariadenia zodpovedá požiadavkám potravín určených na chladenie.
 - Potraviny sa smú skladovať len v originálnych baleniach alebo vhodných nádobách.
 - Otvorenie chladiaceho zariadenia na dlhšiu dobu môže spôsobiť výrazné zvýšenie teploty v oddeleniach zariadenia.
 - Pravidelne čistíte povrchy, ktoré môžu prísť do kontaktu s potravinami a prístupnými systémami na odvádzanie kondenzátu.
- > Ak chladiace zariadenie ponecháte prázdne na dlhý čas:
 - Vypnite chladiace zariadenie.
 - Odmrazte chladiace zariadenie.
 - Vyčistíte a vysušte chladiace zariadenie.
 - Veko nechajte otvorené, aby ste zabránili vzniku plesní v chladiacom zariadení.



POZOR! Nebezpečenstvo poškodenia

- > Skontrolujte, či údaj o napätí na typovom štítku súhlasí s údajom na zdroji napájania.
- > Chladiace zariadenie pripájajte iba nasledovne:
 - Pripojte pripájací kábel na jednosmerný prúd k zdroju jednosmerného prúdu vo vozidle
 - Pripájacím káblom na striedavý prúd k zdroju napájania so striedavým prúdom
- > Konektor nikdy nevyťahujte zo zásuvky za kábel.
- > Ak je chladiace zariadenie zapojené do zásuvky s jednosmerným prúdom, pred pripojením rýchlonabíjačky odpojte chladiace zariadenie a ostatné elektrické spotrebiče.
- > Ak je chladiace zariadenie zapojené do zásuvky s jednosmerným prúdom, pri vypnutí motora odpojte alebo vypnite chladiace zariadenie. Inak sa môže vybiť batéria.
- > Chladiace zariadenie nie je vhodné na prepravu žieravých látok alebo látok s obsahom rozpúšťadiel.
- > Izolácia chladiaceho zariadenia obsahuje horľavý cyklopentán a vyžaduje si špeciálne postupy pri likvidácii. Po uplynutí jeho životnosti odovzdanie chladiaceho zariadenia na vhodnú recykláciu.
- > Chladiace zariadenie neumiestňujte do blízkosti otvoreného plameňa alebo iných zdrojov tepla (ohrievače, priame slnečné žiarenie, plynové rúry atď.).
- > **Riziko prehriatia!** Ubezpečte sa, že po celú dobu je na všetkých stranách chladiaceho zariadenia minimálne 50 mm voľného priestoru na vetranie. Neblokujte vetrací priestor žiadnymi predmetmi, ktoré by mohli prekážať prúdeniu vzduchu k chladiacim súčiastkam. Neumiestňujte chladiace zariadenie do uzavretých priehradiek alebo priestorov bez prúdenia alebo s minimálnym prúdením vzduchu.
- > Do vnútorného zásobníka neplňte ľad ani žiadne kvapaliny.

- > Chladiace zariadenie nikdy neponárajte do vody.
- > Chráňte chladiace zariadenie a káble pred vysokými teplotami a vlhkosťou.
- > Chladiace zariadenie nevystavujte dažďu.

4 Vysvetlenie symbolov na zariadení



A2L

Pozor! Riziko požiaru/horľavé materiály

5 Rozsah dodávky

 obr. 1 na strane 3

Položka na  obr. 1	Počet	Opis
1	1	Chladiaci box
2	1	Pripájací kábel pre prípojku s jednosmerným prúdom
3	1	Pripájací kábel pre prípojku so striedavým prúdom

6 Príslušenstvo

K dispozícii ako príslušenstvo (nie je súčasťou dodávky):

Označenie	Č. výr.	Model
Ochranný obal		
PC25	9620012808	CFX5 25
PC35	9620012806	CFX5 35
PC45	9620012805	CFX5 45
PC55	9620012810	CFX5 55
		CFX5 55IM
PC75	9620012811	CFX5 75DZ
PC95	9620012807	CFX5 95DZ
Plnovýsuv chladničky		
SLD53545U	9620012454	CFX5 35
		CFX5 45
SLD55U	9620012455	CFX5 55
		CFX5 55IM
SLD75U	9620012456	CFX5 75DZ
SLD95100U	9620012457	CFX5 95DZ
Súprava na rýchle upevnenie		
QFK25	9600000166	CFX5 25
QFK3545	9600029599	CFX5 35
		CFX5 45

Označenie	Č. vyr.	Model
Aplikácia Mobile Cooling	–	vhodná pre všetky modely

Majte na pamäti, že aplikácia nemusí byť dostupná vo vašej krajine.

7 Používanie v súlade s určením

Chladiace zariadenie je vhodné na chladenie potravín. Chladiace zariadenie je vhodné aj na použitie vo vozidlách.

Chladiace zariadenie je skonštruované na pripojenie k palubnému zdroju napájania jednosmerným prúdom vozidla alebo člna, k pomocnej batérii s jednosmerným prúdom alebo k sieti so striedavým prúdom.

Chladiace zariadenie je vhodné na kempovanie na podobné rekreačné účely.

Chladiace zariadenie je určené na použitie v domácnosti a na podobné použitie, napríklad:

- v kuchynkách pre zamestnancov v obchodoch, kanceláriách a iných pracovných prostrediach,
- na chalupách,
- zákazníkmi v hoteloch, motelloch a v iných typoch ubytovacích zariadení,
- v zariadeniach typu Bed and Breakfast,
- v kateringovej alebo podobných veľkoobchodných zariadeniach.

Tento výrobok je vhodný iba na určené použitie a použitie v súlade s týmto návodom.

Tento návod obsahuje informácie, ktoré sú nevyhnutné pre správnu inštaláciu a/alebo obsluhu výrobku. Chybná inštalácia a/alebo nesprávna obsluha či údržba bude mať za následok neuspokojivý výkon a možnú poruchu.

Výrobca nenesie žiadnu zodpovednosť za akékoľvek poranenia či škody na výrobku spôsobené:

- nesprávnu inštaláciou alebo pripojením vrátane nadmerného napätia
- nesprávnu údržbou alebo použitím iných ako originálnych náhradných dielov poskytnutých výrobcom
- Zmeny produktu bez výslovného povolenia výrobcu
- Použitie na iné účely než na účely opísané v návode

Firma Dometic si vyhradzuje právo na zmenu vzhľadu a technických parametrov výrobku.

8 Technický opis

Chladenie sa uskutočňuje prostredníctvom takmer bezúdržbového chladiaceho okruhu s kompresorom. Dostatočná izolácia a výkonný kompresor zaručujú účinné a rýchle chladenie.

Chladiace zariadenie je prenosné.

Chladiace zariadenie vydrží krátkodobý náklon 30°, ako napríklad na člnoch.

8.1 Rozsah funkcií

- Zdroj napájania s prioritným obvodom na pripojenie k zdroju so striedavým napätím
- Trojstupňový monitor batérie na ochranu batérie vozidla (automaticky vypína batériu pri nízkom napätí)
- Displej so zobrazením teploty v °C a °F
- Nastavenie teploty: S krokom 1 °C (1 °F)
- Integrovaná funkcia Bluetooth a WiFi, vďaka čomu je možné ovládanie s použitím aplikácie
- Sklopné rukoväte na prenášanie
- USB nabíjačka pre prenosné zariadenia, ako napríklad mobilné telefóny

- Vyberateľný vkladací kôš
- Integrovaný otvárač na fľaše
- **Len model CFX5 55IM:** Výrobník ľadu







8.2 Ovládacie a indikačné prvky

Západky veka (obr. 2)

 obr. 2 na strane 3

Ovládací panel (obr. 3)

 obr. 3 na strane 4

Položka	Opis	Vysvetlenie
1		Krátkym stlačením tlačidla sa chladiace zariadenie zapne Stlačením tlačidla na tri sekundy sa chladiace zariadenie vypne Návrat do hlavného menu
2	Displej	AC: Sieť striedavého napätia je pripojená DCV: Sieť jednosmerného napätia je pripojená ⌘: Bluetooth je aktivované 📶: WiFi je aktivovaná 🔒: Displej je uzamknutý ●: Kompresor beží ■: Výrobník ľadu pracuje (iba model CFX5 55IM)
3		Ak chcete prechádzať nahor alebo zvýšiť vybranú hodnotu, stlačte  . Ak chcete prechádzať nadol alebo znížiť vybranú hodnotu, stlačte  . Ak chcete uzamknúť alebo odomknúť displej, súčasne stlačte  a  na 3 s.
4		Stlačte pre voľbu menu alebo uloženie zvolenej hodnoty.

Zásuvkové prípojky (obr. 4)

 obr. 4 na strane 4

Položka	Opis
1	Prípojná zásuvka napájania striedavým napätím
2	Držiak poistky pre striedavý prúd
3	Kryt poistky pre jednosmerný prúd
4	Prípojná zásuvka napájania jednosmerným napätím



9 Pred prvým použitím



POZNÁMKA Pred prvým spustením chladiace zariadenie z hygienických dôvodov očistite zvnútra aj zvonka vlhkou utierkou (pozrite si časť Čistenie a údržba).

Zmena smeru otvárania veka

> Ak chcete zmeniť smer otvárania veka, postupujte podľa obrázka:

- **CFX5 55, CFX5 55IM**
 obr. 5 na strane 5
- **CFX575DZ, CFX5 95DZ**
 obr. 6 na strane 6

Voľba jednotky teploty

> Postupujte podľa obrázkov:

-  obr. 7 na strane 7

10 Obsluha

10.1 Predchádzajte plytvaniu potravinami

Dodržiňte nasledujúce body, aby sa predišlo plytvaniu potravinami

- > Zabráňte kolísaniu teploty v čo najväčšej možnej miere. Chladiace zariadenie otvárajte iba tak často a na takú dobu, ako je nevyhnutné. Skladujte potraviny tak, aby vzduch stále mohol dobre cirkulovať.
- > Prispôbte teplotu množstvu a druhu potravín.
- > Potraviny dokážu ľahko absorbovať alebo uvoľňovať pachy či chute. Potraviny vždy skladujte zakryté alebo v uzavretých nádobách/fľašiach.

10.2 Úspora energie

- > Vyberte si dobre odvetrané miesto, ktoré je chránené pred priamym slnečným svetlom.
- > Teplé jedlá nechajte pred vložením do chladiaceho zariadenia najprv vychladnúť.
- > Chladiace zariadenie neotvárajte častejšie, ako je to potrebné.
- > Chladiace zariadenie nenechávajte otvorené dlhšie, ako je nevyhnutné.
- > Ak je chladiace zariadenie vybavené košom: Pre optimálnu spotrebu energie umiestnite koš podľa jeho umiestnenia pri dodaní.
- > Pravidelne kontrolujte, či tesnenie veka stále správne prilieha.
- > Zabráňte zbytočne nízkej teplote vnútri zariadenia.

10.3 Pripojenie chladiaceho boxu

Pripojenie k zdroju jednosmerného prúdu



POZOR! Nebezpečenstvo poškodenia

Na ochranu zariadenia sa kábel na jednosmerný prúd dodáva s poistkou vo vnútri zástrčky.

Neodstraňujte zástrčku na jednosmerný prúd s poistkou. Používajte len dodaný kábel na jednosmerný prúd.

> Postupujte podľa obrázkov:

 **obr. 8** na strane 7

Pripojenie k sieti striedavého napätia



NEBZPEČENSTVO! Nebezpečenstvo úrazu elektrickým prúdom

- > Nikdy nemanipulujte s konektormi a spínačmi, keď máte mokré ruky alebo stojíte vo vode.
- > V prípade potreby sa poraďte s kvalifikovaným odborníkom.

> Postupujte podľa obrázkov:

 **obr. 9** na strane 7

10.4 Použitie indikátora batérie

Chladiace zariadenie je vybavené monitorom batérie, ktorý zabezpečuje 3-stupňovú ochranu batérie. Ochrana batérie zabráňuje nadmernému vybitiu, keď je chladiace zariadenie pripojené k štartovacej batérie vozidla, a maximalizuje používanie napájacej batérie.

Ak sa chladiace zariadenie používa pri vypnutom zapáľovaní vozidla, samočinne sa vypne hneď, ako napájacie napätie klesne pod nastavenú hodnotu. Chladiace zariadenie sa znova zapne hneď, ako sa nabitím batérie dosiahne znovuzapínacie napätie.



POZOR! Nebezpečenstvo poškodenia

Pri vypnutí indikátorom batérie už batéria nemá svoju plnú kapacitu nabitia. Vyvarujte sa opakovaného spúšťania alebo prevádzkovania elektrických spotrebičov bez dlhších nabíjajúcich fáz. Postarajte sa, aby sa batéria opäť nabila.



POZNÁMKA Keď je chladiace zariadenie napájané štartovacou batériou, zvolte režim s indikátorom batérie „HIGH“. Keď je chladiace zariadenie pripojené k napájacej batérii, stačí režim s indikátorom batérie „LOW“.

> Postupujte podľa obrázkov:

 **obr. 10** na strane 8

10.5 Používanie chladiaceho zariadenia



POZOR! Riziko prehriatia

Zabezpečte po celú dobu dostatočné vetranie, aby teplo vytvárané počas prevádzky mohlo byť odvádzané. Dbajte na to, aby vetracie otvory neboli zakryté. Zariadenie sa musí nachádzať v dostatočnej vzdialenosti od stien alebo predmetov, aby sa zaručila cirkulácia vzduchu.



POZOR! Nebezpečenstvo poškodenia následkom nadmerne nízkej teploty

Dbajte na to, aby sa v chladiacom zariadení nachádzali len predmety, príp. tovar, ktoré sa môžu chladieť na zvolenú teplotu.



POZNÁMKA Pri napájaní batériou:

- Pri napätí < 8 V sa displej automaticky vypne.
- Keď je napätie ≥ 8 V a ≤ 12 V, displej môže zobraziť hlásenie „!POPLACH – Nízke napätie“ v závislosti od nastavenia režimu monitora batérie.

- > Zapnutie chladiaceho zariadenia:

 **obr. 11** na strane 8

- > Vypnite chladiaci box:

 **obr. 12** na strane 9

10.6 Používanie displeja

Stavy displeja:

 **obr. 13** na strane 9



Položka	Opis
A	Prípravené na prevádzku
B	Kľudový režim
C	Uzamknutý

Prehľad displeja:

 **obr. 14** na strane 10

Prechádzanie cez menu

Zvýraznené menu je zvolené.



- > Ak chcete prechádzať nahor, stlačte .
- > Ak chcete prechádzať nadol, stlačte .

Výber menu

- > Požadované menu vyberiete stlačením .

Zmena nastavení



Zvýraznená hodnota alebo zvýraznené nastavenie je zvolené.

- > Ak chcete zvýšiť vybratú hodnotu alebo vybrať prechádzajúce nastavenie, stlačte .
- > Ak chcete znížiť vybratú hodnotu alebo vybrať nasledujúce nastavenie, stlačte .

Návrat do predchádzajúceho menu

- > Ak sa chcete vrátiť do predchádzajúceho menu bez uloženia, stlačte .

10.7 Uzamknutie/odmoknutie displeja

- > Ak chcete uzamknúť alebo odomknúť displej, súčasne stlačte  a  na 3 s.

 **obr. 15** na strane 10

10.8 Nastavenie jasu displeja

- > Postupujte podľa obrázkov:

 **obr. 16** na strane 10

10.9 Nastavenie teploty

- > Postupujte podľa obrázkov:

 **obr. 17** na strane 11

10.10 Zapnutie a vypnutie priečinkov (len modely CFX5 75DZ, CFX5 95DZ)

Každú zónu môžete aktivovať samostatne alebo ich môžete aktivovať obidve.

- > Postupujte podľa obrázkov:

 obr. 18 na strane 12

10.11 Používanie výrobníka ľadu (len model CFX5 55IM)



POZNÁMKA



- > Nezávisle od nastavenia teploty hlavnej priehradky je zóna výrobníka ľadu určená na výrobu ľadových kociek, ak je výrobník ľadu zapnutý.
- > So zapnutým výrobníkom ľadu sa zvyšuje spotreba energie chladiaceho zariadenia. Z tohto dôvodu vypínajte výrobník ľadu, keď ho nepoužívate.
- > Výrobné nastavenie výrobníka ľadu je VYPNUTÝ.

Tipy na použitie výrobníka ľadu

- Po zapnutí výrobník ľadu za niekoľko hodín rýchlo vyrobí ľad a potom sa automaticky prepne do režimu uchovávaní ľadu kvôli zníženiu spotreby energie. Ak čo najrýchlejšie potrebujete niekoľko dávok ľadu, vypnutím a opätovným zapnutím sa výrobník ľadu nastaví späť do režimu rýchlej výroby ľadu. Opakujte podľa potreby.
- V podmienkach vysokej teploty okolia so zapnutým výrobníkom ľadu nemusia zostať zachované nastavenia nízkej teploty mrazničky v hlavnej priehradky.
- > Ak chcete výrobník ľadu zapnúť alebo vypnúť, postupujte podľa obrázka:

 obr. 19 na strane 12

Nalievanie vody do misiek na ľad

- > Vyberte misky na ľad ( obr. 20 1) z puzdra výrobníka ľadu ( obr. 20 2).

 obr. 20 na strane 12

Vybratie ľadových kociek



POZNÁMKA

Vybratie si môže vyžadovať väčšiu silu s použitím oboch rúk v prípade vyššej vlhkosti vzduchu, následkom čoho sa pod miskami na ľad môže vytvoriť ľad.

1. Otvorte veko puzdra výrobníka ľadu a misky na ľad zdvihnite za prednú časť.
2. Odoberte kryty misiek na ľad a skrútením misiek uvoľnite kocky ľadu.

Vybratie puzdra výrobníka ľadu

Puzdro výrobníka ľadu je možné vybrať pri čistení alebo ak sa nepoužíva, aby sa zväčšil využiteľný priestor vnútri chladiaceho zariadenia.

- > Zdvihnite puzdro na jednom konci, kým sa úchyt neuvolní zo spony, potom ho vyťahnite.
- > Pri opätovnom vkladaní zatlačte na úchyty, aby puzdro zapadlo na svoje miesto.

Čistenie a sušenie výrobníka ľadu

- > Ak výrobník ľadu nepoužívate, vyčistite a vysušte misky na ľad a vnútro puzdra výrobníka ľadu, aby ste predišli tvorbe plesní.
- > Po dlhšom nepoužívaní vyčistite vnútro misiek na ľad jemným roztokom na umývanie riadu a pred použitím ich opláchnite čistou vodou.

10.12 Používanie Bluetooth a Wi-Fi

Stiahnutie aplikácie Mobile Cooling

Chladiace zariadenie je možné monitorovať a ovládať prostredníctvom Bluetooth alebo WiFi s pomocou aplikácie, ktorú si môžete nainštalovať na kompatibilné zariadenie.



Stiahnutie aplikácie Mobile Cooling.

Nastavenie signálu Bluetooth a pripojenie k aplikácii

Chladiace zariadenie je možné monitorovať a ovládať prostredníctvom Bluetooth. Na tento účel spárujte chladiace zariadenie so zariadením Bluetooth.



POZNÁMKA

- Párovanie sa musí vykonať v aplikácii Mobile Cooling, nie v nastaveniach zariadenia.
- Bluetooth spojenie si nevyžaduje heslo.

> Postupujte podľa obrázkov:

 **obr. 21** na strane 13

Nastavenie signálu Wi-Fi

> Postupujte podľa obrázkov:

 **obr. 22** na strane 13

Ovládanie rozhraní Bluetooth a Wi-Fi

> Postupujte podľa pokynov v chladiacej aplikácii do mobilu.

✓ Po pripojení chladiaceho zariadenia sa rozsvieti indikátor LED Bluetooth alebo Wi-Fi.

10.13 Obnovenie výrobných nastavení

Funkcia resetovania obnoví všetky menu displeja a polia aplikácie na pôvodné výrobné nastavenia.

> Postupujte podľa obrázkov:

 **obr. 23** na strane 13

10.14 USB pripojenie pre napájanie

USB pripojenie môžete použiť na nabíjanie malých zariadení, ako sú mobilné telefóny a MP3 prehrávače.



POZNÁMKA Uistite sa, že drobný spotrebič pripojený k USB pripojeniu, je vhodný na prevádzku s 5 V/2,5 A.

> Postupujte podľa obrázkov:

 **obr. 24** na strane 14

10.15 Odmrazenie chladiaceho zariadenia

Vlhkosť vzduchu môžu vo vnútri chladiaceho zariadenia alebo na výparníku vytvárať námrazu. Tým sa znižuje chladiaci výkon.



POZOR! Nebezpečenstvo poškodenia

Na odstránenie vrstvy námrazy alebo uvoľnenie primrznutých predmetov nepoužívajte tvrdé alebo špicaté nástroje.

Pri odmrazovaní chladiaceho zariadenia postupujte nasledovne:

1. Vyberte obsah chladiaceho zariadenia.
2. V prípade potreby preneste obsah do iného chladiaceho zariadenia, aby zostal vychladený.
3. Vypnite chladiace zariadenie.
4. Veko nechajte otvorené.
5. Utrite rozmrazenú vodu.

10.16 Výmena poistky striedavého prúdu



NEBZPEČENSTVO! Nebezpečenstvo úrazu elektrickým prúdom

Pred výmenou poistky zariadenia odpojte zdroj napájania a pripájacie káble.

1. Odpojte prívod elektrickej energie do zariadenia.
2. Vytiahnite pripájací kábel.
3. Vypáňte vložku poistky ( obr. 4 2) pomocou skrutkovača.
4. Vymeňte chybnú sklenenú poistku za novú poistku rovnakého typu a s rovnakou hodnotou (rýchla poistka, 4 A, 250 V).
5. Zatláčajte poistkovú vložku znova naspäť do krytu.
6. Znovu pripojte prívod elektrickej energie do zariadenia.

10.17 Výmena poistky jednosmerného prúdu

1. Odpojte prívod elektrickej energie do chladiaceho zariadenia.
2. Vypáňte kryt poistky ( obr. 4 3) pomocou skrutkovača.
3. Vyklopte kryt poistky dozadu a s pomocou háku vyberte chybnú nožovú poistku.
4. Vložte novú poistku rovnakého typu a s rovnakou hodnotou.
 - CFX5 25, CFX5 35, CFX5 45, CFX5 55, CFX5 55IM: 10 A
 - CFX5 75DZ, CFX5 95DZ: 15 A
5. Znovu nasadte kryt poistky.
6. Odpojte prívod elektrickej energie do zariadenia.

10.18 Výmena poistky zástrčky na jednosmerný prúd

- > Vymeňte chybnú poistku za novú poistku rovnakého typu a s rovnakou hodnotou, ako je uvedené na obrázku.

 **obr. 25** na strane 14

- CFX5 25, CFX5 35, CFX5 45, CFX5 55, CFX5 55IM: 10 A
- CFX5 75DZ, CFX5 95DZ: 15 A

10.19 Výmena dosky svetelných vodičov



POZOR! Nebezpečenstvo poškodenia

Kontrolku smie vymeniť len výrobca, servisný technik alebo osoba s podobnou kvalifikáciou, aby sa predišlo nebezpečenstvu.

11 Čistenie a údržba



UPOZORNENIE! Nebezpečenstvo úrazu elektrickým prúdom

Presvedčte sa, či je chladiace zariadenie odpojené od napájania zdroja pred každým čistením a údržbou.



POZOR! Nebezpečenstvo poškodenia

- > Chladiace zariadenie nikdy nečistite pod tečúcou vodou alebo dokonca vo vode.
- > Na čistenie nepoužívajte abrazívne čistiace prostriedky alebo tvrdé predmety.

- > Vyčistite zariadenie zvnútra a zvonku príležitostne vlhkou handrou.
- > Zabezpečte, aby vetracie a odvodušňovacie otvory chladiaceho zariadenia boli bez prachu a nečistôt, aby sa teplo vznikajúce pri prevádzke mohlo odvádzať a aby sa chladiace zariadenie nepoškodilo.

12 Odstraňovanie porúch

Porucha	Možná príčina	Návrh riešenia
Zariadenie nefunguje (režim jednosmerného prúdu, zapalovanie zapnuté).	V zásuvke s jednosmerným prúdom nebolo namerané žiadne napätie.	> Vo väčšine vozidiel musí byť zapnuté zapalovanie, aby do zásuvky s jednosmerným prúdom bolo privedené napätie.
	Výstup s jednosmerným prúdom je znečistený. To má za následok zlý elektrický kontakt.	> Keď sa zástrčka zariadenia vo výstupe s jednosmerným prúdom veľmi zohreje, musí sa buď vyčistiť výstup s jednosmerným prúdom alebo zástrčka pravdepodobne nie je správne zmontovaná.
	Poistka zástrčky na jednosmerný prúd je prehorená.	> Vymeňte poistku v zástrčke na jednosmerný prúd, pozrite si časť Výmena poistky zástrčky na jednosmerný prúd.
	Poistka jednosmerného prúdu zariadenia prehorela.	> Vymeňte poistku zariadenia, pozrite si Výmena poistky jednosmerného prúdu.
	Poistka vozidla je prehorená.	> Vymeňte poistku výstupu s jednosmerným prúdom vozidla. Pozrite si návod na obsluhu vozidla.

Porucha	Možná príčina	Návrh riešenia
Zariadenie nefunguje (režim striedavého prúdu).	V zásuvke striedavého napätia nebolo zistené žiadne napätie.	> Vyskúšajte inú zásuvku.
	Poistka striedavého prúdu zariadenia prehorela.	> Vymeňte poistku striedavého prúdu zariadenia, pozrite si Výmena poistky striedavého prúdu.
	Integrovaný adaptér striedavého prúdu je chybný.	Opravu môže vykonať iba autorizovaný zákaznícky servis.
Displej nereaguje na stláčanie tlačidiel.	Displej je uzamknutý.	> Odomknite displej, pozrite si časť Uzamknutie/odmknutie displeja.
Aplikácia nemôže ovládať zariadenie.	Bluetooth alebo Wi-Fi nie je pripojené.	> Pripojte sa k Bluetooth (pozrite si Nastavenie signálu Bluetooth a pripojenie k aplikácii) alebo sa pripojte k Wi-Fi (pozrite si Nastavenie signálu Wi-Fi).
Na displeji sa zobrazí poplašné hlásenie alebo kód varovania.	–	> Pozrite si nasledujúcu tabuľku.

12.1 Poplašné hlásenia

Príklad:

 obr. 26 na strane 14

Poplašné hlásenie	Opis	Možná príčina	Návrh riešenia
IPOPLACH – Veko otvorené > 3 min	Veko otvorené dlhšie ako 3 min	Veko nie je úplne zatvorené a zaistené	Skontrolujte, či je veko úplne zatvorené a zaistené
		Interná chyba	Potrebná kontrola v autorizovanom servisnom stredisku
IPOPLACH - Nízke napätie	Zariadenie prestalo fungovať na jednosmerný prúd kvôli nízkemu napätiu	Nedostatočné napájacie napätie	Skontrolujte pokles napätia z batérie do zásuvky a v prípade potreby zväčšite prierez kábla
		Napätie batérie je príliš nízke	Urobte test batérie a v prípade potreby ju nabite
		Ochrana batérie je nastavená na príliš vysokú hodnotu.	Zvoľte nižšie nastavenie ochrany batérie.
		Zariadenie prestalo fungovať na jednosmerný prúd z dôvodu abnormálne vysokého napätia > 31,5 V (nepravdepodobná udalosť – len na ochranu elektroniky – používa sa rovnaké poplašné hlásenie ako vyššie uvedené hlásenie pre nízke napätie)	Nesprávna špecifikácia jednosmerného napájacieho napätia
		Chybné napájacie napätie	Skontrolujte zdroj jednosmerného napätia, ak je chybný, vykonajte opravu alebo výmenu
		Interná chyba	Potrebná kontrola v autorizovanom servisnom stredisku

12.2 Kódy varovania

Príklad:  obr. 26

Kód varovania	Porucha	Možná príčina	Návrh riešenia
IVAROVANIE 01	NTC rozpojený obvod JZ (jednotlivá zóna) a DZ (duálna zóna) VEĽKÁ	Interná chyba	Potrebná kontrola v autorizovanom servisnom stredisku
IVAROVANIE 02	NTC skrat JZ a DZ VEĽKÁ		
IVAROVANIE 11	NTC rozpojený obvod DZ MALÁ		
IVAROVANIE 12	NTC skrat DZ MALÁ		
IVAROVANIE 03/43:	Chyba komunikácie		Vypnite zariadenie aspoň na 1 min, potom ho reštartujte.
IVAROVANIE 09	Chybný ventil duálnej zóny (DZ) alebo ventil výrobníka ľadu		Ak problém pretrváva, je potrebná kontrola v autorizovanom servisnom stredisku.
IVAROVANIE 32	Nadmerný prúd ventilátora	Interná chyba	Vypnite zariadenie aspoň na 5 min, potom ho reštartujte.
IVAROVANIE 33	Neúspešný štart kompresora		Ak problém pretrváva, je potrebná kontrola v autorizovanom servisnom stredisku.
IVAROVANIE 34	Nízke otáčky kompresora	<ul style="list-style-type: none"> • Vysoká teplota okolia 	<ul style="list-style-type: none"> • Vypnite zariadenie aspoň na 30 min alebo ho premiestnite na chladnejšie miesto, potom ho reštartujte.
IVAROVANIE 35	Nadmerná teplota riadenia	<ul style="list-style-type: none"> • Vetrací otvor zablokovaný alebo nedostatočná vzdialenosť • Interná chyba 	<ul style="list-style-type: none"> • Vyčist'ete vetracie otvory • Potrebná kontrola v autorizovanom servisnom stredisku

13 Záruka

Platí zákonom stanovená záručná lehota. Ak je výrobok poškodený, obráťte sa na pobočku výrobcu vo vašej krajine (pozrite si stránku dometic.com/dealer) alebo na predajcu.

Ak žiadate o vybavenie opravy alebo nárokov vyplývajúcich zo záruky, musíte priložiť nasledovné podklady:

- kópiu faktúry s dátumom kúpy,
- dôvod reklamácie alebo opis chyby.

Upozorňujeme Vás, že samooprava alebo neodborná oprava môže mať za následok ohrozenie bezpečnosti a zánik záruky.

14 Likvidácia



Recyklácia obalového materiálu: Obalový materiál dávajte podľa možnosti do príslušného recyklovateľného odpadu.



VÝSTRAHA! Riziko uväznenia dieťaťa

Pred likvidáciou starého chladiaceho zariadenia demontujte veko. Nechajte košíky na svojom mieste, aby deti nemohli ľahko vliezť dnu.



Recyklácia výrobkov s integrovanými batériami, nabíjateľnými batériami alebo svetelnými zdrojmi:

- Ak výrobok obsahuje integrované batérie, nabíjateľné batérie alebo svetelné zdroje, nemusíte ich pred likvidáciou vyberať.
- Keď výrobok chcete definitívne vyradiť z prevádzky, informujte sa v najbližšom recyklačnom stredisku alebo u svojho špecializovaného predajcu o príslušných predpisoch týkajúcich sa likvidácie.
- Výrobok je možné bezplatne zlikvidovať.

15 Technické údaje



POZNÁMKA Minimálnu teplotu zobrazenú v časti "Chladiaci výkon" je možné dosiahnuť, ak je teplota okolia viac ako 32 °C.



Test/certifikáty:

Riadte sa podmienkami pre použitie EPA.

	CFX5 25
Pripájacie napätie	12 V $\overline{=}$ / 24 V $\overline{=}$ 100 V \sim ... 240 V \sim
Menovitý prúd	12 V $\overline{=}$: 9,2 A 24 V $\overline{=}$: 4,2 A 100 V \sim : 1,1 A 240 V \sim : 0,46 A
Chladiaci výkon	20 °C ... - 22 °C
Klimatická trieda	N, T
Objem	25 L
Teplota okolia	16 °C ... 43 °C
Chladivo	R600a
Stav zásob chladiaceho prostriedku	15 g
Frekvenčný rozsah	WiFi: 2400 MHz ... 2483,5 MHz Bluetooth/BLE: 2400 MHz ... 2483,5 MHz
Frekvenčné pásmo (Wi-Fi)	2,4 GHz
Výkon RF výstupu	WiFi: 19,91 dBm (802.11b), 19,91 dBm (802.11g), 19,91 dBm (802.11n), Bluetooth: 11,23 dBm Bluetooth LE: 11,23 dBm
Rozmery Š × H × V (vrátane rukoväti)	342 mm × 569 mm × 420 mm

	CFX5 25
Hmotnosť	16 kg

	CFX5 35
Pripájacie napätie	12 V ⁼⁼⁼ / 24 V ⁼⁼⁼ 100 V [~] ... 240 V [~]
Menovitý prúd	12 V ⁼⁼⁼ : 8,9 A 24 V ⁼⁼⁼ : 3,8 A 100 V [~] : 1 A 240 V [~] : 0,41 A
Chladiaci výkon	20 °C ... - 22 °C
Klimatická trieda	N, T
Objem	36 L
Tepnota okolia	16 °C ... 43 °C
Chladivo	R600a
Stav zásob chladiaceho prostriedku	17 g
Frekvenčný rozsah	WiFi: 2400 MHz ... 2483,5 MHz Bluetooth/BLE: 2400 MHz ... 2483,5 MHz
Frekvenčné pásmo (Wi-Fi)	2,4 GHz
Výkon RF výstupu	WiFi: 19,91 dBm (802.11b), 19,91 dBm (802.11g), 19,91 dBm (802.11n), Bluetooth: 11,23 dBm Bluetooth LE: 11,23 dBm
Rozmery Š × H × V (vrátane rukoväti)	398 mm × 694 mm × 407 mm
Hmotnosť	19,8 kg

	CFX5 45
Pripájacie napätie	12 V ⁼⁼⁼ / 24 V ⁼⁼⁼ 100 V [~] ... 240 V [~]
Menovitý prúd	12 V ⁼⁼⁼ : 9,4 A 24 V ⁼⁼⁼ : 4,1 A 100 V [~] : 1,06 A 240 V [~] : 0,44 A
Chladiaci výkon	20 °C ... - 22 °C

	CFX5 45
Klimatická trieda	N, T
Objem	46 L
Teplota okolia	16 °C ... 43 °C
Chladivo	R600a
Stav zásob chladiaceho prostriedku	20 g
Frekvenčný rozsah	WiFi: 2400 MHz ... 2483,5 MHz Bluetooth/BLE: 2400 MHz ... 2483,5 MHz
Frekvenčné pásmo (Wi-Fi)	2,4 GHz
Výkon RF výstupu	WiFi: 19,91 dBm (802.11b), 19,91 dBm (802.11g), 19,91 dBm (802.11n), Bluetooth: 11,23 dBm Bluetooth LE: 11,23 dBm
Rozmery Š × H × V (vrátane rukovätí)	398 mm × 694 mm × 476 mm
Hmotnosť	21,7 kg

	CFX5 55
Pripájacie napätie	12 V $\overline{\text{---}}$ / 24 V $\overline{\text{---}}$ 100 V \sim ... 240 V \sim
Menovitý prúd	12 V $\overline{\text{---}}$: 9,6 A 24 V $\overline{\text{---}}$: 4,2 A 100 V \sim : 1,08 A 240 V \sim : 0,46 A
Chladiaci výkon	20 °C ... - 22 °C
Klimatická trieda	N, T
Celkový objem	55 L
Teplota okolia	16 °C ... 43 °C
Chladivo	R600a
Stav zásob chladiaceho prostriedku	22 g
Frekvenčný rozsah	WiFi: 2400 MHz ... 2483,5 MHz Bluetooth/BLE: 2400 MHz ... 2483,5 MHz
Frekvenčné pásmo (Wi-Fi)	2,4 GHz

	CFX5 55
Výkon RF výstupu	WiFi: 19,91 dBm (802.11b), 19,91 dBm (802.11g), 19,91 dBm (802.11n), Bluetooth: 11,23 dBm Bluetooth LE: 11,23 dBm
Rozmery Š × H × V (vrátane rukovätí)	720 mm × 455 mm × 480 mm
Hmotnosť	23,8 kg

	CFX5 55IM
Pripájacie napätie	12 V $\overline{\text{---}}$ / 24 V $\overline{\text{---}}$ 100 V \sim ... 240 V \sim
Menovitý prúd	12 V $\overline{\text{---}}$: 9,6 A 24 V $\overline{\text{---}}$: 4,2 A 100 V \sim : 1,08 A 240 V \sim : 0,46 A
Chladiaci výkon	20 °C ... - 22 °C
Klimatická trieda	N, T
Celkový objem	55 L
Teplota okolia	16 °C ... 43 °C
Chladivo	R600a
Stav zásob chladiaceho prostriedku	22 g
Frekvenčný rozsah	WiFi: 2400 MHz ... 2483,5 MHz Bluetooth/BLE: 2400 MHz ... 2483,5 MHz
Frekvenčné pásmo (Wi-Fi)	2,4 GHz
Výkon RF výstupu	WiFi: 19,91 dBm (802.11b), 19,91 dBm (802.11g), 19,91 dBm (802.11n), Bluetooth: 11,23 dBm Bluetooth LE: 11,23 dBm
Rozmery Š × H × V (vrátane rukovätí)	720 mm × 455 mm × 480 mm
Hmotnosť	25 kg

	CFX5 75DZ
Pripájacie napätie	12 V _{DC} / 24 V _{DC} 100 V _{AC} ... 240 V _{AC}
Menovitý prúd	12 V _{DC} : 9,8 A 24 V _{DC} : 4,6 A 100 V _{AC} : 1,1 A 240 V _{AC} : 0,47 A
Chladiaci výkon	20 °C ... - 22 °C
Klimatická trieda	N, T
Celkový objem	75 L (45 L/30 L)
Teplota okolia	16 °C ... 43 °C
Chladivo	R600a
Stav zásob chladiaceho prostriedku	27 g
Frekvenčný rozsah	WiFi: 2400 MHz ... 2483,5 MHz Bluetooth/BLE: 2400 MHz ... 2483,5 MHz
Frekvenčné pásmo (Wi-Fi)	2,4 GHz
Výkon RF výstupu	WiFi: 19,91 dBm (802.11b), 19,91 dBm (802.11g), 19,91 dBm (802.11n), Bluetooth: 11,23 dBm Bluetooth LE: 11,23 dBm
Rozmery Š × H × V (vrátane rukoväti)	892 mm × 495 mm × 472 mm
Hmotnosť	31,1 kg

	CFX5 95DZ
Pripájacie napätie	12 V _{DC} / 24 V _{DC} 100 V _{AC} ... 240 V _{AC}
Menovitý prúd	12 V _{DC} : 10,4 A 24 V _{DC} : 4,7 A 100 V _{AC} : 1,22 A 240 V _{AC} : 0,51 A
Chladiaci výkon	20 °C ... - 22 °C
Klimatická trieda	N, T
Celkový objem	94 L (55 L/39 L)

	CFX5 95DZ
Teplota okolia	16 °C ... 43 °C
Chladivo	R600a
Stav zásob chladiaceho prostriedku	30 g
Frekvenčný rozsah	WiFi: 2400 MHz ... 2483,5 MHz Bluetooth/BLE: 2400 MHz ... 2483,5 MHz
Frekvenčné pásmo (Wi-Fi)	2,4 GHz
Výkon RF výstupu	WiFi: 19,91 dBm (802.11b), 19,91 dBm (802.11g), 19,91 dBm (802.11n), Bluetooth: 11,23 dBm Bluetooth LE: 11,23 dBm
Rozmery Š × H × V (vrátane rukoväti)	962 mm × 530 mm × 472 mm
Hmotnosť	33,3 kg

Firma Dometic týmto vyhlasuje, že rádiové zariadenie typu CFX5 vyhovuje smernici 2014/53/EÚ. Úplné znenie EÚ vyhlásenia o zhode je dostupné na nasledujúcej internetovej adrese: documents.dometic.com

Ďalšie informácie o výrobku získate prostredníctvom QR kódu na energetickom štítku alebo na stránke eprel.ec.europa.eu.

 obr. 27 na strane 15

Čeština

1	Důležité poznámky.....	296
2	Vysvětlení symbolů.....	296
3	Bezpečnostní pokyny.....	297
4	Vysvětlení symbolů na zařízení.....	299
5	Obsah dodávky.....	299
6	Příslušenství.....	299
7	Určené použití.....	300
8	Technický popis.....	300
9	Před prvním použitím.....	301
10	Použití.....	302
11	Čištění a péče.....	308
12	Řešení problémů.....	308
13	Záruka.....	310
14	Likvidace.....	310
15	Technické údaje.....	311

1 Důležité poznámky

Pečlivě si prosím přečtěte a dodržujte všechny pokyny, směrnice a varování obsažené v tomto návodu k výrobku, abyste měli jistotu, že výrobek budete vždy správně instalovat, používat a udržovat. Tyto pokyny MUSÍ být uschovány v blízkosti výrobku.

Používáním výrobku tímto potvrzujete, že jste si pečlivě přečetli všechny pokyny, směrnice a varování a že rozumíte podmínkám uvedeným v tomto dokumentu a souhlasíte s nimi. Souhlasíte s používáním tohoto výrobku pouze k určenému účelu a použití a v souladu s pokyny, směrnicemi a varováními uvedenými v tomto návodu k výrobku a v souladu se všemi příslušnými zákony a předpisy. Pokud si nepřečtete a nebudete dodržovat zde uvedené pokyny a varování, může to vést ke zranění vás i ostatních, poškození vašeho výrobku nebo poškození jiného majetku v okolí. Tento návod k výrobku, včetně pokynů, směrnic a varování a související dokumentace může být předmětem změn a aktualizací. Aktuální informace o výrobku naleznete na adrese documents.dometic.com.

2 Vysvětlení symbolů

Signální slovo označuje bezpečnostní zprávy a zprávy o škodách na majetku a také označuje stupeň nebo úroveň závažnosti nebezpečí.



NEBEZPEČÍ!

Označuje nebezpečnou situaci, která, pokud se jí nezabrání, bude mít za následek smrt nebo vážné zranění.



VÝSTRAHA!

Označuje nebezpečnou situaci, která, pokud se jí nezabrání, může mít za následek smrt nebo vážné zranění.



UPOZORNĚNÍ!

Označuje nebezpečnou situaci, která, pokud se jí nezabrání, může mít za následek lehké nebo středně těžké zranění.



POZOR!

Označuje nebezpečnou situaci, která, pokud se jí nezabrání, může mít za následek majetkové škody.



POZNÁMKA Doplnující informace týkající se obsluhy výrobku.

3 Bezpečnostní pokyny



NEBEZPEČÍ! Nebezpečí usmrcení elektrickým proudem

- > Na člunech a lodích: Pokud se zařízení napájí z elektrické sítě, ujistěte se, že je napájecí zdroj vybaven proudovým chráničem (RCD), jističem zbytkového proudu (RCCB) nebo přerušovačem zemního spojení (GFCI). Instalace, zejména ty v potenciálně vlhkých prostorech, musí být provedeny v souladu se všemi platnými instalačními předpisy.
- > Nikdy se nedotýkejte odizolovaných vodičů. To platí především pro provoz přístroje v síti na střídavý proud.
- > Před uvedením přístroje do provozu zkontrolujte, zda jsou přívodní kabel a zástrčka suché.



VÝSTRAHA! Nebezpečí výbuchu

Neskladujte v chladicím přístroji výbušné látky, jako např. spreje s hořlavým hnacím plynem.



VÝSTRAHA! Nebezpečí usmrcení elektrickým proudem

- > V případě, že je chladicí přístroj viditelně poškozen, nesmíte ho používat.
- > Pokud je přívodní kabel chladicího zařízení poškozený, musí být vyměněn za vhodný přívodní kabel nebo jednotku, kterou získáte od výrobce nebo servisního zástupce, aby nevzniklo nebezpečí.
- > Opravy tohoto chladicího přístroje směřjí provádět pouze kvalifikovaní pracovníci. Nesprávné opravy mohou způsobit značné nebezpečí.
- > Přístroj zapojte do zásuvek, které zajišťují správné připojení, zejména pokud je třeba přístroj uzemnit.



VÝSTRAHA! Nebezpečí požáru

- > Při umístování chladicího přístroje se ujistěte, že není zachycen nebo poškozen jeho přívodní kabel.
- > Přenosné vícenásobné zásuvky nebo přenosné napájecí zdroje neumísťujte v zadní části přístroje.
- > Při poškození chladicího okruhu:
 - Udržujte chladicí přístroj mimo dosah otevřeného ohně a potenciálních zdrojů vznícení.
 - Místnost dobře větrejte.
 - Vypněte chladicí přístroj.
- > Pro chladicí zařízení s chladivem R600a: Chladicí okruh obsahuje malé množství ekologického, ale hořlavého chladiva. Tím není poškozována ozonová vrstva a nezvyšuje se skleníkový efekt. Unikající chladivo se může vznítit.
- > Ventilační otvory na krytu přístroje nebo v montážních konstrukcích udržujte bez překážek.
- > K urychlení procesu rozmrazování nepoužívejte žádné mechanické předměty ani jiné prostředky s výjimkou těch, které k tomu byly doporučeny výrobcem.
- > Za žádných okolností neotevírejte ani nepoškodíte chladicí okruh.
- > Nepoužívejte uvnitř chladničky žádné elektrické přístroje, pouze pokud jsou k tomu takové přístroje doporučeny výrobcem.



VÝSTRAHA! Nebezpečí ohrožení zdraví

- > Tento chladicí přístroj mohou používat děti od 8 let i osoby se sníženými fyzickými, smyslovými nebo duševními schopnostmi nebo s nedostatečnými zkušenostmi a znalostmi, pokud jsou pod dohledem nebo obdržely pokyny týkající se používání přístroje bezpečným způsobem a porozuměly souvisejícím nebezpečím.
- > Děti ve věku od 3 do 8 let mohou chladicí přístroje plnit a vyprazdňovat.

- > Děti musejí být pod dohledem tak, aby si se zařízením nehrály.
- > Čištění a běžnou údržbu nesmějí provádět děti bez dozoru.



UPOZORNĚNÍ! Nebezpečí usmrcení elektrickým proudem

- > Před uvedením chladicího přístroje do provozu zkontrolujte, zda jsou přívodní vedení a zástrčka suché.
- > Odpojte chladicí přístroj od elektrického napájení
 - před každým čištěním a údržbou,
 - po každém použití,



UPOZORNĚNÍ! Nebezpečí ohrožení zdraví

- > Aby se zabránilo kontaminaci potravin, dodržujte prosím následující pokyny:
 - Zkontrolujte, zda je chladicí kapacita přístroje vhodná pro uchovávání chlazených potravin.
 - Skladujte potraviny pouze v originálním balení nebo ve vhodných nádobách.
 - Otevření chladicího přístroje na delší dobu může způsobit značné zvýšení teploty v přihrádkách přístroje.
 - Pravidelně čistěte povrchy, které se mohou dostat do kontaktu s potravinami a přístupnými odtokovými systémy.
- > Bude-li chladicí přístroj ponechán delší dobu prázdný:
 - Vypněte chladicí přístroj.
 - Chladicí zařízení odmrázte.
 - Přístroj vyčistěte a vysušte.
 - Nechejte víko otevřené, aby se zabránilo tvorbě plísně uvnitř chladicího přístroje.



POZOR! Nebezpečí poškození

- > Zkontrolujte, zda údaj o napětí na typovém štítku odpovídá údají pro zdroje napájení.
- > Připojte chladicí přístroj pouze následujícím způsobem:
 - Připojte přívodní kabel na stejnosměrný proud k síti stejnosměrného proudu ve vozidle
 - Připojte přívodní kabel na střídavý proud ke zdroji střídavého napájení.
- > Nikdy nevytahujte zástrčku ze zásuvky tahem za kabel.
- > Je-li chladicí přístroj připojen do stejnosměrné zásuvky, odpojte chladicí přístroj a jiné spotřebiče od baterie vozidla ještě před připojením rychlonabíjecího zařízení.
- > Je-li chladicí přístroj připojen do stejnosměrné zásuvky, odpojte chladicí přístroj nebo jej vypněte, když vypínáte motor. V opačném případě může dojít k vybití baterie.
- > Chladicí přístroj není vhodný k přepravě leptavých látek nebo látek s obsahem rozpouštědel.
- > Izolace chladicího přístroje obsahuje hořlavý cyklopentan a vyžaduje speciální postupy likvidace. Chladicí přístroj odevzdejte na konci jeho životního cyklu do vhodného střediska pro recyklaci.
- > Neinstalujte chladicí přístroj v blízkosti otevřeného ohně nebo jiných tepelných zdrojů (topení, přímé sluneční záření, plynová kamna apod.).
- > **Riziko přehřátí!** Zajistěte, aby kolem chladicího zařízení bylo vždy ze všech stran alespoň 50 mm volného místa k větrání. Větrací prostor udržujte volný bez jakýchkoli předmětů, které by mohly omezit proudění vzduchu a zabránit tak chlazení součástí zařízení. Chladicí zařízení neumísťujte do uzavřených schránek nebo prostor, kde nemůže proudit vzduch.
- > Do vnitřní nádoby nelijte žádné kapaliny ani do ní nedávejte led.
- > Nikdy neponořujte chladicí přístroj do vody.
- > Chladicí přístroj a kabely chraňte před horkem a vlhkem.
- > Chladicí přístroj nesmí být vystaven dešti.

4 Vysvětlení symbolů na zařízení



Výstraha! Nebezpečí požáru / Hořlavé materiály

A2L

5 Obsah dodávky

obr. 1 na stránce 3

Položka na obr. 1	Množství	Popis
1	1	Chladicí box
2	1	Přívodní kabel pro přípojku stejnosměrného proudu
3	1	Přívodní kabel pro přípojku střídavého proudu

6 Příslušenství

Dostupné jako příslušenství (není součástí dodávky):

Označení	Č. výr.	Model
Ochranný kryt		
PC25	9620012808	CFX5 25
PC35	9620012806	CFX5 35
PC45	9620012805	CFX5 45
PC55	9620012810	CFX5 55
		CFX5 55IM
PC75	9620012811	CFX5 75DZ
PC95	9620012807	CFX5 95DZ
Lyžina na lednici		
SLD53545U	9620012454	CFX5 35
		CFX5 45
SLD55U	9620012455	CFX5 55
		CFX5 55IM
SLD75U	9620012456	CFX5 75DZ
SLD95100U	9620012457	CFX5 95DZ
Rychloupevňovací souprava		
QFK25	9600000166	CFX5 25
QFK3545	9600029599	CFX5 35
		CFX5 45
Aplikace Mobile Cooling	-	vyhovuje všem modelům

Upozorňujeme, že aplikace nemusí být ve vaší zemi dostupná.

7 Určené použití

Chladicí přístroj je vhodný pro chlazení potravin. Chladicí zařízení lze používat i ve vozidlech.

Chladicí přístroj je určen k napájení z palubního zdroje stejnosměrného proudu ve vozidle nebo na lodi, z pomocného bateriového zdroje stejnosměrného proudu nebo napájecího zdroje střídavého proudu.

Chladicí přístroj je vhodný ke Kempování a podobná rekreační využití.

Chladicí zařízení je určeno k použití v domácnosti a v podobných provozních podmínkách, jako jsou:

- Kuchyňky pro personál v obchodech, kancelářích a jiných pracovních prostorách,
- farmy,
- Klienti v hotelech, motelech a jiných prostředích rezidenčního typu,
- ubytovací zařízení typu bed and breakfast,
- stravovací a podobná zařízení neobchodního typu.

Tento výrobek je vhodný pouze k určenému účelu a použití v souladu s těmito pokyny.

Tento návod obsahuje informace, které jsou nezbytné k řádné instalaci a/nebo použití výrobku. Nesprávná instalace a/nebo nevhodné použití či údržba povedou k neuspokojivému výkonu a možné závadě.

Výrobce nepřijímá žádnou odpovědnost za jakékoli zranění nebo poškození výrobku vyplývající z následujících:

- Nesprávná instalace, sestavení nebo připojení včetně nadměrného napětí
- Nesprávná údržba nebo použití jiných náhradních dílů než originálních dílů dodaných výrobcem
- Úpravy výrobku bez výslovného souhlasu výrobce
- Použití k jiným účelům, než jsou popsány v tomto návodu

Společnost Dometic si vyhrazuje právo změnit vzhled a specifikace výrobku.

8 Technický popis

Chlazení je provedeno pomocí chladicího okruhu s kompresorem s nízkými nároky na údržbu. Velkokorýsá izolace a výkonný kompresor zajišťují účinné a rychlé chlazení.

Chladicí přístroj je přenosný.

Chladicí přístroj dokáže odolat krátkodobému sklonu 30°, například na lodích.

8.1 Funkční rozsah

- Síťový zdroj k prioritnímu spínání k připojení ke střídavému napětí
- Třístupňový snímač stavu baterie, který chrání baterii vozidla, (při nízkém napětí baterie se automaticky vypne)
- Displej se zobrazováním teploty ve °C a °F
- Nastavení teploty: V krocích po 1 °C (1 °F)
- Integrovaná funkce Bluetooth a Wi-Fi je tedy ovladatelná pomocí aplikace
- Sklopné rukojeti
- USB nabíječka pro přenosná zařízení, jako jsou mobilní telefony
- Odnímatelný vnitřní koš
- Integrovaný otvůrka na lahve
- **Pouze CFX5 55IM:** Výrobník ledu



8.2 Ovládací a indikační prvky

Západky víka (obr. 2)

 obr. 2 na stránce 3

Ovládací panel (obr. 3)

 obr. 3 na stránce 4

Položka	Popis	Vysvětlení
1		Po krátkém stisknutí tlačítka se chladicí přístroj zapne Po stisknutí tlačítka na tři sekundy se chladicí přístroj vypne Vrátí se do předchozí nabídky
2	Display	AC : Přípojka na střídavý proud je připojena DCV : Přípojka na stejnosměrný proud je připojena ⌘: Bluetooth je aktivováno 📶: WiFi je aktivováno 🔒: Displej je uzamčen ●: Kompresor pracuje ■: Výrobek ledu pracuje (pouze CFX5 55IM)
3		Stisknutím ▲ přejdete nahoru nebo zvýšíte vybranou hodnotu. Stisknutím ▼ přejdete dolů nebo snížíte vybranou hodnotu. Stisknutím ▲ a ▼ současně na 3 s uzamknete nebo odemknete displej.
4		Stisknutím tlačítka vyberete nabídku nebo uložíte vybranou hodnotu.

Přívodní zdířky (obr. 4)

 obr. 4 na stránce 4

Položka	Popis
1	Přívodní zdířka napájení střídavým napětím
2	Držák pojistky střídavého proudu
3	Kryt pojistky stejnosměrného proudu
4	Přívodní zdířka napájení stejnosměrným napětím

9 Před prvním použitím



POZNÁMKA Před uvedením chladicího přístroje do provozu ho z hygienických důvodů zevnitř i zvenčí očistěte vlhkou utěrkou (viz Čištění a péče).

Změna směru zavírání víka

- > Při změně směru zavírání víka postupujte podle obrázku:
 - **CFX5 55, CFX5 55IM**
 obr. 5 na stránce 5
 - **CFX575DZ, CFX5 95DZ**
 obr. 6 na stránce 6

Výběr jednotek pro zobrazení teploty

- > Postupujte podle obrázku:
 obr. 7 na stránce 7

10 Použití

10.1 Předcházení plýtvání potravinami

Abyste zabránili plýtvání potravinami, dodržujte následující pokyny

- > Udržujte výkyvy teploty co nejnižší. Chladicí přístroj otevírejte pouze na nezbytně nutnou dobu. Potravinu skladujte takovým způsobem, aby vzduch mohl stále dobře cirkulovat.
- > Teplotu nastavte podle množství a typu potravin.
- > Potravinu mohou snadno pohlcovat nebo uvolňovat zápach nebo vůni. Potraviny vždy uchovávejte zakryté nebo v uzavřených nádobách/lahvích.

10.2 Úspora energie

- > Zvolte dobře větrané místo, které je chráněno před přímým slunečním zářením.
- > Teplé pokrmy nechejte před uložením do chladicího přístroje vychladnout.
- > Neotevírejte chladicí přístroj častěji, než je nezbytně nutné.
- > Nenechávejte chladicí přístroj otevřený déle, než je nutné.
- > Pokud je chladicí zařízení vybaveno košem: Pro optimální spotřebu elektrické energie umístěte zásobník podle polohy při dodání.
- > Pravidelně ověřujte, že těsnění víka stále řádně sedí.
- > Zabraňte vzniku zbytečně nízkých vnitřních teplot.

10.3 Připojení chladicího přístroje

Připojení k napájení stejnosměrným proudem



POZOR! Nebezpečí poškození

K ochraně zařízení obsahuje dodaný kabel stejnosměrného proudu pojistku uvnitř zástrčky.

Neodstraňujte zástrčku stejnosměrného proudu s pojistkou. Používejte pouze dodaný kabel stejnosměrného proudu.

- > Postupujte podle obrázku:
 obr. 8 na stránce 7

Připojení k napájecí síti střídavého proudu



NEBEZPEČÍ! Nebezpečí usmrcení elektrickým proudem

- > Nikdy nemanipulujte se zástrčkami a spínači s mokřkýma rukama nebo pokud stojíte v moku.
- > V případě potřeby se poraďte s vyškoleným technikem.

- > Postupujte podle obrázku:

 **obr. 9** na stránce 7

10.4 Použití snímače stavu baterie

Chladicí přístroj je vybaven snímačem stavu baterie, který baterii poskytuje třístupňovou ochranu. Ochrana baterie zabráňuje nadměrnému vybití, když je chladicí přístroj připojen ke startovací baterii vozidla, nebo maximalizuje použití napájecí baterie.

Pokud chladicí přístroj používáte ve vozidle s vypnutým zapalováním, dojde k samočinnému vypnutí chladicích přístrojů, jakmile napájecí napětí poklesne pod předem definovanou hodnotu. Chladicí přístroj se opět zapne, jakmile je nabitím baterie dosaženo napětí k opětovnému zapnutí.



POZOR! Nebezpečí poškození

Po vypnutí snímačem baterie nebude baterie již plně nabitá. Zamezte opakovanému spouštění nebo provozu elektrických spotřebičů bez delších fází nabíjení. Zajistěte dobítí baterie.



POZNÁMKA Pokud je chladicí přístroj napájen ze startovací baterie, vyberte režim snímače stavu baterie „HIGH“. Pokud je chladicí přístroj připojen k napájecí baterii, stačí režim snímače stavu baterie „LOW“.

- > Postupujte podle obrázku:

 **obr. 10** na stránce 8

10.5 Používání chladicího přístroje



POZOR! Riziko přehřátí

Vždy zajistěte dostatečné větrání, aby se teplo vytvářené během provozu mohlo rozptýlit. Pamatujte, že nesmí být zakryty větrací otvory. Zajistěte, aby byl přístroj postaven v dostatečné vzdálenosti od stěn nebo předmětů tak, aby kolem něj mohl proudit vzduch.



POZOR! Nebezpečí poškození v případě příliš nízké teploty

Dbejte, aby byly v chladicím přístroji skladovány pouze předměty nebo potraviny, které je dovoleno chladit za nastavené teploty.



POZNÁMKA Při provozu na baterii:

- Když úroveň napětí dosáhne $< 8\text{ V}$, displej se automaticky vypne.
- Když úroveň napětí dosáhne $\geq 8\text{ V}$ a $\leq 12\text{ V}$, displej může (v závislosti na nastavení režimu snímače baterie) zobrazit zprávu „!VÝSTRAHA - Nízké napětí“.

- > Zapnutí chladicího přístroje:

 **obr. 11** na stránce 8

- > Vypněte chladicí přístroj:

 **obr. 12** na stránce 9

10.6 Použití displeje

Stavy displeje:

 obr. 13 na stránce 9

Položka	Popis
A	Pohotovostní režim
B	Nečinnost
C	Uzamčen

Přehled displeje:

 obr. 14 na stránce 10

Navigace nabídkami

Zvýrazněná nabídka je vybrána.



- > Stisknutím  přejdete nahoru.
- > Stisknutím  přejdete dolů.

Výběr nabídky

- > Stisknutím  vyberete požadovanou nabídku.

Změna nastavení



Je vybrána zvýrazněná hodnota nebo nastavení.

- > Stisknutím  zvýšíte vybranou hodnotu nebo zvolíte předchozí nastavení.
- > Stisknutím  snížíte vybranou hodnotu nebo zvolíte další nastavení.

Návrat do předchozí nabídky

- > Stisknutím  se vrátíte do předchozí nabídky bez uložení.

10.7 Uzamčení/odemčení displeje

- > Stisknutím  a  současně na 3 s uzamknete nebo odemknete displej.

 obr. 15 na stránce 10

10.8 Nastavení jasu displeje

- > Postupujte podle obrázku:

 obr. 16 na stránce 10

10.9 Nastavení teploty

- > Postupujte podle obrázku:

 obr. 17 na stránce 11

10.10 Zapnutí nebo vypnutí přihrádky (pouze modely CFX5 75DZ a CFX5 95DZ)

Každou zónu můžete aktivovat jednotlivě nebo obě najednou.

- > Postupujte podle obrázku:

 **obr. 18** na stránce 12

10.11 Používání výrobku ledu (pouze CFX5 55IM)



POZNÁMKA



- > Nezávisle na nastavení teploty v hlavní přihrádce je zóna výrobku ledu, je-li zapnutý, navržena pro výrobu kostek ledu.
- > Spotřeba elektrické energie chladicího zařízení se zvyšuje se zapnutým výrobníkem ledu. Proto byste měli výrobnik ledu vypnout, pokud jej nepotřebujete.
- > Tovární nastavení pro výrobnik ledu je VYPNUTO.

Tipy k používání výrobku ledu

- Výrobek ledu po zapnutí vyrobí led rychle na několik hodin a poté automaticky přejde do režimu udržování ledu, aby se snížila spotřeba energie. Pokud je třeba co nejrychleji více dávek ledu, vypnutím a opětovným zapnutím výrobku ledu se nastaví zpět do režimu rychlé výroby ledu. Opakujte podle potřeby.
 - Nastavení nízké teploty v mrazícím prostoru nemusí být při vysokých okolních teplotách se zapnutým výrobníkem ledu udrženo.
- > Při zapínání či vypínání výrobku ledu postupujte podle obrázku:

 **obr. 19** na stránce 12

Plnění forem na led vodou

- > Vyměňte formy na led ( **obr. 20 1**) z pouzdra výrobku ledu ( **obr. 20 2**).

 **obr. 20** na stránce 12

Vyjímání kostek ledu



POZNÁMKA

V podmínkách vysoké vlhkosti může vyjímání vyžadovat více síly obou rukou, protože led může být přimrzlý pod formami na led.

1. Otevřete víko pouzdra výrobku ledu a zvedněte formy na led za přední část dole.
2. Sejměte kryty forem na led a kostky ledu uvolněte obrácením forem.

Vyjmutí pouzdra výrobku ledu

Pouzdro výrobku ledu lze vyjmout za účelem čištění, nebo pokud se nepoužívá, pro zvětšení užitečného prostoru uvnitř chladicího přístroje.

- > Zvedněte pouzdro na jednom konci, dokud se západka neuvolní, a poté ho vyjměte.
- > Vložte jej zpět v obráceném pořadí zatlačením západek dolů, aby zaskočily na místo.

Čištění a vysoušení výrobku ledu

- > Pokud se výrobek ledu nepoužívá, vyčistěte a vysušte formy na led a vnitřek pouzdra výrobku ledu, aby se zabránilo vzniku plísně.
- > Po delším období nepoužívání vyčistěte vnitřek forem na led jemným mycím prostředkem na nádobí a před použitím vypláchněte čistou vodou.

10.12 Používání Bluetooth a Wi-Fi

Stažení aplikace Mobile Cooling

Chladicí přístroj lze sledovat a ovládat pomocí Bluetooth nebo Wi-Fi prostřednictvím aplikace, kterou můžete nainstalovat na kompatibilní zařízení.



Stáhněte si aplikaci Mobile Cooling.

Nastavení signálu Bluetooth a připojení k aplikaci

Chladicí přístroj lze sledovat a ovládat pomocí Bluetooth. K tomu je třeba spárovat chladicí přístroj s vaším Bluetooth zařízením.



POZNÁMKA

- Párování musí být provedeno v aplikaci Mobile Cooling, nikoli v nastavení zařízení.
- Pro připojení Bluetooth není vyžadováno žádné heslo.

> Postupujte podle obrázku:

 **obr. 21** na stránce 13

Nastavení signálu Wi-Fi

> Postupujte podle obrázku:

 **obr. 22** na stránce 13

Používání Bluetooth a Wi-Fi

- > Postupujte podle pokynů v mobilní aplikaci chladicího boxu.
- ✓ Když je chladicí box připojen, rozsvítí se kontrolka LED funkce Bluetooth či Wi-Fi.

10.13 Obnovení továrního nastavení

Resetovací funkce změní všechna pole nabídek displeje a aplikace na původní tovární nastavení.

> Postupujte podle obrázku:

 **obr. 23** na stránce 13

10.14 Přípojka USB k zajištění napájení

Přípojku USB můžete používat k nabíjení drobných přístrojů, např. mobilních telefonů a MP3 přehrávačů.



POZNÁMKA Zkontrolujte, zda je drobný spotřebič připojený k portu USB vhodný k provozu s napájením 5 V/2,5 A.

> Postupujte podle obrázku:

 **obr. 24** na stránce 14

10.15 Rozmrazování chladicího přístroje

Vzdušná vlhkost se může srážet uvnitř chladicího přístroje nebo na výparníku. Tím se snižuje chladicí výkon.



POZOR! Nebezpečí poškození

Nepoužívejte k odstraňování ledu nebo k uvolňování přimrzlých předmětů špičaté nástroje.

Při odmrazování chladicího přístroje postupujte takto:

1. Vyjměte obsah z chladicího přístroje.
2. V případě potřeby dejte obsah do jiného chladicího přístroje, aby nezteplal.
3. Vypněte chladicí přístroj.
4. Nechejte víko otevřené.
5. Otřete odmraženou vodu.

10.16 Výměna pojistky střídavého proudu



NEBEZPEČÍ! Nebezpečí usmrcení elektrickým proudem

Před výměnou pojistek přístroje odpojte napájení a přívodní kabel.

1. Odpojte přístroj od napájení.
2. Vyjměte přívodní kabel.
3. Uvolněte držák pojistek ( obr. 4 2) šroubovákem.
4. Vyměňte vadnou skleněnou pojistku za novou stejného typu a jmenovité hodnoty (rychločinná, 4 A, 250 V).
5. Zatačte držák pojistek opět do krytu.
6. Opět připojte napájení k přístroji.

10.17 Výměna pojistky stejnosměrného proudu

1. Odpojte chladicí přístroj od zdroje napájení.
2. Uvolněte kryt pojistek ( obr. 4 3) šroubovákem.
3. Obráťte kryt pojistky a použijte háček k odstranění vadné nožové pojistky.
4. Zatačte novou pojistku stejného typu a jmenovité hodnoty.
 - CFX5 25, CFX5 35, CFX5 45, CFX5 55, CFX5 55IM: 10 A
 - CFX5 75DZ, CFX5 95DZ: 15 A
5. Znovu nasadte kryt pojistky.
6. Opět připojte zdroj napájení k chladicímu přístroji.

10.18 Výměna pojistky stejnosměrné zástrčky

- > Vyměňte vadnou pojistku za novou stejného typu a o stejné hodnotě, viz obrázek.

 **obr. 25 na stránce 14**

- CFX5 25, CFX5 35, CFX5 45, CFX5 55, CFX5 55IM: 10 A
- CFX5 75DZ, CFX5 95DZ: 15 A

10.19 Výměna desky plošných spojů světla



POZOR! Nebezpečí poškození

Aby se zamezilo nebezpečí, výměnu osvětlení může provést pouze výrobce, zástupce servisu nebo podobně kvalifikovaná osoba.

11 Čištění a péče



UPOZORNĚNÍ! Nebezpečí usmrcení elektrickým proudem

Ujistěte se, že před každým čištěním nebo údržbou odpojíte chladicí box od zdroje napájení.



POZOR! Nebezpečí poškození

- > Nikdy nečistěte chladicí přístroj pod tekoucí vodou nebo ve vodní lázni.
- > Při čištění nepoužívejte brusné čisticí prostředky ani tvrdé předměty.

- > Pokud je to nutné, očistěte přístroj zevnitř a zvenčí vlhkým hadrem.
- > Zajistěte, aby vstupní ani výstupní ventilační otvory chladicího přístroje nebyly zaprášené a znečištěné. Zajistěte tak odvod tepla a předejdete poškození přístroje.

12 Řešení problémů

Porucha	Možná příčina	Návrh řešení
Přístroj nefunguje (režim stejnosměrného proudu, zapnuté zapalování).	V zásuvce stejnosměrného proudu nebylo zjištěno žádné napětí.	> U většiny vozidel musí být před přivedením napájení do zásuvky stejnosměrného proudu zapnuto zapalování.
	Zásuvka stejnosměrného napětí je znečištěná. Následkem je špatný elektrický kontakt.	> Pokud se zástrčka přístroje v zásuvce stejnosměrného proudu velmi zahřívá, očistěte zásuvku nebo zkontrolujte, zda je zástrčka správně instalována.
	Pojistka zástrčky stejnosměrného proudu je přepálená.	> Vyměňte pojistku zástrčky stejnosměrného proudu, viz Výměna pojistky stejnosměrné zástrčky.
	Spálená pojistka stejnosměrného proudu přístroje.	> Vyměňte pojistku přístroje pracujícího na stejnosměrný proud, viz Výměna pojistky stejnosměrného proudu.
	Pojistka vozidla je přepálená.	> Vyměňte pojistku stejnosměrné zásuvky vozidla. Viz návod k obsluze vašeho vozidla.
Přístroj nefunguje (režim stejnosměrného proudu).	V zásuvce střídavého proudu nebylo zjištěno žádné napětí.	> Zkuste použít jinou zásuvku.
	Spálená pojistka střídavého proudu přístroje.	> Vyměňte pojistku přístroje pracujícího na střídavý proud, viz Výměna pojistky střídavého proudu.
	Integrovaný adaptér střídavého proudu je vadný.	Opravu smí provést pouze certifikovaná provozovna zákaznického servisu.

Porucha	Možná příčina	Návrh řešení
Displej nereaguje na stisknutí kláves.	Displej je uzamčen.	> Odemkněte displej, viz Uzamčení/odemčení displeje.
Aplikace nemůže ovládat přístroj.	Bluetooth nebo Wi-Fi nejsou připojeny.	> Připojte se k Bluetooth (viz Nastavení signálu Bluetooth a připojení k aplikaci) nebo Wi-Fi (viz Nastavení signálu Wi-Fi).
Na displeji se zobrazí výstražné hlášení nebo varovný kód.	–	> viz následující tabulky.

12.1 Výstražná hlášení

Příklad:

 obr. 26 na stránce 14

Výstražné hlášení	Popis	Možná příčina	Návrh řešení
IVÝSTRAHA – Víko otevřeno > 3 min	Víko je otevřeno déle než 3 min	Víko není zcela zajištěno	Zkontrolujte, zda je víko zcela zajištěné
		Interní porucha	Je vyžadována prohlídka autorizovaným opravárenským střediskem
IVÝSTRAHA - Nízké napětí	Přístroj přestal pracovat na stejnosměrném proudu kvůli nízkému napětí	Nedostatečné napájecí napětí	Zkontrolujte pokles napětí z baterie do zásuvky a podle potřeby zvyšte průřez vedení
		Napětí baterie je příliš nízké	Zkontrolujte baterii a případně ji nabijte
		Ochrana baterie je nastavena příliš vysoko	Vyberte nižší nastavení ochrany baterie
	Přístroj přestal pracovat na stejnosměrném proudu kvůli abnormálně vysokému napětí > 31,5 V (nepravděpodobná událost – slouží pouze k ochraně elektroniky – používá stejné výstražné hlášení jako výše uvedené hlášení o nízkém napětí)	Chybná specifikace napětí stejnosměrného proudu	Ujistěte se, že specifikace napětí stejnosměrného proudu odpovídá typovému štítku výrobku
		Chybné napájecí napětí	Zkontrolujte napájecí zdroj stejnosměrného proudu a opravte nebo vyměňte jej, pokud je vadný.
		Interní porucha	Je vyžadována prohlídka autorizovaným opravárenským střediskem

12.2 Výstražné kódy

Příklad:  obr. 26

Výstražný kód	Porucha	Možná příčina	Návrh řešení
IVAROVÁNÍ 01	NTC rozpojený obvod SZ & DZ LARGE	Interní porucha	Je vyžadována prohlídka autorizovaným opravárenským střediskem
IVAROVÁNÍ 02	NTC zkrat SZ & DZ LARGE		

Výstražný kód	Porucha	Možná příčina	Návrh řešení
IVAROVÁNÍ 11	NTC rozpojený obvod DZ SMALL		
IVAROVÁNÍ 12	NTC zkrat DZ SMALL		
IVAROVÁNÍ 03/43	Chyba v komunikaci		Vypněte přístroj alespoň na 1 min a poté jej spusťte znovu. Pokud problém přetrvává, je nutná kontrola autorizovaným opravárenským střediskem.
IVAROVÁNÍ 09	Vadný ventil DZ nebo ventil výrobniku ledu		
IVAROVÁNÍ 32	Nadproud ventilátoru	Interní porucha	Vypněte přístroj alespoň na 5 min a poté jej spusťte znovu. Pokud problém přetrvává, je nutná kontrola autorizovaným opravárenským střediskem.
IVAROVÁNÍ 33	Chyba startu kompresoru		
IVAROVÁNÍ 34	Nízké otáčky kompresoru	<ul style="list-style-type: none"> • Vysoká okolní teplota • Odvzdušňovací ventil blokován nebo nedostatečný volný prostor • Interní porucha 	<ul style="list-style-type: none"> • Vypněte přístroj alespoň na 30 min nebo se přesuňte na chladnější místo a poté jej spusťte znovu. • Vyčistěte větrací otvory • Je vyžadována prohlídka autorizovaným opravárenským střediskem
IVAROVÁNÍ 35	Přehřátí řídicí jednotky		

13 Záruka

Na výrobek je poskytována záruka v souladu s platnými zákony. Pokud je výrobek vadný, kontaktujte pobočku výrobce ve vaší zemi nebo svého prodejce (viz dometic.com/dealer).

K vyřízení opravy nebo záruky nezapomeňte odeslat následující dokumenty:

- kopii účtenky s datem zakoupení,
- uvedení důvodu reklamace nebo popisu vady.

Upozorňujeme, že oprava svépomocí nebo neodborná oprava může ohrozit bezpečnost a vést ke ztrátě záruky.

14 Likvidace



Recyklace obalového materiálu: Kdekoli je to možné, tříděte obalový materiál do příslušných kontejnerů.



VÝSTRAHA! Nebezpečí uvznutí dětí

Před zlikvidováním starého chladicího zařízení demontujte víko. Nechejte na místě košíky, aby se dovnitř nemohly snadno dostat děti.



Recyklace výrobků s nevyměnitelnými bateriemi, dobíjecími bateriemi nebo světelnými zdroji:

- Pokud výrobek obsahuje nevyměnitelné baterie, dobíjecí baterie nebo světelné zdroje, nemusíte je před likvidací odstraňovat.
- Pokud budete chtít výrobek definitivně zlikvidovat, informace o příslušném postupu v souladu s platnými předpisy pro likvidaci vám sdělí místní recyklační středisko nebo specializovaný prodejce.
- Výrobek lze zlikvidovat bezplatně.

15 Technické údaje



POZNÁMKA Minimální teplota, která se zobrazuje v části "Chladicí výkon", je dosažitelná v případě, že okolní teplota přesahuje 32 °C.



Zkouška/certifikáty:

Dodržujte podmínky používání EPA.

	CFX5 25
Napájecí napětí	12 V $\overline{=}$ / 24 V $\overline{=}$ 100 V \sim ... 240 V \sim
Jmenovitý proud	12 V $\overline{=}$: 9,2 A 24 V $\overline{=}$: 4,2 A 100 V \sim : 1,1 A 240 V \sim : 0,46 A
Chladicí výkon	20 °C ... - 22 °C
Klimatická třída	N, T
Hlasitost („Volume“)	25 L
Okolní teplota	16 °C ... 43 °C
Chladivo	R600a
Množství chladiva	15 g
Frekvenční rozsah	WiFi: 2400 MHz ... 2483,5 MHz Bluetooth/BLE: 2400 MHz ... 2483,5 MHz
Frekvenční pásmo (WiFi)	2,4 GHz
Výstupní výkon RF	WiFi: 19,91 dBm (802.11b), 19,91 dBm (802.11g), 19,91 dBm (802.11n), Bluetooth: 11,23 dBm Bluetooth LE: 11,23 dBm
Rozměry Š x H x V (včetně rukojetí)	342 mm x 569 mm x 420 mm
Hmotnost	16 kg
	CFX5 35
Napájecí napětí	12 V $\overline{=}$ / 24 V $\overline{=}$ 100 V \sim ... 240 V \sim

	CFX5 35
Jmenovitý proud	12 V --- : 8,9 A 24 V --- : 3,8 A 100 V \sim : 1 A 240 V \sim : 0,41 A
Chladicí výkon	20 °C ... - 22 °C
Klimatická třída	N, T
Hlasitost („Volume“)	36 L
Okolní teplota	16 °C ... 43 °C
Chladivo	R600a
Množství chladiva	17 g
Frekvenční rozsah	WiFi: 2400 MHz ... 2483,5 MHz Bluetooth/BLE: 2400 MHz ... 2483,5 MHz
Frekvenční pásmo (WiFi)	2,4 GHz
Výstupní výkon RF	WiFi: 19,91 dBm (802.11b), 19,91 dBm (802.11g), 19,91 dBm (802.11n), Bluetooth: 11,23 dBm Bluetooth LE: 11,23 dBm
Rozměry Š x H x V (včetně rukojetí)	398 mm × 694 mm × 407 mm
Hmotnost	19,8 kg

	CFX5 45
Napájecí napětí	12 V --- / 24 V --- 100 V \sim ... 240 V \sim
Jmenovitý proud	12 V --- : 9,4 A 24 V --- : 4,1 A 100 V \sim : 1,06 A 240 V \sim : 0,44 A
Chladicí výkon	20 °C ... - 22 °C
Klimatická třída	N, T
Hlasitost („Volume“)	46 L
Okolní teplota	16 °C ... 43 °C
Chladivo	R600a
Množství chladiva	20 g

	CFX5 45
Frekvenční rozsah	WiFi: 2400 MHz ... 2483,5 MHz Bluetooth/BLE: 2400 MHz ... 2483,5 MHz
Frekvenční pásmo (WiFi)	2,4 GHz
Výstupní výkon RF	WiFi: 19,91 dBm (802.11b), 19,91 dBm (802.11g), 19,91 dBm (802.11n), Bluetooth: 11,23 dBm Bluetooth LE: 11,23 dBm
Rozměry Š x H x V (včetně rukojetí)	398 mm × 694 mm × 476 mm
Hmotnost	21,7 kg

	CFX5 55
Napájecí napětí	12 V ⁼⁼⁼ / 24 V ⁼⁼⁼ 100 V [~] ... 240 V [~]
Jmenovitý proud	12 V ⁼⁼⁼ : 9,6 A 24 V ⁼⁼⁼ : 4,2 A 100 V [~] : 1,08 A 240 V [~] : 0,46 A
Chladicí výkon	20 °C ... -22 °C
Klimatická třída	N, T
Celkový objem	55 L
Okolní teplota	16 °C ... 43 °C
Chladivo	R600a
Množství chladiva	22 g
Frekvenční rozsah	WiFi: 2400 MHz ... 2483,5 MHz Bluetooth/BLE: 2400 MHz ... 2483,5 MHz
Frekvenční pásmo (WiFi)	2,4 GHz
Výstupní výkon RF	WiFi: 19,91 dBm (802.11b), 19,91 dBm (802.11g), 19,91 dBm (802.11n), Bluetooth: 11,23 dBm Bluetooth LE: 11,23 dBm
Rozměry Š x H x V (včetně rukojetí)	720 mm × 455 mm × 480 mm
Hmotnost	23,8 kg

	CFX5 55IM
Napájecí napětí	12 V ⁼⁼⁼ / 24 V ⁼⁼⁼ 100 V [~] ... 240 V [~]
Jmenovitý proud	12 V ⁼⁼⁼ : 9,6 A 24 V ⁼⁼⁼ : 4,2 A 100 V [~] : 1,08 A 240 V [~] : 0,46 A
Chladicí výkon	20 °C ... - 22 °C
Klimatická třída	N, T
Celkový objem	55 L
Okolní teplota	16 °C ... 43 °C
Chladivo	R600a
Množství chladiva	22 g
Frekvenční rozsah	WiFi: 2400 MHz ... 2483,5 MHz Bluetooth/BLE: 2400 MHz ... 2483,5 MHz
Frekvenční pásmo (WiFi)	2,4 GHz
Výstupní výkon RF	WiFi: 19,91 dBm (802.11b), 19,91 dBm (802.11g), 19,91 dBm (802.11n), Bluetooth: 11,23 dBm Bluetooth LE: 11,23 dBm
Rozměry Š x H x V (včetně rukojetí)	720 mm × 455 mm × 480 mm
Hmotnost	25 kg

	CFX5 75DZ
Napájecí napětí	12 V ⁼⁼⁼ / 24 V ⁼⁼⁼ 100 V [~] ... 240 V [~]
Jmenovitý proud	12 V ⁼⁼⁼ : 9,8 A 24 V ⁼⁼⁼ : 4,6 A 100 V [~] : 1,1 A 240 V [~] : 0,47 A
Chladicí výkon	20 °C ... - 22 °C
Klimatická třída	N, T
Celkový objem	75 L (45 L/30 L)

	CFX5 75DZ
Okolní teplota	16 °C ... 43 °C
Chladivo	R600a
Množství chladiva	27 g
Frekvenční rozsah	WiFi: 2400 MHz ... 2483,5 MHz Bluetooth/BLE: 2400 MHz ... 2483,5 MHz
Frekvenční pásmo (WiFi)	2,4 GHz
Výstupní výkon RF	WiFi: 19,91 dBm (802.11b), 19,91 dBm (802.11g), 19,91 dBm (802.11n), Bluetooth: 11,23 dBm Bluetooth LE: 11,23 dBm
Rozměry Š x H x V (včetně rukojeti)	892 mm × 495 mm × 472 mm
Hmotnost	31,1 kg

	CFX5 95DZ
Napájecí napětí	12 V _{DC} / 24 V _{DC} 100 V _{AC} ... 240 V _{AC}
Jmenovitý proud	12 V _{DC} : 10,4 A 24 V _{DC} : 4,7 A 100 V _{AC} : 1,22 A 240 V _{AC} : 0,51 A
Chladicí výkon	20 °C ... - 22 °C
Klimatická třída	N, T
Celkový objem	94 L (55 L/39 L)
Okolní teplota	16 °C ... 43 °C
Chladivo	R600a
Množství chladiva	30 g
Frekvenční rozsah	WiFi: 2400 MHz ... 2483,5 MHz Bluetooth/BLE: 2400 MHz ... 2483,5 MHz
Frekvenční pásmo (WiFi)	2,4 GHz

	CFX5 95DZ
Výstupní výkon RF	WiFi: 19,91 dBm (802.11b), 19,91 dBm (802.11g), 19,91 dBm (802.11n), Bluetooth: 11,23 dBm Bluetooth LE: 11,23 dBm
Rozměry Š x H x V (včetně rukojetí)	962 mm × 530 mm × 472 mm
Hmotnost	33,3 kg

Společnost Dometic tímto prohlašuje, že rádiové zařízení typu CFX5 odpovídá požadavkům směrnice 2014/53/EU. Plné znění prohlášení o shodě EU je k dispozici na následující internetové adrese: documents.dometic.com

Další informace o výrobku jsou dostupné prostřednictvím QR kódu na energetickém štítku nebo na adrese eprel.ec.europa.eu.

 obr. 27 na stránce 15

Magyar

1	Fontos információk.....	317
2	Szimbólumok magyarázata.....	317
3	Biztonsági útmutatások.....	318
4	A készüléken látható szimbólumok magyarázata.....	320
5	A csomag tartalma.....	320
6	Tartozékok.....	320
7	Rendeltetésszerű használat.....	321
8	Műszaki leírás.....	321
9	Az első használat előtt.....	323
10	Üzemeltetés.....	323
11	Tisztítás és karbantartás.....	329
12	Hibakeresés.....	329
13	Szavatosság.....	331
14	Ártalmatlanítás.....	332
15	Műszaki adatok.....	332

1 Fontos információk

A termék mindenkoriszakszerű telepítése, használata és karbantartása érdekében kérjük figyelmesen olvassa el az ebben a termék kézikönyvben található utasításokat, irányelveket és figyelmeztetéseket, valamint mindig tartsa be ezeket. Ezt az útmutatót a termék közelében KELL tartani.

A termék használatba vételével Ön kijelenti hogy figyelmesen elolvasta az összes utasítást, irányelvet és figyelmeztetést, valamint megértette és elfogadja az itt leírt szerződési feltételeket. Ön elfogadja, hogy kizárólag a rendeltetésének megfelelő célra és a jelen termék kézikönyvben leírt útmutatásoknak, irányelveknek és figyelmeztetéseknek, valamint a hatályos törvényeknek és szabályozásoknak megfelelően használja ezt a terméket. Az itt leírt utasítások és figyelmeztetések elolvasásának és betartásának elmulasztása saját és mások sérüléséhez, a termék vagy a közelben található más anyagi javak károsodásához vezethet. Ez a termék kézikönyv és a benne található utasítások, irányelvek és figyelmeztetések, valamint a kapcsolódó dokumentációk módosulhatnak és frissülhetnek. Naprakész termékinformációkért látogasson el a következő honlapra: documents.dometic.com.

2 Szimbólumok magyarázata

A figyelmeztető szavak a biztonsági utasítások, valamint a vagyoni károk elkerülésére szolgáló utasítások jelzésére szolgálnak, továbbá a veszély súlyosságát is jelzik.



VESZÉLY!

Veszélyes helyzetet jelöl, amely súlyos sérülést vagy halált okoz, ha nem kerülik el.



FIGYELMEZTETÉS!

Veszélyes helyzetet jelöl, amely súlyos sérülést vagy halált okozhat, ha nem kerülik el.



VIGYÁZAT!

Veszélyes helyzetet jelöl, amely könnyű vagy mérsékelt sérülést okozhat, ha nem kerülik el.



FIGYELEM!

Olyan helyzetet jelöl, amely vagyoni kárt okozhat, ha nem kerülik el.



MEGJEGYZÉS A termék kezelésére vonatkozó kiegészítő információk.

3 Biztonsági útmutatások



VESZÉLY! Áramütés miatti veszély

- > Hajóknál: Ha a készüléket a elektromos hálózatról táplálja, akkor biztosítsa, hogy a hálózat rendelkezzen maradékáram védőkapcsolóval (RCD), maradékáram megszakítóval (RCCB) vagy földelési hiba áramkör-megszakítóval (GFCI). A telepítésnek, különösen a potenciálisan nedves területeken, meg kell felelnie az összes vonatkozó telepítési előírásnak.
- > Soha ne fogjon meg pusztá kézzel csupasz vezetékeket. Ez mindenekelőtt a váltakozó áramú hálózatról történő üzemeltetés során érvényes.
- > Üzembe helyezés előtt ügyeljen arra, hogy a vezeték és a dugasz száraz legyen.



FIGYELMEZTETÉS! Robbanásveszély

Tilos a hűtőkészülékben robbanékony anyagokat, például gyúlékony hajtógázt tartalmazó permetpalackokat tárolni.



FIGYELMEZTETÉS! Áramütés miatti veszély

- > Ne használja a hűtőkészüléket, ha az láthatóan megsérült.
- > Ha a hűtőkés tápkábele megsérül, azt a biztonsági kockázat elkerülése érdekében ki kell cserélni a gyártótól vagy annak szervizétől beszerezhető megfelelő tápkábellel vagy szerelvényvel.
- > Ezen a hűtőkészüléken csak szakember végezhet javításokat. A helytelen javítások jelentős veszélyeket okozhatnak.
- > A készüléket olyan aljzatba illessze be, amely biztosítja a megfelelő csatlakozást, különösen akkor, ha a készüléket földelni kell.



FIGYELMEZTETÉS! Tűzveszély

- > A hűtőkészülék elhelyezésekor ügyeljen arra, hogy a tápkábel ne csipődjön be és ne károsodjon.
- > Ne helyezzen el több hordozható aljzatot, vagy hordozható tápegységet a készülék hátsó részénél.
- > A hűtőkör sérülése esetén:
 - Tartsa távol a hűtőkészüléktől a nyílt lángokat és a lehetséges szikraforrásokat.
 - Alaposan szellőztesse a helyiséget.
 - Kapcsolja ki a hűtőkészüléket.
- > R600a hűtőközzel üzemelő hűtőkészülékek: A hűtőkör kis mennyiségű környezetbarát, de gyúlékony hűtőközeget tartalmaz. Nem károsítja az ózonréteget és nem növeli az üvegházhatást. A kiszivárgó hűtőközeg meggyulladhat.
- > A készülékházban, vagy a beépítési szerkezetben lévő szellőzőnyílásokat tilos eltávolítani.
- > A leolvasztási művelet felgyorsítására ne használjon mechanikus eszközöket, vagy más anyagokat, kivéve, ha a gyártó ezt javasolja.
- > Ne nyissa fel, vagy ne károsítsa a hűtőkört.
- > Ne használjon elektromos készülékeket a hűtőkészülék belsejében, kivéve, ha ezeket a készülékeket a gyártó erre a célra javasolja.



FIGYELMEZTETÉS! Egészségkárosodás veszélye

- > A hűtőkészülék 8 év feletti gyermekek, valamint korlátozott fizikai, érzékelési és mentális képességű, illetve megfelelő tapasztalattal és tudással nem rendelkező személyek csak felügyelet mellett, illetve a készülék biztonságos használatát és az abból eredő veszélyeket megértve használhatják.
- > A 3 és 8 év közötti gyermekek már kivehetnek és berakhatnak élelmiszereket a hűtőkészülékekbe.

- > A gyermekeket felügyelni kell annak érdekében, hogy ne játsszanak a készülékkel.
- > A tisztítást és a felhasználói karbantartást gyermekek felügyelet nélkül nem végezhetik.



VIGYÁZAT! Áramütés miatti veszély

- > A hűtőkészülék üzembe helyezése előtt ügyeljen arra, hogy a vezeték és a dugasz száraz legyen.
- > Válassza le a hűtőkészüléket az áramellátásról
 - Minden tisztítás és ápolás előtt
 - Minden használat után



VIGYÁZAT! Egészségkárosodás veszélye

- > Az élelmiszer szennyeződésének elkerülése érdekében tartsa be a következő útmutatásokat:
 - Ellenőrizze, hogy a hűtőkészülék hűtési teljesítménye megfelel-e a hűtendő élelmiszerek követelményeinek.
 - Élelmiszert csak eredeti csomagolásban vagy megfelelő tárolókban szabad tárolni.
 - Ha hosszabb időszakokra kinyitja a hűtőkészüléket, azzal jelentősen megnövekedhet a hőmérséklet a készülék rekeszeiben.
 - Tisztítsa meg rendszeresen az élelmiszerral érintkező felületeket és a hozzáférhető lefolyórendszereket.
- > Ha hosszú időre üresen hagyja a hűtőkészüléket:
 - Kapcsolja ki a hűtőkészüléket.
 - Olvassa le a hűtőkészüléket.
 - Tisztítsa meg és szárítsa meg a hűtőkészüléket.
 - A hűtőkészülék belsejében történő penészképződés elkerülése érdekében hagyja nyitva a fedelet.



FIGYELEM! Károsodás veszélye

- > Ellenőrizze, hogy az adattáblán feltüntetett feszültségadatok megegyeznek-e a rendelkezésre álló energiaellátás adataival.
- > A hűtőkészüléket kizárólag a következő módon csatlakoztassa:
 - Az egyenáramú csatlakozókábellel a jármű egyenáramú hálózatához
 - Váltakozó áramú csatlakozókábellel egy váltakozó áramú tápforráshoz
- > Soha ne húzza ki a csatlakozódugót a kábelnél fogva az aljzatból.
- > Ha a hűtőkészülék egyenáramú konnektorhoz van csatlakoztatva, a gyorsöltő készülék csatlakoztatása előtt válassza le a hűtőkészüléket és az egyéb fogyasztókat az akkumulátorról.
- > Ha a hűtőkészülék egyenáramú konnektorhoz van csatlakoztatva, a motor leállításakor válassza le a hűtőkészüléket, vagy kapcsolja ki azt. Ellenkező esetben az akkumulátor lemerülhet.
- > A hűtőkészülék nem alkalmas maró hatású vagy oldószert tartalmazó anyagok szállítására.
- > A hűtőkészülék szigetelése gyúlékony ciklopentánt tartalmaz, amely speciális ártalmatlanítási eljárásokat igényel. Élettartama végén megfelelő hulladékkezelő központban adja le a hűtőkészüléket.
- > Ne helyezze a hűtőkészüléket nyílt láng vagy más hőforrás (fűtőberendezés, erős napsugárzás, gáztűzhely stb.) közelébe.
- > **Túlmelegedés kockázata!** Mindig gondoskodjon arról, hogy a hűtőkészülék minden oldalán legyen legalább 50 mm szellőzérés. Minden olyan tárgyat tartson távol a szellőzőterülettől, amely eltorlaszolná a hűtő szerkezeti elemekhez menő légáramlatot. Ne használja vagy tárolja a hűtőkészüléket zárt rekeszekben vagy olyan területeken, ahol nincs vagy minimális a légáramlás.
- > Ne töltsön folyadékokat vagy jeget a belső tartályba.
- > Soha ne merítse vízbe a hűtőkészüléket.
- > Védje a hűtőkészüléket és a kábeleket a hőtől és a nedvességtől.
- > A hűtőkészüléket ne tegye ki az eső hatásának.

4 A készüléken látható szimbólumok magyarázata



Figyelmeztetés! Tűzveszély/gyúlékony anyagok

A2L

5 A csomag tartalma

 **1.** ábra, 3. oldal

Pozíció itt:  . ábra 1	Mennyiség	Leírás
1	1	Hűtőláda
2	1	Csatlakozókábel egyenáramú csatlakozáshoz
3	1	Csatlakozókábel váltakozó áramú csatlakozáshoz

6 Tartozékok

Tartozékként kapható (nincs mellékelve):

Megnevezés	Cikksz.	Modell
Védőfedél		
PC25	9620012808	CFX5 25
PC35	9620012806	CFX5 35
PC45	9620012805	CFX5 45
PC55	9620012810	CFX5 55
		CFX5 55IM
PC75	9620012811	CFX5 75DZ
PC95	9620012807	CFX5 95DZ
Hűtőszekrény csúszófedél		
SLD53545U	9620012454	CFX5 35
		CFX5 45
SLD55U	9620012455	CFX5 55
		CFX5 55IM
SLD75U	9620012456	CFX5 75DZ
SLD95100U	9620012457	CFX5 95DZ
Gyors rögzítési készlet		
QFK25	9600000166	CFX5 25
QFK3545	9600029599	CFX5 35
		CFX5 45
Mobile Cooling alkalmazás	–	Az összes modellhez alkalmas

Lehetséges, hogy az alkalmazás az Ön országában nem érhető el.

7 Rendeltetészerű használat

A hűtőkészülék élelmiszerek hűtésére alkalmas. A hűtőkészülék járművekben történő üzemeltetésre is alkalmas.

A hűtőkészülék járművek vagy hajók fedélzeti egyenáramú tápellátás aljzatáról vagy külső egyenáramú akkumulátorról, vagy váltakozó áramú tápellátásról is üzemeltethető.

A hűtőkészülék kempingezéshez és egyéb, hasonló szabadidős tevékenységekhez használható.

Ez a hűtőkészülék háztartási és hasonló környezetekben, például:

- üzletek, irodák és egyéb munkahelyek személyzeti konyháiban
- vidéki vendégházakban
- hotelekben, motelekben és más lakóépület típusú környezetekben
- vendégfogadó létesítményekben
- catering és hasonló nem kiskereskedelmi felhasználási területeken alkalmazható

Ez a termék az itt leírt utasításoknak megfelelő rendeltetészerű használatra alkalmas.

Ez a kézikönyv olyan információkat nyújt, amelyek a termék szakszerű telepítéséhez és/vagy üzemeltetéséhez szükségesek. A hibás telepítés és/vagy a szakszerűtlen üzemeltetés vagy karbantartás elégtelen teljesítményhez és potenciálisan meghibásodáshoz vezethet.

A gyártót nem vállal felelősséget a termék olyan károsodásáért, vagy sérülésekért, amelyek a következőkre vezethetők vissza:

- Hibás beszerelés, összeszerelés vagy csatlakoztatás, ideértve a túlfeszültséget is
- Helytelen karbantartás, vagy a gyártó által szállított eredeti cserealkatrészekről eltérő cserealkatrészek használata
- A termék kifejezett gyártói engedély nélküli módosítása
- Az útmutatóban leírt céloktól eltérő felhasználás

A Dometic fenntartja a termék megjelenésének és specifikációjának módosítására vonatkozó jogát.

8 Műszaki leírás

A hűtést alacsony karbantartási igényű, kompresszorral ellátott hűtőkör teszi lehetővé. A megbízható szigetelés és az erős kompresszor biztosítja a hatékony és gyors hűtést.

A hűtőkészülék hordozható.

A hűtőkészülék rövid ideig 30°-os dőlésszöveget is elvisel, például hajókon.

8.1 Rendelkezésre álló funkciók

- Elsőbbségi kapcsolást biztosító hálózati tápegység váltakozó áramú tápellátáshoz való csatlakozáshoz
- Háromfokozatú akkumulátorfelügyelő a jármű akkumulátorának védelme érdekében (automatikusan kikapcsol, ha alacsony az akkumulátor feszültsége)
- Kijelző °C vagy °F egységű hőmérséklet-megjelenítéssel
- Hőmérséklet-beállítás: 1 °C-os (1 °F-os) léptékekben
- Beépített Bluetooth és WiFi funkció, amely lehetővé teszi az alkalmazással történő vezérlést
- Kihajtható hordozófogantyúk
- USB töltő hordozható készülékek, például mobiltelefonok számára
- Kivehető kosárbetét
- Beépített palacknyitó
- **Csak a CFX5 55IM esetén:** Jégkészítő







8.2 Kezelő- és kijelzőelemek

Fedélrekeszek (. ábra 2)

 2. ábra, 3. oldal

Kezelőpanel (. ábra 3)

 3. ábra, 4. oldal

Tétel	Leírás	Magyarázat
1		A gomb rövid lenyomásakor a hűtőkészülék bekapcsol A gomb három másodpercig történő nyomva tartásakor a hűtőkészülék kikapcsol Visszalép az előző menübe
2	Kijelző	AC : Váltakozó áramú tápellátás csatlakoztatva van DCV : Egyenáramú tápellátás csatlakoztatva van ⌘: Bluetooth aktíválva van 📶: WiFi aktíválva van 🔒: Kijelző le van zárva ●: Kompresszor üzemel ■: Jégkészítő üzemel (csak a CFX5 55IM modellnél)
3		A felfelé navigáláshoz, vagy a kiválasztott érték növeléséhez nyomja meg a  elemet. A lefelé navigáláshoz, vagy a kiválasztott érték csökkentéséhez nyomja meg a  elemet. A kijelző zárolásához, vagy a zárolás feloldásához tartsa lenyomva egyszerre 3 s-ig a  és a  gombokat.
4		Egy menü kiválasztásához, vagy a kiválasztott érték mentéséhez nyomja meg ezt.

Csatlakozóaljzatok (. ábra 4)

 4. ábra, 4. oldal



Tétel	Leírás
1	Csatlakozóaljzat váltakozó áramú tápellátáshoz
2	Váltakozó áramú biztosítéktartó
3	Egyenáramú biztosítékfedél
4	Csatlakozóaljzat egyenáramú tápellátáshoz

9 Az első használat előtt



MEGJEGYZÉS A hűtőkészülék üzembe helyezése előtt higiéniai okokból tisztítsa meg nedves kendővel a készülék belső és külső részét (lásd: Tisztítás és karbantartás).

A fedél nyitási irányának megfordítása

- > A fedél nyitási irányának megfordításához az ábrán látható módon járjon el:
 - **CFX5 55, CFX5 55IM**
 **5.** ábra, **5.** oldal
 - **CFX575DZ, CFX5 95DZ**
 **6.** ábra, **6.** oldal

A hőmérséklet mértékegységeinek kiválasztása

- > Az ábrának megfelelően járjon el:
 -  **7.** ábra, **7.** oldal

10 Üzemeltetés

10.1 Élelmiszer-pazarlás elkerülése

Az élelmiszer-pazarlás elkerülése érdekében vegye figyelembe a következőket:

- > Tartsa a lehető legalacsonyabb szinten a hőmérséklet ingadozását. A hűtőkészülék ajtaját csak addig tartsa nyitva ameddig ez feltétlenül szükséges. Úgy rendezze el az élelmiszert, hogy a levegő jól tudjon áramolni.
- > A hőmérsékletet az élelmiszer mennyiségéhez és típusához állítsa be.
- > Az élelmiszerek könnyen felvesznek vagy kibocsátanak szagokat vagy ízeket. Az élelmiszereket mindig lefedve vagy zárt edényekben/palackokban tárolja.

10.2 Energiatakarékosság

- > Olyan jól szellőző helyet válasszon ki, amely védve van a közvetlen napsugárzástól.
- > Hagyja lehűlni a meleg ételeket, mielőtt azokat hűtés céljára a hűtőkészülékbe helyezné.
- > Ne nyissa ki a szükségesnél gyakrabban a hűtőkészüléket.
- > Ne hagyja nyitva a szükségesnél hosszabb ideig a hűtőkészüléket.
- > Ha a hűtőkészülék rendelkezik kosárral: Az optimális energiafogyasztás érdekében a kosarat a kiszállítási helyzetbe pozicionálja.
- > Rendszeresen ellenőrizze, hogy a fedél megfelelően illeszkedik-e.
- > Kerülje a szükségtelenül alacsony hőmérsékletet.

10.3 A hűtőkészülék csatlakoztatása

Csatlakoztatás egyenáramú tápforráshoz



FIGYELEM! Károsodás veszélye

A készülék védelme érdekében a csomagban található egyenáramú kábel dugaszának belsejében egy biztosíték található. **Ne** távolítsa el a biztosítékkal rendelkező egyenáramú dugaszt. Csak a mellékelt egyenáramú csatlakozókábelt használja.

- > Az ábrának megfelelően járjon el:

 **8. ábra, 7. oldal**

Csatlakoztatás váltakozó áramú hálózathoz



VESZÉLY! Áramütés miatti veszély

- > Soha ne dolgozzon dugócsatlakozókkal és kapcsolókkal, ha nedves a keze vagy nedves helyen áll.
- > Szükség esetén kérje szakember tanácsát.

- > Az ábrának megfelelően járjon el:

 **9. ábra, 7. oldal**

10.4 Az akkumulátorfelügyelő használata

A hűtőkészülék akkumulátorfelügyelővel rendelkezik, amely 3 fokozatú akkumulátorvédelmet biztosít. Az akkumulátorvédelem megakadályozza a túlzott lemerítést abban az esetben, ha a hűtőkészülék egy jármű indítóakkumulátorához csatlakozik, vagy maximalizálja a kiegészítő akkumulátor használatát.

Ha a hűtőkészüléket olyankor üzemelteti, amikor a jármű gyújtása ki van kapcsolva, akkor a hűtőkészülék automatikusan kikapcsol, amint a tápfeszültség egy beállítható szint alá csökken. A hűtőkészülék ismét bekapcsol, amint az akkumulátor a feltöltés során eléri az újraindításhoz szükséges feszültséget.



FIGYELEM! Károsodás veszélye

Az akkumulátorfelügyelő általi kikapcsolás esetén az akkumulátor teljes töltése már nem biztosított. Kerülje az ismételt indításokat vagy az áramfogyasztók hosszabb feltöltési fázisok nélküli üzemeltetését. Gondoskodjon az akkumulátor újratöltéséről.



MEGJEGYZÉS Ha a hűtőkészüléket az indítóakkumulátorról használja, akkor válassza a „HIGH” akkumulátorfelügyelő üzemmódot. Ha a hűtőkészüléket kiegészítő akkumulátorról használja, akkor elegendő a „LOW” akkumulátorfelügyelő üzemmód.

- > Az ábrának megfelelően járjon el:

 **10. ábra, 8. oldal**

10.5 A hűtőkészülék használata



FIGYELEM! Túlmelegedés kockázata

Mindig ügyeljen arra, hogy elegendő legyen a szellőzés, így az üzemeltetés közben keletkező hő távozni tud. Ügyeljen arra, hogy a szellőzőnyílások ne legyenek lefedve. A levegő keringetése érdekében gondoskodjon arról, hogy a készülék megfelelő távolságra legyen a falaktól vagy tárgyaktól.



FIGYELEM! Túl alacsony hőmérséklet miatti károsodás veszélye

Ügyeljen arra, hogy csak olyan tárgyak, ill. áruk legyenek a hűtőkészülékben, amelyek lehűthetők a kiválasztott hőmérsékletre.



MEGJEGYZÉS Akkumulátoros üzemeltetés esetén:

- Ha a feszültség értéke $< 8 \text{ V}$, a kijelző automatikusan kikapcsol.
- Ha a feszültség értéke $\geq 8 \text{ V}$ és $\leq 12 \text{ V}$, a kijelzőn megjelenhet a „IRIASZTÁS - Alacsony feszültség” üzenet, az akkumulátorfelügyelő beállított üzemmódjától függően.

- > A hűtőkészülék bekapcsolása:

 **11. ábra, 8. oldal**

- > A hűtőkészülék kikapcsolása:

 **12. ábra, 9. oldal**

10.6 A kijelző használata

Kijelzőállapotok:

 **13. ábra, 9. oldal**



Tétel	Leírás
A	Készlet
B	Üresjárt
C	Zárva

A kijelző áttekintése:

 **14. ábra, 10. oldal**

Navigálás a menükben

Megtörtént a kiemelt menü kiválasztása.



- > Felfelé navigáláshoz nyomja meg a  elemet.
- > Lefelé navigáláshoz nyomja meg a  elemet.

Egy menü kiválasztása

- > A kívánt menü kiválasztásához nyomja meg a  elemet.

Beállítások módosítása



Megtörtént a kiemelt érték vagy beállítás kiválasztása.

- > A kiválasztott érték növeléséhez, vagy az előző beállítás kiválasztásához nyomja meg a  elemet.
- > A kiválasztott érték csökkentéséhez, vagy a következő beállítás kiválasztásához nyomja meg a  elemet.

Visszalépés az előző menübe

- > Az előző menübe mentés nélkül történő visszalépéshez nyomja meg a  gombot.

10.7 A kijelző lezárása/feloldása

- > A kijelző zárolásához, vagy a zárolás feloldásához tartsa lenyomva egyszerre 3 s-ig a  és a  gombokat.

 **15. ábra, 10. oldal**

10.8 A kijelző fényerejének beállítása

- > Az ábrának megfelelően járjon el:

 **16. ábra, 10. oldal**

10.9 A hőmérséklet beállítása

- > Az ábrának megfelelően járjon el:

 **17. ábra, 11. oldal**

10.10 Egy rekesz ki- vagy bekapcsolása (csak a CFX5 75DZ és a CFX5 95DZ esetén)

Minden egyes zónát külön, vagy két zónát is aktiválhat.

- > Az ábrának megfelelően járjon el:

 **18. ábra, 12. oldal**

10.11 A jégkészítő használata (csak a CFX5 55IM esetén)



MEGJEGYZÉS



- > A jégkészítő zóna jégkockák készítésére való, a fő rekesz hőmérséklet-beállításától függetlenül, és akkor működik ha a jégkészítő be van kapcsolva.
- > Amikor be van kapcsolva a jégkészítő, a hűtőkészülék energiafogyasztása megnő. Ezért ha nincs szüksége rá, kapcsolja ki a jégkészítőt.
- > A jégkészítő gyári beállítása a KI helyzet.

Tanácsok a jégkészítő használatához

- A bekapcsolás után a jégkészítő gyorsan, pár óra alatt elkészíti a jeget és ezt követően az energiafogyasztás csökkentése érdekében a jégmegtartási üzemmódba kapcsol. Ha a lehető leggyorsabban több tétel jégre van szüksége, a jégkészítő ki és bekapcsolásával visszaállíthatja azt gyors jégkészítési üzemmódba. Szükség szerint ismétlje meg a műveletet.
- Magas környezeti hőmérsékleti viszonyok esetén lehetséges hogy bekapcsolt jégkészítővel nem lehet alacsony fagyasztási hőmérsékletet fenntartani a fő rekeszben.
- > A jégkészítő be- vagy kikapcsolásához az ábrán látható módon járjon el:

 **19. ábra, 12. oldal**

A jégtálcák feltöltése vízzel

- > Vegye ki a jégtálcákat ( . ábra **20 1**) a jégkészítő házából ( . ábra **20 2**).

 **20. ábra, 12. oldal**

A jégkockák eltávolítása



MEGJEGYZÉS

Nedves környezetben a jégtálcák alatt jégvéreag képződhet ami megnehezíti az eltávolítást, ekkor két kézzel próbálja meg kivenni a jégtálcákat.

1. Nyissa fel a jégkészítő házat és emelje meg a jégtálcák első részét.
2. A jégkockák kipattintásához vegye le a jégtálcák tetejét és csavarja meg a tálcákat.

A jégkészítő ház eltávolítása

Tisztítás céljából, vagy ha nincs használatban, a hűtőkészülékben lévő hely növelése érdekében a jégkészítő háza eltávolítható.

- > Emelje fel a ház egyik felét, amíg a fül ki nem ugrik a helyéről, majd távolítsa el a házat.
- > A visszahelyezéskor fordított sorrendben járjon el, nyomja le a füleket, amíg azok a helyükre nem pattannak.

A jégkészítő tisztítása és megszáritása

- > Ha nem használja, akkor a penészedés elkerülése érdekében tisztítsa és szárítsa meg a jégtálcákat és a jégkészítő belső részét.

- > Hosszabb használaton kívüli idő után tisztítsa meg a jégtrájkák belsejét enyhe mosogatószeres oldattal, és használat előtt öblítse ki ezeket tiszta vízzel.

10.12 A Bluetooth és a Wi-Fi használata

A Mobile Cooling alkalmazás letöltése

A hűtőkészülék egy kompatibilis készülékre telepíthető alkalmazás használatával Bluetooth- vagy Wi-Fi-kapcsolaton keresztül felügyelhető és vezérelhető.



Töltse le a Mobile Cooling alkalmazást.

A Bluetooth-jel beállítása és csatlakozás az alkalmazáshoz

A hűtőkészülék Bluetooth-kapcsolaton keresztül felügyelhető és vezérelhető. Ehhez párosítania kell a hűtőkészüléket a Bluetooth-kompatibilis készülékével.



MEGJEGYZÉS

- A párosítást a Mobile Cooling alkalmazásban kell elvégezni, nem pedig a készülék beállításaiban.
- A Bluetooth csatlakozáshoz nincs szükség jelszóra.

- > Az ábrának megfelelően járjon el:

 **21. ábra, 13. oldal**

A Wi-Fi-jel beállítása

- > Az ábrának megfelelően járjon el:

 **22. ábra, 13. oldal**

A Bluetooth és a Wi-Fi használata

- > Kövesse az útmutatásokat a hűtőládához való mobilalkalmazásban.
- ✓ A Bluetooth vagy a Wi-Fi LED-je világít, ha a hűtőkészülék csatlakoztatva van.

10.13 A gyári beállítások visszaállítása

A visszaállítás funkció az összes kijelző menüt és app mezőt visszaállítja az eredeti gyári beállításokra.

- > Az ábrának megfelelően járjon el:

 **23. ábra, 13. oldal**

10.14 USB csatlakozó a feszültségellátáshoz

Az USB-csatlakozó kisebb készülékek, például mobiltelefonok és mp3-lejátszók töltéséhez használható.



MEGJEGYZÉS Győződjön meg róla, hogy az USB csatlakozásra csatlakoztatott kisebb készülék alkalmas legyen 5 V / 2,5 A tápellátású üzemelésre.

> Az ábrának megfelelően járjon el:

 **24. ábra, 14. oldal**

10.15 A hűtőkészülék leolvasztása

A levegő nedvességtartalma jeget képezhet a hűtőkészülék belső terében vagy az elpárologtatón. Emiatt csökken a hűtési teljesítmény.



FIGYELEM! Károsodás veszélye

Soha ne használjon kemény vagy hegyes végű eszközöket a jég eltávolításához vagy a fagyott tárgyak lazításához.

A hűtőkészülék leolvasztásához a következő módon járjon el:

1. Vegyen ki mindent a hűtőkészülékből.
2. Ha szükséges, tegyen át mindent egy másik hűtőkészülékbe a hidegen tartás érdekében.
3. Kapcsolja ki a hűtőkészüléket.
4. Hagyja nyitva a fedelet.
5. Törölje le a kiolvadt vizet.

10.16 A váltakozó áramú biztosíték cseréje



VESZÉLY! Áramütés miatti veszély

A készülék biztosítékának cseréje előtt szüntesse meg az áramellátást és húzza ki a csatlakozókábelt.

1. Szüntesse meg a készülék áramellátását.
2. Válassza le a csatlakozókábelt.
3. Pattintsa ki a biztosítékbetétet ( . ábra **4 2**) egy csavarhúzó segítségével.
4. Cserélje ki a meghibásodott üvegbiztosítékot egy ugyanolyan típusú és paraméterű új biztosítékra (gyors kioldású, 4 A, 250 V).
5. Pattintsa vissza a biztosítékbetétet a tokozásba.
6. Állítsa helyre a készülék áramellátását.

10.17 Az egyenáramú biztosíték cseréje

1. Válassza le a hűtőkészülék tápellátását.
2. Pattintsa ki a biztosítékfedelelet ( . ábra **4 3**) egy csavarhúzó segítségével.
3. Fordítsa meg a biztosítékfedelelet és egy kampóval távolítsa el a meghibásodott lapos biztosítékot.
4. Nyomjon be egy ugyanolyan típusú és paraméterekkel rendelkező biztosítékot.
 - CFX5 25, CFX5 35, CFX5 45, CFX5 55, CFX5 55IM: 10 A
 - CFX5 75DZ, CFX5 95DZ: 15 A
5. Helyezze vissza a biztosítékfedelelet.
6. Állítsa helyre a hűtőkészülék tápellátását.

10.18 Az egyenáramú dugasz biztosítékának cseréje

- > Cserélje ki a meghibásodott biztosítékot egy új, azonos típusú és teljesítményű biztosítékra, az ábrán látható módon.

 **25. ábra, 14. oldal**

- CFX5 25, CFX5 35, CFX5 45, CFX5 55, CFX5 55IM: 10 A
- CFX5 75DZ, CFX5 95DZ: 15 A

10.19 A világítás nyomtatott áramkörének cseréje



FIGYELEM! Károsodás veszélye

A veszélyek elkerülése érdekében csak a gyártó, a szervíz vagy hasonló képzéssel rendelkező szolgáltató cserélheti ki az izzót.

11 Tisztítás és karbantartás



VIGYÁZAT! Áramütés miatti veszély

A tisztítási vagy karbantartási munkák előtt győződjön meg arról, hogy a hűtőberendezés le van választva a tápellátásról.



FIGYELEM! Károsodás veszélye

- > Soha ne tisztítsa a hűtőkészüléket csapvíz alatt vagy mosogatóvízben.
- > A tisztításhoz ne használjon dörzsölő hatású tisztítószereket vagy kemény tárgyakat.

- > Alkalmanként tisztítsa meg a készülék belsejét és külsejét nedves kendővel.
- > Biztosítsa, hogy a hűtőkészülék szellőzőnyílásai por- és szennyeződésmentesek legyenek, így az üzem közben keletkező hő távozhat és a hűtőláda nem károsodik.

12 Hibakeresés

Hiba	Lehetséges ok	Megoldási javaslat
A készülék nem működik (egyenáramú mód, gyújtás be).	Nincs feszültség az egyenáramú kimenetben	> A legtöbb járműben előbb be kell kapcsolni a gyújtást ahhoz, hogy az egyenáramú kimenet áram alá kerüljön.
	Elszennyeződött az egyenáramú kimenet. Emiatt rossz az elektromos érintkezés.	> Ha a készülék dugasa nagyon felmelegszik az egyenáramú kimenetben, akkor vagy az egyenáramú kimenetet kell megtisztítani, vagy a dugasz esetlegesen van hibásan összeszerelve.
	Kiégett az egyenáramú dugasz biztosítéka.	> Cserélje ki az egyenáramú dugasz hibás biztosítékát, lásd: Az egyenáramú dugasz biztosítékának cseréje.
	Kiégett a készülék egyenáramú biztosítéka.	> Cserélje ki a készülék egyenáramú biztosítékát, lásd: Az egyenáramú biztosíték cseréje.

Hiba	Lehetséges ok	Megoldási javaslat
	Kiégett a jármű biztosítéka.	> Cserélje ki a jármű egyenáramú kimenetének biztosítékát. Tekintse meg a jármű kezelési útmutatóját.
A készülék nem működik (váltakozó áramú mód).	A váltakozó áramú aljzatban nem észlelhető feszültség.	> Próbáljon egy másik aljzatot használni.
	Kiégett a készülék váltakozó áramú biztosítéka.	> Cserélje ki a készülék váltakozó áramú biztosítékát, lásd: A váltakozó áramú biztosíték cseréje.
	A beépített váltakozó áramú tápegység meghibásodott.	A javítást csak engedéllyel rendelkező vevőszolgálat végezheti.
A kijelző nem reagál a billentyűk lenyomására.	A kijelző zárva van.	> Oldja fel a kijelzőt, lásd: A kijelző lezárása/feloldása.
Az app nem vezérli a készüléket.	A Bluetooth vagy a Wi-Fi nincs csatlakoztatva.	> Csatlakozzon a Bluetooth-hoz (lásd: A Bluetooth-jel beállítása és csatlakozás az alkalmas... vagy csatlakozzon a Wi-Fi-hez (lásd: A Wi-Fi-jel beállítása).
A kijelzőn riasztási üzenet, vagy figyelmeztetés kód látható.	–	> Lásd az alábbi táblázatokat.

12.1 Riasztási üzenetek

Példa:

 **26. ábra, 14. oldal**

Riasztási üzenet	Leírás	Lehetséges ok	Megoldási javaslat
!RIASZTÁS - Fedél nyitva > 3 min	A fedél több mint 3 min e nyitva van	Nincs teljesen lezárva a fedél	Ellenőrizze, hogy a fedél teljesen le van-e zárva
		Belső hiba	Vizsgálta meg a terméket egy hivatalos szervizközponttal
!RIASZTÁS - Alacsony feszültség	Alacsony feszültség miatt a készülék egyenáramú üzeme leállt	Alacsony tápfeszültség	Az akkumulátor teljesítménykimenetén engedélyezze a feszültségcsökkenést és szükség esetén növelje a vezeték keresztmetszetét
		Az akkumulátorfeszültség túl alacsony	Ellenőrizze és szükség esetén töltsen fel az akkumulátort
		Az akkumulátorvédelem túl magasra van beállítva	Váltszon alacsonyabb beállítást az akkumulátorvédelem számára

Riasztási üzenet	Leírás	Lehetséges ok	Megoldási javaslat
	A készülék egyenáramról való működése megszakadt rendellenesen magas, > 31,5 V értékű feszültség miatt (valószínűleg esemény – kizárólag az elektronikai alkatrészek védelmére szolgál – ugyanaz a riasztási üzenet jelenik meg, mint a fenti, alacsony feszültség miatti riasztás esetén)	Nem megfelelő egyenáramú tápfeszültség specifikáció	Biztosítsa, hogy az egyenáramú feszültség specifikációja megfeleljen a termék adattábláján található értéknek
		Helytelen tápfeszültség	Ellenőrizze az egyenáramú tápfeszültséget és hiba esetén javítsa meg, vagy cserélje ki
		Belső hiba	Vizsgáltsa meg a terméket egy hivatalos szervizközponttal

12.2 Figyelmeztető kódok

Példa:  . ábra 26

Figyelmeztető kód	Hiba	Lehetséges ok	Megoldási javaslat
!FIGYELMEZTETÉS 01	NTC nyitott áramkör SZ & DZ NAGY	Belső hiba	Vizsgáltsa meg a terméket egy hivatalos szervizközponttal
!FIGYELMEZTETÉS 02	NTC rövidzárlat SZ & DZ NAGY		
!FIGYELMEZTETÉS 11	NTC nyitott áramkör DZ KICSI		
!FIGYELMEZTETÉS 12	NTC rövidzárlat DZ KICSI		
!FIGYELMEZTETÉS 03/43	Kommunikációs hiba		Legalább 1 min re kapcsolja ki a készüléket, majd indítsa újra. Ha a probléma továbbra is fennáll, akkor a hivatalos szervizközpont általi kivizsgálásra van szükség.
!FIGYELMEZTETÉS 09	Meghibásodott a DZ szelep vagy a jégkészítő szelep		
!FIGYELMEZTETÉS 32	Ventilátor túláram	Belső hiba	Legalább 5 min re kapcsolja ki a készüléket, majd indítsa újra. Ha a probléma továbbra is fennáll, akkor a hivatalos szervizközpont általi kivizsgálásra van szükség.
!FIGYELMEZTETÉS 33	A kompresszor nem indul el		
!FIGYELMEZTETÉS 34	A kompresszor sebessége alacsony	<ul style="list-style-type: none"> Magas környezeti hőmérséklet 	<ul style="list-style-type: none"> Legalább 30 min re kapcsolja ki a készüléket, vagy vigye hűvösebb helyre, majd indítsa újra.
!FIGYELMEZTETÉS 35	A vezérlés túlmelegedett	<ul style="list-style-type: none"> Szellőzőnyílás eltömődött, vagy nincs megfelelő hézag Belső hiba 	<ul style="list-style-type: none"> Tisztítsa meg a szellőzőnyílásokat Vizsgáltsa meg a terméket egy hivatalos szervizközponttal

13 Szavatosság

A termékre a törvény szerinti szavatossági időszak érvényes. Amennyiben a termék meghibásodott, lépjen kapcsolatba a gyártó helyi képviselőjével (lásd: dometic.com/dealer) vagy a kereskedővel.

A javításhoz, illetve a garancia adminisztrációhoz a következő dokumentumokat kell mellékelnie a termék beküldésekor:

- A számla vásárlási dátummal rendelkező másolatát
- A reklamáció okát vagy a hibát tartalmazó leírást

Vegye figyelembe, hogy az önkezü javítás vagy a nem szakszerű javítás biztonsági következményekkel járhat, és érvénytelenítheti a szavatosságot.

14 Ártalmatlanítás



Csomagolóanyagok újrahasznosítása: A csomagolóanyagot lehetőleg a megfelelő újrahasznosítható hulladékokhoz tegye.



FIGYELMEZTETÉS! Gyermekek beszorulásának kockázata

A régi hűtőkészülék leselejtezése előtt szerelje le a fedelét. Hagyja a kosarakat a készülékben, így a gyermekek nem tudnak egyszerűen belemászni.



Nem cserélhető elemeket, akkumulátorokat vagy fényforrásokat tartalmazó termékek újrahasznosítása:

- Ha a termék nem cserélhető elemeket, akkumulátorokat vagy fényforrásokat tartalmaz, azokat nem kell eltávolítani az ártalmatlanítás előtt.
- A termék végleges üzemen kívül helyezése esetén tájékozódjon a legközelebbi újrahasznosító központban vagy szakkereskedőjénél a vonatkozó ártalmatlanítási előírásokról.
- A termék ingyenesen ártalmatlanítható.

15 Műszaki adatok



MEGJEGYZÉS A "Hűtési teljesítmény" rész alatt szereplő minimális hőmérséklet akkor érhető el, ha a környezeti hőmérséklet 32 °C fölött van.



Vizsgálat / tanúsítványok:

Tartsa be az EPA használati feltételeket.

	CFX5 25
Csatlakozási feszültség	12 V $\overline{=}$ / 24 V $\overline{=}$ 100 V \sim ... 240 V \sim
Névleges áram	12 V $\overline{=}$: 9,2 A 24 V $\overline{=}$: 4,2 A 100 V \sim : 1,1 A 240 V \sim : 0,46 A
Hűtési teljesítmény	20 °C ... – 22 °C
Klímaosztály	N, T

	CFX5 25
Mennyiség	25 L
Környezeti hőmérséklet	16 °C ... 43 °C
Hűtőközeg	R600a
Hűtőközeg készletmennyisége	15 g
Frekvenciatartomány	WiFi: 2400 MHz ... 2483,5 MHz Bluetooth/BLE: 2400 MHz ... 2483,5 MHz
Frekvenciasáv (WiFi):	2,4 GHz
RF kimeneti teljesítmény	WiFi: 19,91 dBm (802.11b), 19,91 dBm (802.11g), 19,91 dBm (802.11n), Bluetooth: 11,23 dBm Bluetooth LE: 11,23 dBm
Méretek, Sz x Mé x Ma (fogantyúkkal együtt)	342 mm × 569 mm × 420 mm
Súly	16 kg

	CFX5 35
Csatlakozási feszültség	12 V $\overline{=}$ / 24 V $\overline{=}$ 100 V \sim ... 240 V \sim
Névleges áram	12 V $\overline{=}$: 8,9 A 24 V $\overline{=}$: 3,8 A 100 V \sim : 1 A 240 V \sim : 0,41 A
Hűtési teljesítmény	20 °C ... - 22 °C
Klímaosztály	N, T
Mennyiség	36 L
Környezeti hőmérséklet	16 °C ... 43 °C
Hűtőközeg	R600a
Hűtőközeg készletmennyisége	17 g
Frekvenciatartomány	WiFi: 2400 MHz ... 2483,5 MHz Bluetooth/BLE: 2400 MHz ... 2483,5 MHz
Frekvenciasáv (WiFi):	2,4 GHz

	CFX5 35
RF kimeneti teljesítmény	WiFi: 19,91 dBm (802.11b), 19,91 dBm (802.11g), 19,91 dBm (802.11n), Bluetooth: 11,23 dBm Bluetooth LE: 11,23 dBm
Méretek, Sz x Mé x Ma (fogantyúkkal együtt)	398 mm × 694 mm × 407 mm
Súly	19,8 kg

	CFX5 45
Csatlakozási feszültség	12 V $\overline{=}$ / 24 V $\overline{=}$ 100 V \sim ... 240 V \sim
Névleges áram	12 V $\overline{=}$: 9,4 A 24 V $\overline{=}$: 4,1 A 100 V \sim : 1,06 A 240 V \sim : 0,44 A
Hűtési teljesítmény	20 °C ... - 22 °C
Klímaosztály	N, T
Mennyiség	46 L
Környezeti hőmérséklet	16 °C ... 43 °C
Hűtőközeg	R600a
Hűtőközeg készletmennyisége	20 g
Frekvenciatartomány	WiFi: 2400 MHz ... 2483,5 MHz Bluetooth/BLE: 2400 MHz ... 2483,5 MHz
Frekvenciasáv (WiFi):	2,4 GHz
RF kimeneti teljesítmény	WiFi: 19,91 dBm (802.11b), 19,91 dBm (802.11g), 19,91 dBm (802.11n), Bluetooth: 11,23 dBm Bluetooth LE: 11,23 dBm
Méretek, Sz x Mé x Ma (fogantyúkkal együtt)	398 mm × 694 mm × 476 mm
Súly	21,7 kg

	CFX5 55
Csatlakozási feszültség	12 V _{DC} / 24 V _{DC} 100 V _{AC} ... 240 V _{AC}
Névleges áram	12 V _{DC} : 9,6 A 24 V _{DC} : 4,2 A 100 V _{AC} : 1,08 A 240 V _{AC} : 0,46 A
Hűtési teljesítmény	20 °C ... - 22 °C
Klímaosztály	N, T
Teljes térfogat	55 L
Környezeti hőmérséklet	16 °C ... 43 °C
Hűtőközeg	R600a
Hűtőközeg készletmennyisége	22 g
Frekvenciatartomány	WiFi: 2400 MHz ... 2483,5 MHz Bluetooth/BLE: 2400 MHz ... 2483,5 MHz
Frekvenciasáv (WiFi):	2,4 GHz
RF kimeneti teljesítmény	WiFi: 19,91 dBm (802.11b), 19,91 dBm (802.11g), 19,91 dBm (802.11n), Bluetooth: 11,23 dBm Bluetooth LE: 11,23 dBm
Méretek, Sz x Mé x Ma (fogantyúkkal együtt)	720 mm × 455 mm × 480 mm
Súly	23,8 kg

	CFX5 55IM
Csatlakozási feszültség	12 V _{DC} / 24 V _{DC} 100 V _{AC} ... 240 V _{AC}
Névleges áram	12 V _{DC} : 9,6 A 24 V _{DC} : 4,2 A 100 V _{AC} : 1,08 A 240 V _{AC} : 0,46 A
Hűtési teljesítmény	20 °C ... - 22 °C
Klímaosztály	N, T
Teljes térfogat	55 L

	CFX5 55IM
Környezeti hőmérséklet	16 °C ... 43 °C
Hűtőközeg	R600a
Hűtőközeg készletmennyisége	22 g
Frekvenciatartomány	WiFi: 2400 MHz ... 2483,5 MHz Bluetooth/BLE: 2400 MHz ... 2483,5 MHz
Frekvenciasáv (WiFi):	2,4 GHz
RF kimeneti teljesítmény	WiFi: 19,91 dBm (802.11b), 19,91 dBm (802.11g), 19,91 dBm (802.11n), Bluetooth: 11,23 dBm Bluetooth LE: 11,23 dBm
Méretek, Sz x Mé x Ma (fogantyúkkal együtt)	720 mm × 455 mm × 480 mm
Súly	25 kg

	CFX5 75DZ
Csatlakozási feszültség	12 V $\overline{=}$ / 24 V $\overline{=}$ 100 V \sim ... 240 V \sim
Névleges áram	12 V $\overline{=}$: 9,8 A 24 V $\overline{=}$: 4,6 A 100 V \sim : 1,1 A 240 V \sim : 0,47 A
Hűtési teljesítmény	20 °C ... - 22 °C
Klímaosztály	N, T
Teljes térfogat	75 L (45 L/30 L)
Környezeti hőmérséklet	16 °C ... 43 °C
Hűtőközeg	R600a
Hűtőközeg készletmennyisége	27 g
Frekvenciatartomány	WiFi: 2400 MHz ... 2483,5 MHz Bluetooth/BLE: 2400 MHz ... 2483,5 MHz
Frekvenciasáv (WiFi):	2,4 GHz

	CFX5 75DZ
RF kimeneti teljesítmény	WiFi: 19,91 dBm (802.11b), 19,91 dBm (802.11g), 19,91 dBm (802.11n), Bluetooth: 11,23 dBm Bluetooth LE: 11,23 dBm
Méretek, Sz x Mé x Ma (fogantyúkkal együtt)	892 mm × 495 mm × 472 mm
Súly	31,1 kg

	CFX5 95DZ
Csatlakozási feszültség	12 V ⁻⁻⁻ / 24 V ⁻⁻⁻ 100 V [~] ... 240 V [~]
Névleges áram	12 V ⁻⁻⁻ : 10,4 A 24 V ⁻⁻⁻ : 4,7 A 100 V [~] : 1,22 A 240 V [~] : 0,51 A
Hűtési teljesítmény	20 °C ... - 22 °C
Klímaosztály	N, T
Teljes térfogat	94 L (55 L/39 L)
Környezeti hőmérséklet	16 °C ... 43 °C
Hűtőközeg	R600a
Hűtőközeg készletmennyisége	30 g
Frekvenciatartomány	WiFi: 2400 MHz ... 2483,5 MHz Bluetooth/BLE: 2400 MHz ... 2483,5 MHz
Frekvenciasáv (WiFi):	2,4 GHz
RF kimeneti teljesítmény	WiFi: 19,91 dBm (802.11b), 19,91 dBm (802.11g), 19,91 dBm (802.11n), Bluetooth: 11,23 dBm Bluetooth LE: 11,23 dBm
Méretek, Sz x Mé x Ma (fogantyúkkal együtt)	962 mm × 530 mm × 472 mm
Súly	33,3 kg

A Dometic ezúton kijelenti, hogy a CFX5 típusú rádióberendezés megfelel a 2014/53/EU irányelvnek. Az EU megfeleléségi nyilatkozat teljes szövege a következő honlapon érhető el: documents.dometic.com

További termékinformációkat az energiacímkén található QR kód beolvasásával, vagy az eprel.ec.europa.eu honlapon kaphat.

Hrvatski

1	Važne napomene.....	339
2	Objašnjenje simbola.....	339
3	Sigurnosne upute.....	340
4	Objašnjenje simbola na uređaju.....	342
5	Opseg isporuke.....	342
6	Pribor.....	342
7	Namjena.....	343
8	Tehnički opis.....	343
9	Prije prve uporabe.....	344
10	Rad.....	345
11	Čišćenje i održavanje.....	351
12	Uklanjanje smetnji.....	351
13	Jamstvo.....	353
14	Odlaganje u otpad.....	353
15	Tehnički podaci.....	354

1 Važne napomene

Pažljivo pročitajte ove upute i poštuje sve upute, smjernice i upozorenja sadržane u ovim uputama kako biste u svakom trenutku osigurali pravilnu instalaciju, uporabu i održavanje proizvoda. Ove upute MORAJU ostati u blizini ovog proizvoda.

Uporabom proizvoda potvrđujete da ste pažljivo pročitali sve upute, smjernice i upozorenja te da razumijete i pristajete poštovati ovdje navedene uvjete i odredbe. Pristajete koristiti se ovim proizvodom samo za predviđenu svrhu i namjenu te u skladu s uputama, smjernicama i upozorenjima navedenima u ovom priručniku za proizvod, kao i u skladu sa svim važećim zakonima i propisima. Ako ne pročitate i ne poštujuete ovdje navedene upute i upozorenja, tada to može dovesti do ozljeđivanja vas i drugih osoba, do oštećenja proizvoda ili druge imovine u blizini. Ovaj priručnik za proizvod, uključujući i upute, smjernice i upozorenja, te povezanu dokumentaciju može biti podložan promjenama i ažuriranjima. Za najnovije podatke o proizvodu posjetite documents.dometic.com.

2 Objasñenje simbola

Signalna riječ opisuje poruke o sigurnosti i oštećenju imovine, kao i stupanj ili razinu težine potencijalne opasnosti.



OPASNOST!

Naznačuje opasnu situaciju, koja će, ako se ne izbjegne, rezultirati smrću ili teškim ozljedama.



UPOZORENJE!

Naznačuje opasnu situaciju, koja bi, ako se ne izbjegne, mogla rezultirati smrću ili teškim ozljedama.



OPREZ!

Naznačuje opasnu situaciju, koja bi, ako se ne izbjegne, mogla rezultirati lakšim ili umjerenim ozljedama.



POZOR!

Naznačuje situaciju, koja, ako se ne izbjegne, može rezultirati materijalnom štetom.



UPUTA Dodatne informacije za rukovanje proizvodom.

3 Sigurnosne upute



OPASNOST! Opasnost od strujnog udara

- > Na plovilima: Ako se uređaj napaja putem električne mreže, pobrinite se za to da napajanje ima zaštitni uređaj struje kvara (RCD), automatsku zaštitnu sklopku (RCCB) ili FI-sklopku (GFCI). Montaža, naročito u potencijalno vlažnim prostorima, mora biti provedena u skladu sa svim važećim propisima o montaži.
- > Golim rukama ne dodirujte izložene kabele. To posebno vrijedi ako se napajanje uređaja odvija preko mreže izmjenične struje.
- > Prije uključivanja uređaja uvjerite se da su priključni kabel i utikač suhi.



UPOZORENJE! Opasnost od eksplozije

U hladnjak nemojte odlagati eksplozivne tvari kao što su sprejevi u limenci sa zapaljivim propelantom.



UPOZORENJE! Opasnost od strujnog udara

- > Nemojte koristiti hladnjak ako na njemu ima vidljivih oštećenja.
- > Ako je strujni kabel rashladnog uređaja oštećen, mora ga se zamijeniti odgovarajućim strujnim kablom ili sklopom dostupnim kod proizvođača ili ovlaštenog servisera da bi se spriječilo ugrožavanje sigurnosti.
- > Ovaj hladnjak smije popravljati samo kvalificirano osoblje. Nepropisno izvedeni popravci mogu značajno povećati opasnosti.
- > Utikačem spojite uređaj u utičnice koje osiguravaju pravilan priključak posebice ako uređaj treba biti uzemljen.



UPOZORENJE! Opasnost od požara

- > Kada postavljate rashladni uređaj, pazite da kabel za napajanje nije uklješten ni oštećen.
- > Ne postavljajte višestruke utičnice ili prienosna napajanja na stražnjoj strani uređaja.
- > U slučaju bilo kakva oštećenja kruga rashladnog sredstva:
 - Otvoreni plamen i moguće izvore zapaljenja držite dalje od rashladnog uređaja.
 - Dobro prozračite prostoriju.
 - Isključite rashladni uređaj.
- > Ako je riječ o rashladnim uređajima s rashladnim sredstvom R600a: Rashladni krug sadrži malu količinu ekološkog, ali zapaljivog rashladnog sredstva. Ono ne oštećuje ozonski sloj i ne povećava efekt staklenika. Svako rashladno sredstvo, koje curi, može se zapaliti.
- > Pazite da ventilacijski otvori na kućištu uređaja ili u ugradbenim konstrukcijama nisu pokriveni.
- > Ne koristite mehaničke predmete ili druga sredstva kako biste ubrzali postupak otapanja, jedino ako tako nije preporučio proizvođač.
- > Nemojte otvarati ili oštetiti kružni tok rashladnog sredstva.
- > Ne upotrebljavajte električne uređaje unutar rashladnog uređaja, osim ako ih proizvođač preporučuje u tu svrhu.



UPOZORENJE! Opasnost za zdravlje

- > Rashladnim uređajem smiju rukovati djeca od najmanje 8 godina te osobe sa smanjenim tjelesnim, osjetilnim i mentalnim sposobnostima ili osobe s nedostatkom iskustva i znanja ako su pod nadzorom ili su dobile upute u vezi sa sigurnom upotrebom uređaja te razumiju uključene opasnosti.
- > Djeci od 3 do 8 godina dopušteno je puniti i prazniti rashladne uređaje.
- > Djeca moraju biti pod nadzorom kako bi se osiguralo da se neće igrati s uređajem.
- > Čišćenje i korisničko održavanje ne smiju provoditi djeca bez nadzora.



OPREZ! Opasnost od strujnog udara

- > Prije uključjenja hladnjaka osigurajte da su mrežni vod i utikač suhi.
- > Odvojite hladnjak od napajanja
 - Prije svakog čišćenja i održavanja
 - Nakon svake uporabe



OPREZ! Opasnost za zdravlje

- > Da biste izbjegli kontaminaciju hrane, pratite sljedeće upute:
 - Provjerite je li kapacitet hlađenja rashladnog uređaja prikladan za skladištenje hrane koju želite hladiti.
 - Hrana se smije čuvati samo u izvornom pakiranju ili u prikladnim posudama.
 - Otvaranje vrata hladnjaka duže vrijeme može uzrokovati znatno povećanje temperature u odjeljcima uređaja.
 - Redovito čistite površine koje dolaze u dodir s hranom i sustavima odvodnje kojima se može pristupiti.
- > Ako rashladni uređaj dugo ostavljate prazan:
 - Isključite rashladni uređaj.
 - Odledite rashladni uređaj.
 - Očistite i osušite rashladni uređaj.
 - Ostavite poklopac otvoren kako biste spriječili nastanak plijesni unutar rashladnog uređaja.



POZOR! Opasnost od oštećenja

- > Provjerite odgovara li specifikacija napona na tipskoj pločici specifikaciji izvora električne energije.
- > Rashladni uređaj priključite samo na sljedeći način:
 - S istosmjernim kabelom za napajanje istosmjernom strujom u vozilu
 - S kabelom za izmjenično napajanje u izvor izmjenične struje
- > Nikada ne izvlačite utikač iz utičnice povlačenjem kabela.
- > Ako je rashladni uređaj spojen na utičnicu istosmjerne struje, odspojite rashladni uređaj i ostala trošila od akumulatora prije priključivanja brzog punjača.
- > Ako je rashladni uređaj spojen na utičnicu istosmjerne struje, odspojite rashladni uređaj ili ga isključite prilikom isključivanja motora. U suprotnom može doći do pražnjenja akumulatora.
- > Rashladni uređaj nije prikladan za transport lužnatih materijala ili materijala koji sadrže otapala.
- > Izolacija rashladnog uređaja sadrži zapaljivi ciklopentan i zahtijeva posebne postupke zbrinjavanja. Na kraju njegovog životnog ciklusa dostavite rashladni uređaj u odgovarajući centar za recikliranje.
- > Rashladni uređaj nemojte postavljati u blizinu otvorenog plamena ili drugih izvora topline (grijalica, izravne Sunčeve svjetlosti, plinskih pećnica itd.).
- > **Opasnost od pregrijavanja!** U svakom trenutku rashladni uređaj sa svih strana mora imati najmanje 50 mm prostora za prozračivanje. Uklonite sve predmete iz ventilacijskog područja koji bi mogli ometati protok zraka do rashladnih komponenti. Nemojte upotrebljavati rashladni uređaj u zatvorenom pretincima ili područjima gdje protok zraka ne postoji ili je minimalan niti ga u njih stavljati.
- > Ne punite unutarnju posudu ledom ili tekućinom.
- > Nikada ne uranjajte rashladni uređaj u vodu.
- > Zaštitite rashladni uređaj i kabele od vrućine i vlage.
- > Rashladni uređaj ne smije biti izložen kiši.

4 Objasnjenje simbola na uređaju



Pažnja! Opasnost od požara / zapaljivih materijala

A2L

5 Opseg isporuke

sl. 1 na stranici 3

Poz. na sl. 1	Količina	Opis
1	1	Hladnjak
2	1	Prikjučni kabel za priključak istosmjerne struje
3	1	Priključni kabel za priključak izmjenične struje

6 Pribor

Dostupno kao pribor (nije sadržan u opsegu isporuke):

Naziv	Br. art.	Model
Zaštitna cerada		
PC25	9620012808	CFX5 25
PC35	9620012806	CFX5 35
PC45	9620012805	CFX5 45
PC55	9620012810	CFX5 55
		CFX5 55IM
PC75	9620012811	CFX5 75DZ
PC95	9620012807	CFX5 95DZ
Klizna vodilica za hladnjak		
SLD53545U	9620012454	CFX5 35
		CFX5 45
SLD55U	9620012455	CFX5 55
		CFX5 55IM
SLD75U	9620012456	CFX5 75DZ
SLD95100U	9620012457	CFX5 95DZ
Komplet za brzo fiksiranje		
QFK25	9600000166	CFX5 25
QFK3545	9600029599	CFX5 35
		CFX5 45
Aplikacija Mobile Cooling	–	odgovara svim modelima

Imajte na umu da aplikacija možda nije dostupna u vašoj državi.

7 Namjena

Ovaj rashladni uređaj prikladan je za hlađenje hrane. Rashladni uređaj prikladan je i za upotrebu u vozilima.

Ovaj rashladni uređaj konstruiran je za napajanje iz ugrađene mreže istosmjerne struje vozila ili plovila, za napajanje putem pomoćnog akumulatora istosmjerne struje ili za napajanje iz mreže izmjenične struje.

Rashladni je uređaj prikladan za kampiranje i ostale rekreacijske namjene.

Namijenjen je upotrebi u kućanstvu te za slične primjene kao što su:

- Čajne kuhinje za osoblje u prodavaonicama, uredima i na drugim radnim mjestima
- Poljoprivredna gospodarstva
- Klijenti u hotelima, motelima i drugim tipovima smještajnih objekata
- objekti koji nude noćenje s doručkom
- priprema i dostava hrane te slične nemaloprodajne primjene

Ovaj je proizvod prikladan samo za predviđenu namjenu i primjenu u skladu s ovim uputama.

Ove upute donose informacije neophodne za pravilnu instalaciju i/ili rad proizvoda. Loša instalacija i/ili nepravilan rad ili održavanje rezultirat će nezadovoljavajućom uspješnošću i mogućim kvarom.

Proizvođač ne preuzima nikakvu odgovornost za bilo kakve ozljede ili oštećenja proizvoda koje nastanu kao rezultat:

- nepravilnog sklapanja, montaže ili priključivanja, uključujući i previsok napon
- nepravilnog održavanja ili uporabe nekih drugih rezervnih dijelova osim originalnih rezervnih dijelova koje isporučuje proizvođač
- izmjena na proizvodu bez izričitog dopuštenja proizvođača
- uporabe u svrhe koje nisu opisane u ovim uputama

Dometic pridržava pravo na izmjene izgleda i specifikacija proizvoda.

8 Tehnički opis

Rashladni krug s vrlo niskim potrebama za održavanjem i kompresorom osigurava hlađenje. Vrlo dobra izolacija i snažni kompresor jamče učinkovito i brzo hlađenje.

Rashladni je uređaj prijenosan.

Rashladni uređaj može podnijeti kratkotrajni nagib od 30°, primjerice na brodovima.

8.1 Opseg funkcija

- Napajanje s prioritarnim strujnim krugom za priključivanje na mrežu izmjenične struje
- Kontrolni uređaj za akumulator s tri razine za zaštitu akumulatora (automatski se isključuje pri niskom naponu akumulatora)
- Zaslon s pokazivačem temperature u °C i °F
- Postavljanje temperature: U koracima od 1 °C (1 °F)
- Integrirana Wi-Fi i Bluetooth funkcija, stoga postoji opcija upravljanja putem aplikacije
- Sklopive ručke za prenošenje
- USB punjač za prijenosne uređaje kao što su mobilni telefoni
- Uklonjiva žičana košara
- Ugrađeni otvarač boca
- **Samo za CFX5 55IM:** Ledomat







8.2 Upravljački i prikazni elementi

Zasuni poklopca ( sl. 2)

 sl. 2 na stranici 3

Upravljačka ploča ( sl. 3)

 sl. 3 na stranici 4

Pozicija	Opis	Objašnjenje
1		Kratki pritisak tipke uključuje rashladni uređaj Pritisak tipke u trajanju od tri sekunde isključuje rashladni uređaj Vraća na prethodni izbornik
2	Zaslon	AC : Priključeno je izmjenično napajanje DCV : Priključeno je istosmjerno napajanje ⌘: Aktiviran je Bluetooth 📶: Aktiviran je WiFi 🔒: Zaslon je zaključan ●: Kompresor radi ■: Ledomat radi (samo CFX5 551M)
3		Pritisnite  za kretanje prema gore ili za povećanje odabrane vrijednosti. Pritisnite  za kretanje prema dolje ili za smanjenje odabrane vrijednosti. Istovremeno pritisćite  i  3 s za zaključavanje ili otključavanje zaslona.
4		Pritisnite za odabir izbornika ili za spremanje odabrane vrijednosti.

Priključne utičnice ( sl. 4)

 sl. 4 na stranici 4



Pozicija	Opis
1	Priključna utičnica za izmjenično napajanje
2	Držač osigurača izmjenične struje
3	Poklopac osigurača istosmjerne struje
4	Priključna utičnica za istosmjerno napajanje

9 Prije prve uporabe



UPUTA Prije prvog pokretanja rashladnog uređaja iz higijenskih ga razloga očistite vlažnom krpom izvana i iznutra (pogledajte Čišćenje i održavanje).

Promjena smjera otvaranja poklopca

- > Da biste promijenili smjer otvaranja poklopca, nastavite kao što je prikazano:
 - **CFX5 55, CFX5 55IM**
 sl. 5 na stranici 5
 - **CFX575DZ, CFX5 95DZ**
 sl. 6 na stranici 6

Odabir jedinica za temperaturu

- > Postupite na prikazani način:
 -  sl. 7 na stranici 7

10 Rad

10.1 Izbjegavanje bacanja hrane

Da biste izbjegli bacanje hrane, zapamtite sljedeće

- > Držite fluktuacije temperature na najmanjoj mogućoj mjeri. Otvarajte rashladni uređaj samo onoliko često i onoliko dugo koliko je to neophodno. Namirnice spremajte na takav način da zrak još uvijek može dobro cirkulirati.
- > Prilagodite temperaturu količini i vrsti namirnica.
- > Namirnice mogu lako apsorbirati ili ispuštati miris i okus. Uvijek spremajte namirnice poklopljene ili u zatvorenim posudama / bocama.

10.2 Ušteda energije

- > Odaberite lokaciju s dobrom ventilacijom koja je zaštićena od izravne sunčeve svjetlosti.
- > Pustite da se topla hrana najprije ohladi prije nego što je stavite u rashladni uređaj na hlađenje.
- > Ne otvarajte rashladni uređaj češće nego što je to neophodno.
- > Ne ostavljajte rashladni uređaj otvorenim dulje nego što je to neophodno.
- > Ako rashladni uređaj ima košaru: Radi optimalne potrošnje energije odmah po isporuci stavite košaru na mjesto.
- > Redovito provjeravajte pranja li brtva poklopca još uvijek dobro.
- > Izbjegavajte nepotrebno niske temperature.

10.3 Povezivanje rashladnog uređaja

Priključivanje na istosmjerno napajanje



POZOR! Opasnost od oštećenja

U svrhu zaštite uređaja priloženi kabel za istosmjernu struju ima osigurač u utikaču. **Nemojte** uklanjati utikač za istosmjernu struju s osiguračem. Koristite samo priloženi kabel za istosmjernu struju.

- > Postupite na prikazani način:
 -  sl. 8 na stranici 7

Priključivanje na izmjenično napajanje



OPASNOST! Opasnost od strujnog udara

- > Nikada nemojte dirati utikače i sklopke mokrim rukama ili ako stojite na mokroj površini.
- > Posavjetujte se s obučanim servisierom.

- > Postupite na prikazani način:

 sl. 9 na stranici 7

10.4 Uporaba kontrolnog uređaja za baterije

Rashladni je uređaj opremljen kontrolnim uređajem za akumulator koji pruža zaštitu od tri razine. Zaštita akumulatora sprječava pretjerano pražnjenje dok je rashladni uređaj priključen na akumulator za pokretanje motora vozila ili maksimalizira uporabu akumulatora za napajanje.

Ako rashladni uređaj radi kad je paljenje vozila isključeno, on se automatski isključuje čim napon napajanja padne ispod podešene razine. Rashladni se uređaj ponovno uključuje nakon što se akumulator napunio do razine napona za ponovno pokretanje.



POZOR! Opasnost od oštećenja

Kad kontrolni uređaj za akumulator isključi akumulator, on se više ne puni do punog kapaciteta. Izbjegavajte ponavljano pokretanje ili rad trošila struje bez dužih faza punjenja. Uvjerite se da je akumulator napunjen.



UPUTA Kad se rashladni uređaj napaja putem akumulatora za pokretanje, odaberite način rada „HIGH“ (visoko) kontrolnog uređaja za akumulator. Ako je rashladni uređaj priključen na akumulator za napajanje, dovoljan je način rada „LOW“ (nisko) kontrolnog uređaja za akumulator.

- > Postupite na prikazani način:

 sl. 10 na stranici 8

10.5 Uporaba rashladnog uređaja



POZOR! Opasnost od pregrijavanja

Pobrinite se da u svakom trenutku postoji dovoljna ventilacija tako da se toplina, koja nastaje tijekom rada, može odvoditi. Pobrinite se da ventilacijski prorezi ne budu prekriveni. Provjerite je li uređaj na dovoljnoj udaljenosti od zidova i drugih predmeta tako da zrak može nesmetano kružiti.



POZOR! Opasnost od oštećenja zbog ekstremno niske temperature

Vodite računa da se u rashladni uređaj stavljaju samo predmeti koji su namijenjeni za hlađenje na odabranu temperaturu.



UPUTA Kada se upotrebljava uz akumulator:

- Kada je napon $< 8 \text{ V}$, zaslon se automatski isključuje.
- Kada je napon $\geq 8 \text{ V}$ i $\leq 12 \text{ V}$, na zaslonu se može prikazati „!UPOZORENJE – nizak napon“ ovisno o postavljenom načinu rada kontrolnog uređaja za akumulator.

- > Uključivanje rashladnog uređaja:

 sl. 11 na stranici 8

- > Isključivanje rashladnog uređaja:

 sl. 12 na stranici 9

10.6 Korištenje zaslona

Stanja zaslona:

 sl. 13 na stranici 9



Pozicija	Opis
A	Stanje pripravnosti
B	Prazan hod
C	Zaključan

Pregled zaslona:

 sl. 14 na stranici 10

Navigacija kroz izbornike

Odabran je istaknuti izbornik.



- > Pritisnite  za kretanje prema gore.
- > Pritisnite  za kretanje prema dolje.

Odabir izbornika

- > Pritisnite  za odabir željenog izbornika.

Promjena postavki



Odabrana je istaknuta vrijednost ili postavka.

- > Pritisnite  za povećanje odabrane vrijednosti ili za odabir prethodne postavke.
- > Pritisnite  za smanjenje odabrane vrijednosti ili za odabir sljedeće postavke.

Povratak na prethodni izbornik

- > Pritisnite  za povratak na prethodni izbornik bez spremanja.

10.7 Zaključavanje/otključavanje zaslona

- > Istovremeno pritišćite  i  3 s za zaključavanje ili otključavanje zaslona.

 sl. 15 na stranici 10

10.8 Namještanje svjetline zaslona

- > Postupite na prikazani način:

 sl. 16 na stranici 10

10.9 Namještanje temperature

- > Postupite na prikazani način:

 sl. 17 na stranici 11

10.10 Uključivanje ili isključivanje odjeljka (samo CFX5 75DZ, CFX5 95DZ)

Možete aktivirati svaku zonu pojedinačno ili obje zone.

- > Postupite na prikazani način:

 sl. 18 na stranici 12

10.11 Upotreba ledomata (samo za CFX5 55IM)



UPUTA

- > Neovisno o postavki temperature glavnog odjeljka, zona ledomata namijenjena je za proizvodnju kocaka leda ako je ledomat uključen.
- > Kad je ledomat uključen, povećava se potrošnja energije rashladnog uređaja. Stoga biste trebali isključiti ledomat kad nije potreban.
- > Tvornička postavka za ledomat je OFF (isključeno).

Savjeti za korištenje ledomata

- Ledomat brzo proizvodi led određeni broj sati nakon uključivanja i zatim prelazi u mod održavanja leda kako bi se smanjila potrošnja energije. Ako je što brže potrebno proizvesti više porcija leda, isključivanje i ponovno uključivanje ledomata vraća ga u mod brze proizvodnje leda. Po potrebi ponovite.
- Niske postavke temperature za zamrzivač u glavnom odjeljku možda se neće moći održati u uvjetima visoke okolne temperature dok je ledomat uključen.
- > Da biste uključili ili isključili ledomat, postupite na prikazani način:

sl. 19 na stranici 12

Punjenje posuda za led vodom

- > Izvadite posude za led (sl. 20 1) iz kućišta ledomata (sl. 20 2).

sl. 20 na stranici 12

Vađenje kocaka leda



UPUTA

Pri visokoj vlažnosti zraka možda ćete za vađenje trebati dodatnu snagu i obje ruke, jer se donja strana posuda za led može zalediti za površinu.

1. Otvorite poklopac kućišta ledomata i podignite ispod prednje strane posuda za led.
2. Skinite poklopce posuda za led i svinite posude kako bi se kocke leda otpustile.

Vađenje kućišta ledomata

Kućište ledomata može se izvaditi za čišćenje ili ako se ne koristi kako bi se povećao iskoristivi prostor u rashladnom uređaju.

- > Podižite kućište na jednom kraju dok se jezičac ne otpusti, zatim ga izvadite.
- > Ponovno ugradite obrnutim redoslijedom, pritiskanjem jezičaca dok se ne uglave.

Čišćenje i sušenje ledomata

- > Očistite i osušite posude za led i unutrašnjost kućišta ledomata kad se ne koriste kako biste spriječili nastanak plijesni.
- > Nakon dužih razdoblja nekorisćenja, očistite unutrašnjost posuda za led blagom otopinom sredstva za pranje posuda i isperite čistom vodom prije uporabe.

10.12 Upotreba Bluetooth i Wi-Fi funkcije

Preuzimanje aplikacije Mobile Cooling

Rashladni se uređaj može nadzirati i njime se može upravljati putem Bluetooth ili Wi-Fi veze s pomoću aplikacije koju možete instalirati na kompatibilan uređaj.



Preuzmite aplikaciju Mobile Cooling.

Podešavanje Bluetooth signala i povezivanje s aplikacijom

Rashladni se uređaj može nadzirati i njime se može upravljati putem Bluetooth veze. Da biste to učinili, uparite rashladni uređaj sa svojim Bluetooth uređajem.



UPUTA

- Uparivanje se mora provesti u aplikaciji Mobile Cooling, a ne u postavkama uređaja.
- Za Bluetooth vezu nije potrebna lozinka.

> Postupite na prikazani način:

 sl. 21 na stranici 13

Postavljanje Wi-Fi signala

> Postupite na prikazani način:

 sl. 22 na stranici 13

Upotreba Bluetooth i Wi-Fi funkcije

- > Slijedite upute u mobilnoj aplikaciji za rashlađivanje.
- ✓ Kada se rashladni uređaj poveže, zasvijetli će LED žaruljica za Bluetooth ili Wi-Fi.

10.13 Reset na tvorničke postavke

Funkcija reseta vraća sve zaslonske izbornike i polja aplikacije na originalne tvorničke postavke.

> Postupite na prikazani način:

 sl. 23 na stranici 13

10.14 USB priključak za napajanje

USB priključak omogućava vam punjenje malih uređaja poput mobilnih telefona ili mp3 uređaja.



UPUTA Uvjerite se da je svaki mali uređaj spojen na USB priključak kompatibilan s radom na 5 V/2,5 A.

> Postupite na prikazani način:

 sl. 24 na stranici 14

10.15 Odleđivanje rashladnog uređaja

U unutrašnjosti rashladnog uređaja ili na isparivaču može se nataložiti mraz kao posljedica vlažnosti zraka. To smanjuje učinak hlađenja.

**POZOR! Opasnost od oštećenja**

Nikad ne upotrebljavajte tvrde ili šiljaste alate za uklanjanje leda ili oslobađanje zaleđenih predmeta.

Za odleđivanje rashladnog uređaja postupite na sljedeći način:

1. Uklonite sav sadržaj iz rashladnog uređaja.
2. Po potrebi, odložite sadržaj u drugi rashladni uređaj kako bi ostali hladni.
3. Isključite rashladni uređaj.
4. Ostavite poklopac otvoren.
5. Obrišite vodu od odmrzavanja.

10.16 Zamjena osigurača izmjenične struje**OPASNOST! Opasnost od strujnog udara**

Razdvojite uređaj od napajanja i izvucite priključni kabel prije zamjene osigurača uređaja.

1. Razdvojite uređaj od napajanja.
2. Izvucite priključni kabel.
3. Odvijačem izvadite umetak osigurača ( sl. 4 2).
4. Zamijenite neispravni stakleni osigurač novim osiguračem istog tipa i jakosti struje (brzi osigurač, 4 A, 250 V).
5. Ponovno utisnite umetak osigurača u kućište.
6. Ponovno priključite uređaj na napajanje.

10.17 Zamjena osigurača istosmjerne struje

1. Razdvojite rashladni uređaj od napajanja.
2. Skinite poklopac osigurača ( sl. 4 3) pomoću odvijača.
3. Okrenite poklopac osigurača na drugu stranu i izvadite neispravni nožasti osigurač pomoću kuke.
4. Umetnite novi osigurač istog tipa i jakosti struje.
 - CFX5 25, CFX5 35, CFX5 45, CFX5 55, CFX5 55IM: 10 A
 - CFX5 75DZ, CFX5 95DZ: 15 A
5. Ponovno montirajte poklopac osigurača.
6. Ponovno priključite rashladni uređaj na napajanje.

10.18 Zamjena osigurača u utikaču istosmjerne struje

- › Zamijenite neispravni osigurač novim osiguračem istog tipa i jakosti kao što je prikazano.

 sl. 25 na stranici 14

- CFX5 25, CFX5 35, CFX5 45, CFX5 55, CFX5 55IM: 10 A
- CFX5 75DZ, CFX5 95DZ: 15 A

10.19 Zamjena tiskane pločice za rasvjetu



POZOR! Opasnost od oštećenja

Lampicu smije zamijeniti samo proizvođač, servisni agent ili osoba sa sličnim kvalifikacijama radi izbjegavanja opasnosti.

11 Čišćenje i održavanje



OPREZI! Opasnost od strujnog udara

Prije bilo kakvog čišćenja ili održavanja provjerite je li rashladni uređaj iskopčan iz izvora napajanja.



POZOR! Opasnost od oštećenja

- > Nikad ne perite rashladni uređaj pod mlazom tekuće vode ni u vodi pripremljenoj za pranje posuđa.
- > Nemojte koristiti abrazivna sredstva za čišćenje ili tvrde predmete tijekom čišćenja.

- > Povremeno očistite unutrašnjost i vanjštinu uređaja vlažnom krpom.
- > Provjerite nema li na otvorima za dovod i odvod zraka na rashladnom uređaju prašine i prljavštine kako bi se toplina koja nastaje tijekom rada mogla bez zapreka odvoditi te kako ne bi došlo do oštećenja rashladnog uređaja.

12 Uklanjanje smetnji

Smetnja	Mogući uzrok	Rješenje
Uređaj ne radi (mod istosmjerne struje, paljenje uključeno).	U utičnici istosmjerne struje nije detektiran napon	> U većini vozila, paljenje se mora uključiti prije dovođenja napajanja na utičnicu istosmjerne struje.
	Utičnica istosmjerne struje je prljava. Posljedica toga je slab električni kontakt.	> Ako se utikač uređaja jako zagrijava u utičnici istosmjerne struje, utičnica istosmjerne struje se ili mora očistiti ili utikač nije pravilno montiran.
	Pregorio je osigurač utikača istosmjerne struje.	> Zamijenite osigurač u utikaču istosmjerne struje; pogledajte Zamjena osigurača u utikaču istosmjerne struje.
	Pregorio je osigurač istosmjerne struje uređaja.	> Zamijenite neispravan osigurač istosmjerne struje uređaja; pogledajte Zamjena osigurača istosmjerne struje.
	Pregorio je osigurač vozila.	> Zamijenite osigurač utičnice istosmjerne struje vozila. Pogledajte upute za rukovanje vozilom.
Uređaj ne radi (način rada s izmjeničnom strujom).	Na utičnici izmjeničnog napajanja nije detektiran napon.	> Isprobajte neku drugu utičnicu.
	Pregorio je osigurač izmjenične struje uređaja.	> Zamijenite neispravan osigurač izmjenične struje uređaja; pogledajte Zamjena osigurača izmjenične struje.

Smetnja	Mogući uzrok	Rješenje
	Integrirani adapter izmjenične struje je neispravan.	Popravlak smije izvoditi samo ovlašteni servis.
Zaslon ne reagira na tipkanje.	Zaslon je zaključan.	> Otključajte zaslon, pogledajte Za ključavanje/otključavanje zaslona.
Nije moguće upravljanje uređajem putem aplikacije.	Bluetooth ili Wi-Fi nisu povezani.	> Povežite se na Bluetooth (pogledajte Podešavanje Bluetooth signala i povezivanje s aplikacijom) ili se povežite na Wi-Fi (pogledajte Postavljanje Wi-Fi signala).
Zaslon prikazuje poruku alarma ili kod upozorenja.	–	> Pogledajte sljedeće tablice.

12.1 Poruke alarma

Primjer:

 sl. 26 na stranici 14

Poruka alarma	Opis	Mogući uzrok	Predloženo rješenje
!ALARM – poklopac otvoren > 3 min	Poklopac otvoren više od 3 min	Poklopac nije potpuno zavravljen	Potpuno zabravite poklopac
		Interna greška	Potreban je pregled ovlaštenog servisa
!ALARM - nizak napon	Uređaj je prestao raditi na istosmjernu struju zbog niskog napona	Nedovoljan napon napajanja	Provjerite pad napona od akumulatora do priključne utičnice i po potrebi povećajte promjer žica
		Napon akumulatora je prenizak	Testirajte akumulator i po potrebi ga napunite
	Zaštita akumulatora namještena je na previsoku vrijednost	Odaberite nižu postavku zaštite akumulatora	
	Uređaj je prestao raditi na istosmjernom napajanju zbog iznimno visokog napona > 31,5 V (malo vjerojatan događaj – samo za zaštitu elektronike – koristi se ista poruka alarma kao za niski napon prikazan iznad)	Pogrešna specifikacija istosmjernog napona napajanja	Uvjerite se da specifikacija istosmjernog napona napajanja odgovara tipskoj pločici proizvoda
		Neispravan napon napajanja	Provjerite izvor istosmjernog napona te ga popravite ili zamijenite ako je neispravan
		Interna greška	Potreban je pregled ovlaštenog servisa

12.2 Kodovi upozorenja

Primjer:  sl. 26

Kod upozorenja	Smetnja	Mogući uzrok	Predloženo rješenje
IUPOZORENJE 01	Otvoreni strujni krug NTC, SZ i DZ VELIKI	Interna greška	Potreban je pregled ovlaštenog servisa

Kod upozorenja	Smetnja	Mogući uzrok	Predloženo rješenje
!UPOZORENJE 02	Kratki spoj NTC, SZ i DZ VELIKI		
!UPOZORENJE 11	Otvoreni strujni krug NTC, DZ MALI		
!UPOZORENJE 12	Kratki spoj NTC, DZ MALI		
!UPOZORENJE 03/43	Komunikacijska pogreška		Isključite uređaj na minimalno 1 min, a zatim ga ponovno pokrenite. Ako problem i dalje postoji, potrebno je obaviti pregled u ovlaštenom servisu.
!UPOZORENJE 09	DZ ventil ili ventil ledomata nije ispravan		
!UPOZORENJE 32	Nadstruja ventilatora	Interna greška	Isključite uređaj na minimalno 5 min, a zatim ga ponovno pokrenite. Ako problem i dalje postoji, potrebno je obaviti pregled u ovlaštenom servisu.
!UPOZORENJE 33	Pokretanje kompresora nije uspjelo		
!UPOZORENJE 34	Niska brzina kompresora	<ul style="list-style-type: none"> • Visoka okolna temperatura 	<ul style="list-style-type: none"> • Isključite uređaj na minimalno 30 min ili ga premjestite na hladnije mjesto, a zatim ga ponovno pokrenite.
!UPOZORENJE 35	Previsoka temperatura upravljačkog sklopa	<ul style="list-style-type: none"> • Ventilacijski otvor začepljen ili nedovoljan razmak • Interna greška 	<ul style="list-style-type: none"> • Očistite otvore • Potreban je pregled ovlaštenog servisa

13 Jamstvo

Primjenjuje se zakonom propisano jamstveno razdoblje. Ako je proizvod neispravan, obratite se podružnici proizvođača u svojoj državi (pogledajte dometic.com/dealer) ili svojem trgovcu na malo.

Za potrebe popravaka i obrade jamstva pri slanju uređaja priložite sljedeće dokumente:

- presliku računa s datumom kupnje
- razlog reklamacije ili opis kvara

Obratite pozornost da samostalni ili nestručni popravak može imati negativne posljedice na sigurnost i uzrokovati gubitak jamstva.

14 Odlaganje u otpad



Recikliranje ambalaže: Odložite ambalažu u odgovarajuće kante za reciklažu otpada gdje god je to moguće.



UPOZORENJE! Opasnost da će djeca ostati zarobljena u uređaju

Skinite poklopac prije odlaganja starog rashladnog uređaja u otpad. Ostavite košare u hladnjaku tako da se djeca ne mogu lako popeti u njega.



Recikliranje proizvoda s jednokratnim baterijama, punjivim baterijama ili izvorima svjetla:

- Ako proizvod sadrži jednokratne baterije, punjive baterije ili izvore svjetla, ne morate ih uklanjati prije odlaganja u otpad.
- Ako proizvod želite konačno odložiti u otpad, zatražite od svog lokalnog reciklažnog centra ili specijaliziranog trgovca pojediniosti o tomu kako to učiniti u skladu s primjenjivim propisima o odlaganju u otpad.
- Proizvod se može besplatno odložiti u otpad.

15 Tehnički podaci



UPUTA Minimalnu temperaturu prikazanu u "Učinku hlađenja" moguće je postići ako je okolna temperatura iznad 32 °C.



Ispitivanja/certifikati:

Pridržavajte se uvjeta uporabe američke Agencije za zaštitu okoliša (EPA).

	CFX5 25
Priključni napon	12 V ⁼⁼⁼ / 24 V ⁼⁼⁼ 100 V [~] ... 240 V [~]
Dimenzionirana struja	12 V ⁼⁼⁼ : 9,2 A 24 V ⁼⁼⁼ : 4,2 A 100 V [~] : 1,1 A 240 V [~] : 0,46 A
Učinak hlađenja	20 °C ... - 22 °C
Klimatski razred	N, T
Volumen	25 L
Okolna temperatura	16 °C ... 43 °C
Rashladno sredstvo	R600a
Količina rashladnog sredstva	15 g
Raspon frekvencije	WiFi: 2400 MHz ... 2483,5 MHz Bluetooth/BLE: 2400 MHz ... 2483,5 MHz
Frekvencijski pojas (WiFi):	2,4 GHz
Izlazna snaga radijske frekvencije	WiFi: 19,91 dBm (802.11b), 19,91 dBm (802.11g), 19,91 dBm (802.11n), Bluetooth: 11,23 dBm Bluetooth LE: 11,23 dBm

	CFX5 25
Dimenzije Š x D x V (s ručkama)	342 mm × 569 mm × 420 mm
Težina	16 kg

	CFX5 35
Priključni napon	12 V $\overline{=}$ / 24 V $\overline{=}$ 100 V \sim ... 240 V \sim
Dimenzionirana struja	12 V $\overline{=}$: 8,9 A 24 V $\overline{=}$: 3,8 A 100 V \sim : 1 A 240 V \sim : 0,41 A
Učink hlađenja	20 °C ... - 22 °C
Klimatski razred	N, T
Volumen	36 L
Okolna temperatura	16 °C ... 43 °C
Rashladno sredstvo	R600a
Količina rashladnog sredstva	17 g
Raspon frekvencije	WiFi: 2400 MHz ... 2483,5 MHz Bluetooth/BLE: 2400 MHz ... 2483,5 MHz
Frekvencijski pojas (WiFi):	2,4 GHz
Izlazna snaga radijske frekvencije	WiFi: 19,91 dBm (802.11b), 19,91 dBm (802.11g), 19,91 dBm (802.11n), Bluetooth: 11,23 dBm Bluetooth LE: 11,23 dBm
Dimenzije Š x D x V (s ručkama)	398 mm × 694 mm × 407 mm
Težina	19,8 kg

	CFX5 45
Priključni napon	12 V $\overline{=}$ / 24 V $\overline{=}$ 100 V \sim ... 240 V \sim
Dimenzionirana struja	12 V $\overline{=}$: 9,4 A 24 V $\overline{=}$: 4,1 A 100 V \sim : 1,06 A 240 V \sim : 0,44 A

	CFX5 45
Učinek hlađenja	20 °C ... - 22 °C
Klimatski razred	N, T
Volumen	46 L
Okolna temperatura	16 °C ... 43 °C
Rashladno sredstvo	R600a
Količina rashladnog sredstva	20 g
Raspon frekvencije	WiFi: 2400 MHz ... 2483,5 MHz Bluetooth/BLE: 2400 MHz ... 2483,5 MHz
Frekvencijski pojas (WiFi):	2,4 GHz
Izlazna snaga radijske frekvencije	WiFi: 19,91 dBm (802.11b), 19,91 dBm (802.11g), 19,91 dBm (802.11n), Bluetooth: 11,23 dBm Bluetooth LE: 11,23 dBm
Dimenzije Š x D x V (s ručkama)	398 mm × 694 mm × 476 mm
Težina	21,7 kg

	CFX5 55
Priključni napon	12 V $\overline{=}$ / 24 V $\overline{=}$ 100 V \sim ... 240 V \sim
Dimenzionirana struja	12 V $\overline{=}$: 9,6 A 24 V $\overline{=}$: 4,2 A 100 V \sim : 1,08 A 240 V \sim : 0,46 A
Učinek hlađenja	20 °C ... - 22 °C
Klimatski razred	N, T
Ukupna zapremnina	55 L
Okolna temperatura	16 °C ... 43 °C
Rashladno sredstvo	R600a
Količina rashladnog sredstva	22 g
Raspon frekvencije	WiFi: 2400 MHz ... 2483,5 MHz Bluetooth/BLE: 2400 MHz ... 2483,5 MHz
Frekvencijski pojas (WiFi):	2,4 GHz

	CFX5 55
Izlazna snaga radijske frekvencije	WiFi: 19,91 dBm (802.11b), 19,91 dBm (802.11g), 19,91 dBm (802.11n), Bluetooth: 11,23 dBm Bluetooth LE: 11,23 dBm
Dimenzije Š x D x V (s ručkama)	720 mm x 455 mm x 480 mm
Težina	23,8 kg

	CFX5 55IM
Priključni napon	12 V $\overline{\text{---}}$ / 24 V $\overline{\text{---}}$ 100 V \sim ... 240 V \sim
Dimenzionirana struja	12 V $\overline{\text{---}}$: 9,6 A 24 V $\overline{\text{---}}$: 4,2 A 100 V \sim : 1,08 A 240 V \sim : 0,46 A
Učinak hlađenja	20 °C ... - 22 °C
Klimatski razred	N, T
Ukupna zapremina	55 L
Okolna temperatura	16 °C ... 43 °C
Rashladno sredstvo	R600a
Količina rashladnog sredstva	22 g
Raspon frekvencije	WiFi: 2400 MHz ... 2483,5 MHz Bluetooth/BLE: 2400 MHz ... 2483,5 MHz
Frekvencijski pojas (WiFi):	2,4 GHz
Izlazna snaga radijske frekvencije	WiFi: 19,91 dBm (802.11b), 19,91 dBm (802.11g), 19,91 dBm (802.11n), Bluetooth: 11,23 dBm Bluetooth LE: 11,23 dBm
Dimenzije Š x D x V (s ručkama)	720 mm x 455 mm x 480 mm
Težina	25 kg

	CFX5 75DZ
Priključni napon	12 V _{DC} / 24 V _{DC} 100 V _{AC} ... 240 V _{AC}
Dimenzionirana struja	12 V _{DC} : 9,8 A 24 V _{DC} : 4,6 A 100 V _{AC} : 1,1 A 240 V _{AC} : 0,47 A
Učink hladjenja	20 °C ... - 22 °C
Klimatski razred	N, T
Ukupna zapremnina	75 L (45 L/30 L)
Okolna temperatura	16 °C ... 43 °C
Rashladno sredstvo	R600a
Količina rashladnog sredstva	27 g
Raspon frekvencije	WiFi: 2400 MHz ... 2483,5 MHz Bluetooth/BLE: 2400 MHz ... 2483,5 MHz
Frekvencijski pojas (WiFi):	2,4 GHz
Izlazna snaga radijske frekvencije	WiFi: 19,91 dBm (802.11b), 19,91 dBm (802.11g), 19,91 dBm (802.11n), Bluetooth: 11,23 dBm Bluetooth LE: 11,23 dBm
Dimenzije Š x D x V (s ručkama)	892 mm × 495 mm × 472 mm
Težina	31,1 kg

	CFX5 95DZ
Priključni napon	12 V _{DC} / 24 V _{DC} 100 V _{AC} ... 240 V _{AC}
Dimenzionirana struja	12 V _{DC} : 10,4 A 24 V _{DC} : 4,7 A 100 V _{AC} : 1,22 A 240 V _{AC} : 0,51 A
Učink hladjenja	20 °C ... - 22 °C
Klimatski razred	N, T
Ukupna zapremnina	94 L (55 L/39 L)

	CFX5 95DZ
Okolna temperatura	16 °C ... 43 °C
Rashladno sredstvo	R600a
Količina rashladnog sredstva	30 g
Raspon frekvencije	WiFi: 2400 MHz ... 2483,5 MHz Bluetooth/BLE: 2400 MHz ... 2483,5 MHz
Frekvencijski pojas (WiFi):	2,4 GHz
Izlazna snaga radijske frekvencije	WiFi: 19,91 dBm (802.11b), 19,91 dBm (802.11g), 19,91 dBm (802.11n), Bluetooth: 11,23 dBm Bluetooth LE: 11,23 dBm
Dimenzije Š x D x V (s ručkama)	962 mm × 530 mm × 472 mm
Težina	33,3 kg

Ovime poduzeće Dometic izjavljuje da je radijska oprema tipa CFX5 sukladna s Direktivom 2014/53/EU. Cjeloviti tekst EU izjave sukladnosti dostupan je na sljedećoj internetskoj adresi: documents.dometic.com

Daljnjim informacijama o proizvodu možete pristupiti putem QR koda na energetskej naljepnici ili putem web-mjesta eprel.ec.europa.eu.

 **sl. 27** na stranici 15

Türkçe

1	Önemli notlar.....	360
2	Sembollerin açıklanması.....	360
3	Güvenlik uyarıları.....	361
4	Cihaz üzerindeki sembollerin açıklamaları.....	362
5	Teslimat kapsamı.....	363
6	Aksesuar.....	363
7	Amacına Uygun Kullanım.....	363
8	Teknik açıklama.....	364
9	İlk kullanım öncesi.....	365
10	Kullanım.....	366
11	Temizlik ve bakım.....	371
12	Arızaların Giderilmesi.....	372
13	Garanti.....	374
14	Atık İmhası.....	374
15	Teknik Bilgiler.....	374

1 Önemli notlar

Bu ürünü doğru monte ettiğinizden ve ürünün daima kullanımına hazır olduğundan emin olmak için, lütfen tüm talimatları ve bu ürün kılavuzunda verilen kılavuzları ve uyarıları dikkatlice okuyunuz. Bu talimatlar bu ürün ile birlikte SAKLANMALIDIR.

Bu ürünü kullandığınızda tüm talimatları, kılavuzları ve uyarıları dikkatlice okuduğunuzu ve anladığınızı ve hükümlere ve koşullara bu sözleşmede yer almış gibi uyaçağınızı onay verirsiniz. Bu ürünü sadece amacına ve uygulamaya uygun ve talimatlara, kılavuzlara ve uyarılara uygun bu ürün kılavuzu ile geçerli yasalara ve yönetmeliklere uygun olarak kullanacağınızı kabul ediyorsunuz. Talimatların ve uyarıların burada verildiği gibi okunmaması veya bunlara uyulmaması sonucu kendiniz ve diğer insanlar yaralanabilir veya ürününüz veya yakınında bulunan diğer mallar hasar görebilir. Talimatlar, kılavuzlar ve uyarılar da dahil, bu ürün kılavuzu ve buna ait olan dokümanlarda değişiklikler ve güncellemeler yapılabilir. Güncel ürün bilgileri için lütfen documents.dometic.com adresini ziyaret edin.

2 Sembollerin açıklanması

Bir sinyal sözcüğü, güvenlik ve maddi hasar mesajlarını tanımlar ve ayrıca tehlikenin ciddiyet derecesini veya seviyesini gösterir.



TEHLİKE!

Ölenmediğinde, can kaybı veya ağır bir yaralanmaya neden olan tehlikeli bir durumu gösterir.



UYARI!

Ölenmediğinde, can kaybı veya ağır bir yaralanmaya neden olabilecek tehlikeli bir durumu gösterir.



DİKKAT!

Ölenmediğinde, hafif veya orta derecede bir yaralanmaya neden olabilecek tehlikeli bir durumu gösterir.



İKAZ!

Ölenmediğinde, maddi hasara neden olabilecek bir durumu gösterir.



NOT Ürünün kullanılması ile ilgili ek bilgiler.

3 Güvenlik uyarıları



TEHLİKE! Elektrik çarpması tehlikesi

- > Teknelerde: Cihaz ana şebekeden güç alıyorsa, güç kaynağında kaçak akım rölesi (RCD), kaçak akım devre kesici (RCCB) veya bir toprak arıza devre kesici (GFCI) bulunduğundan emin olun. Montaj, özellikle potansiyel olarak nemli alanlarda, geçerli tüm kurulum yönetmeliklerine uygun olmalıdır.
- > Açıktaki kablolarla çıplak elle dokunmayın. Bu durum özellikle cihazın alternatif akım şebekesinde çalıştırılması halinde geçerlidir.
- > Cihazı çalıştırmadan önce besleme hattı ile fişinin kuru olduğundan emin olun.



UYARI! Patlama tehlikesi

Soğutma cihazında içinde tutuşabilen itici gaz sprey kutuları gibi patlayıcı maddeler bırakmayın.



UYARI! Elektrik çarpması tehlikesi

- > Soğutma cihazında gözle görünebilir hasarlar varsa, cihaz çalıştırılmamalıdır.
- > Soğutma cihazının güç kablosu hasar görmüşse, güvenlik tehlikesini önlemek için üreticiden veya servis personelinden temin edilebilecek uygun bir güç kablosu veya düzeneği ile değiştirilmesi gerekir.
- > Soğutma cihazı sadece nitelikli personel tarafından onarılmalıdır. Doğru yapılmayan onarımlar mühim tehlikelere sebep olabilir.
- > Cihazı, özellikle cihazın topraklanması gerektiğinde düzgün bağlantı sağlayan prizlere takın.



UYARI! Yangın tehlikesi

- > Soğutma cihazını yerleştirirken, besleme kablosunun sıkışmadığından veya hasar görmediğinden emin olun.
- > Çoklu taşınabilen soket çıkışları veya taşınabilen güç kaynaklarını cihazın arkasına takmayın.
- > Soğutucu akışkan devresinde bir hasar olması durumunda:
 - Açık ateşleri ve potansiyel ateşleme kaynaklarını soğutma cihazından uzak tutun.
 - Odayı iyi havalandırın.
 - Soğutma cihazını kapatın.
- > R600a soğutucu akışkanlı soğutma cihazları için: Soğutucu akışkan devresi az miktarda, çevre dostu ancak yanıcı bir soğutucu akışkan içerir. Ozon tabakasına zarar vermez ve sera etkisini artırmaz. Herhangi bir soğutucu akışkan sızıntısı tutuşabilir.
- > Cihaz gövdesi veya montaj yapılarındaki havalandırma deliklerinin önlerinde engel bulunmamalıdır.
- > Üretici tarafından önerilmedikçe, buz çözme sürecini hızlandırmak için herhangi bir mekanik nesne veya başka araçlar kullanmayın.
- > Soğutucu devresini açmayın veya zarar vermeyin.
- > Üretici tarafından önerilmedikçe buzdolabının içinde bu amaç için elektrikli cihazlar kullanmayın.



UYARI! Sağlık için tehlike

- > Soğutma cihazı, gözetim altında olmaları veya soğutma cihazının güvenli bir şekilde kullanımıyla ilgili talimatların verilmesi ve tehlikeleri anlamaları halinde, 8 yaş ve üzeri çocuklar ve fiziksel, duyuusal veya zihinsel yetenekleri kısıtlı veya deneyim ve bilgi eksikliği olan kişiler tarafından kullanılabilir.
- > 3 ile 8 yaşları arasındaki çocukların soğutma cihazlarını doldurmalarına ve boşaltmalarına izin verilir.
- > Bu cihazla oynamadıklarından emin olmak için, çocuklar daima gözetlenmelidir.
- > Temizliği ve kullanıcı bakımı gözetimsiz olarak çocuklar tarafından yapılmamalıdır.



DİKKAT! Elektrik çarpması tehlikesi

- > Soğutma cihazını çalıştırmadan önce güç kaynağı hattı ile fişinin kuru olduğundan emin olun.

- > Her temizlik ve bakım sonrası soğutma cihazını
 - Her temizlik ve bakımdan önce
 - Her kullanımdan sonra



DİKKAT! Sağlık için tehlike

- > Yiyeceklerin kirlenmesini önlemek için aşağıdaki talimatlara uyun:
 - Soğutma cihazının soğutma kapasitesinin, soğutmak istediğiniz yiyeceği saklamaya uygun olup olmadığını kontrol edin.
 - Yiyecekler sadece orijinal ambalajları veya uygun kaplar içinde saklanmalıdır.
 - Soğutma cihazının kapağının uzun bir süre açık kalması cihazın bölümlerindeki sıcaklığın önemli ölçüde yükselmesine neden olabilir.
 - Yiyecek maddeleri ve erişilebilen drenaj sistemlerine temas edebilecek yüzeyleri düzenli olarak temizleyin.
- > Soğutma cihazı uzun bir süre boş kalacaksa:
 - Soğutma cihazını kapatın.
 - Soğutma cihazının buzlarını çözün.
 - Soğutma cihazını temizleyin ve kurutun.
 - Soğutma cihazının içinde küf oluşmaması için kapağı açık bırakın.



İKAZ! Hasar tehlikesi

- > Veri plakası üzerinde verilen voltaj değerinin enerji kaynağının değeri ile aynı olmasına dikkat edin.
- > Soğutma cihazını sadece aşağıda belirtildiği gibi bağlayın:
 - DC bağlantı kablosu ile araçtaki bir DC güç kaynağına
 - AC bağlantı kablosu ile AC güç kaynağına
- > Fişi prizden çıkartmak için asla kabloyu kullanmayın.
- > Soğutma cihazı bir DC prize bağlıysa, hızlı şarj cihazını bağlamadan önce soğutma cihazının ve diğer güç tüketen cihazların akü bağlantısını kesin.
- > Soğutma cihazı bir DC prize bağlıysa, motoru kapattığınızda, soğutma cihazının bağlantısını ayırın veya kapatın. Aksi halde akü boşalabilir.
- > Soğutma cihazı yakıcı veya solvent içeren maddeleri taşımak için uygun değildir.
- > Soğutma cihazının yalıtımı tutuşabilen siklopentan içerir ve özel atık bertaraf prosedürleri gerektirir. Kullanım ömrünü tamamlayan soğutma cihazı uygun bir geri dönüşüm merkezine verilmelidir.
- > Soğutma cihazını açık alevlerin veya diğer ısı kaynaklarının (ısıtıcılar, doğrudan güneş ışığı, gazlı fırınlar vb.) yakınına yerleştirmeyin.
- > **Aşırı ısınma tehlikesi!** Soğutma cihazının her tarafında her zaman için en az 50 mm havalandırma boşluğu olduğundan emin olun. Havalandırma alanında soğutma bileşenlerine hava akışını engelleyebilecek nesnelere bulunmadığından emin olun. Soğutma cihazını kapalı bölmelerde, hava akışının olmadığı veya çok az olduğu alanlarda kullanmayın veya saklamayın.
- > İç kaba buz veya sıvı doldurmayın.
- > Soğutma cihazını asla suya batırmayın.
- > Soğutma cihazı ile kabloları ısıya ve neme karşı koruyunuz.
- > Soğutma cihazı yağmur altında bırakılmamalıdır.

4 Cihaz üzerindeki sembollerin açıklamaları



A2L

Dikkat! Yangın riski / Yanıcı malzemeler

5 Teslimat kapsamı

 şekil 1 sayfa 3

İçindeki pozisyonu  şekil 1	Miktar	Adı
1	1	Soğutucu
2	1	DC bağlantısı için bağlantı kablosu
3	1	AC bağlantısı için bağlantı kablosu

6 Aksesuar

Aksesuar olarak temin edilebilir (teslimat kapsamına dahil değildir):

Gösterim	Parça no.	Model
Koruyucu kapak		
PC25	9620012808	CFX5 25
PC35	9620012806	CFX5 35
PC45	9620012805	CFX5 45
PC55	9620012810	CFX5 55
		CFX5 55IM
PC75	9620012811	CFX5 75DZ
PC95	9620012807	CFX5 95DZ
Buzdolabı sürgüsü		
SLD53545U	9620012454	CFX5 35
		CFX5 45
SLD55U	9620012455	CFX5 55
		CFX5 55IM
SLD75U	9620012456	CFX5 75DZ
SLD95100U	9620012457	CFX5 95DZ
Hızlı sabitleme kiti		
QFK25	9600000166	CFX5 25
QFK3545	9600029599	CFX5 35
		CFX5 45
Mobil Soğutma uygulaması	-	tüm modellere uygundur

Uygulamanın ülkenizde mevcut olmayabileceğini dikkate alın.

7 Amacına Uygun Kullanım

Soğutma cihazı, yiyecekleri soğutmak için uygundur. Soğutma cihazı araçlarda da kullanıma uygundur.

Soğutma cihazı, bir aracın veya tekninin yerleşik DC güç kaynağından, DC yardımcı aküden veya AC güç kaynağından çalıştırılmak üzere tasarlanmıştır.

Soğutma cihazı, kamplarda veya diğer benzer eğlence ve dinlenme ortamlarında kullanıma uygundur.

Soğutma cihazı evde ve aşağıdaki benzer uygulamalarda kullanılmak üzere tasarlanmıştır:

- Mağaza, ofis ve diğer çalışma ortamlarındaki personel mutfak alanları
- Çiftlik evleri
- Oteller, moteller ve diğer konut tipi ortamlarda
- Oda kahvaltısı tipi konaklama birimleri
- Catering ve benzeri perakende dışı uygulamalar

Bu ürün sadece amacına uygun ve bu talimata göre kullanılmalıdır.

Bu kılavuzda ürünün doğru olarak monte edilmesi ve/veya kullanılması için gerekli bilgiler verilmektedir. Doğru yapılmayan montaj ve/veya yanlış işletim ya da bakım, performansın yetersiz olmasına ve olası bir arızaya neden olabilir.

Üretici, aşağıdaki durumların neden olduğu yaralanmalardan veya ürün hasarlarından sorumlu değildir:

- Aşırı voltaj da dahil olmak üzere hatalı kurulum, montaj veya bağlantı
- Yanlış bakım veya üretici tarafından sağlanan orijinal yedek parçalardan başka yedek parçalar kullanılması
- Üreticisinden açıkça izin almadan cihazda değişiklikler yapılması
- Bu kılavuzda tanımlananların dışında bir amaçlar için kullanıldığında

Dometic ürünün görünümünde ve ürün özelliklerinde değişiklik yapma hakkını saklı tutar.

8 Teknik açıklama

Soğutma, az bakım gerektiren kompresörlü soğutucu akışkan devresi üzerinden gerçekleşir. Yüksek performanslı yalıtım ve güçlü kompresör, verimli ve hızlı soğutma sağlar.

Soğutma cihazı taşınabilir.

Soğutma cihazı kısa süreli 30° kadar eğimlere dayanabilir, örneğin teknelerde.

8.1 İşlevlerin kapsamı

- AC şebekeye bağlamak için öncelik devresine sahip güç kaynağı
- Araç aküsünü korumak için üç seviyeli akü denetleyici (düşük akü geriliminde otomatik olarak kapanır)
- °C ve °F cinsinden sıcaklık göstergeli ekran
- Sıcaklık ayarı: 1 °C (1 °F) adımlarla
- Entegre edilmiş Bluetooth ve WiFi işlevi sayesinde uygulama üzerinden kontrol edilebilir
- Katlanabilir taşıma kulpları
- Cep telefonları gibi taşınabilir cihazlar için USB şarj cihazı
- Çıkarılabilir tel sepet
- Entegre edilmiş şişe açacağı
- **Yalnızca CFX5 55IM:** Buz yapıcı



8.2 Çalıştırma ve gösterge elemanları

Kapak mandalları ( **şekil 2**)

 **şekil 2** sayfa 3

İşletme paneli ( **şekil 3**)

 **şekil 3** sayfa 4

Parça	Adı	Açıklama
1		Düğmeye kısa süreli basıldığında soğutma cihazını çalıştırır Düğmeye üç saniye boyunca basıldığında soğutma cihazını kapatır Önceki menüye geri döner
2	Ekran	AC : AC güç kaynağı bağlı DCV : DC güç kaynağı bağlı ⌘: Bluetooth etkin 📶: WiFi etkin 🔒: Ekran kilitli ●: Kompresör çalışıyor ■: Buz yapıcı çalışıyor (yalnızca CFX5 55IM)
3		Yukarı gitmek veya seçilen değeri artırmak için ▲ düğmesine basın. Aşağı gitmek veya seçilen değeri azaltmak için ▼ düğmesine basın. Ekranı kilitlemek veya kilidini açmak için ▲ ve ▼ düğmelerine aynı anda 3 s boyunca basın.
4		Bir menü seçmek veya seçilen değeri kaydetmek için bu düğmeye basın.

Bağlantı soketleri (şekil 4)

 şekil 4 sayfa 4

Parça	Adı
1	AC gerilim beslemesi bağlantı soketi
2	AC sigorta yuvası
3	DC sigorta kapağı
4	DC gerilim beslemesi bağlantı soketi

9 İlk kullanım öncesi



NOT Soğutma cihazını ilk kez çalıştırmadan önce hijyenik nedenlerden dolayı cihazın içini ve dışını nemli bir bezle temizleyin (bkz. Temizlik ve bakım).

Kapak açılma yönünün tersine çevrilmesi

> Kapak açılma yönünü tersine çevirmek için gösterildiği gibi ilerleyin:

- **CFX5 55, CFX5 55IM**
 şekil 5 sayfa 5
- **CFX575DZ, CFX5 95DZ**
 şekil 6 sayfa 6

Sıcaklık birimlerinin seçilmesi

- > Gösterildiği gibi yapın:

 **şekil 7 sayfa 7**

10 Kullanım

10.1 Gıda israfının önlenmesi

Gıda israfını önlemek için aşağıdakilere dikkat edin

- > Sıcaklık dalgalanmasını mümkün olduğu kadar düşük tutun. Soğutma cihazının kapağını sadece gerektiği kadar açın. Yiyecekleri havanın halen iyi dolaşabileceği bir şekilde depolayın.
- > Sıcaklığı yiyeceklerin miktarına ve tipine göre ayarlayın.
- > Gıda maddeleri, koku ve tadı kolayca emebilir ve salabilir. Gıda maddelerini her zaman üstü kapalı veya kapalı kaplarda/şişelerde saklayın.

10.2 Enerji tasarrufu

- > Doğrudan güneş ışığına maruz kalmayacağı, iyi havalandırılan bir yer seçin.
- > Sıcak yiyecekleri soğutmak için cihaza koymadan önce, soğumalarını bekleyin.
- > Soğutma cihazını gereğinden fazla açmayın.
- > Soğutma cihazının kapağını gerekenden daha uzun süre açık bırakmayın.
- > Soğutma cihazının bir sepeti varsa: Optimum enerji tüketimi için, sepeti teslimat konumuna uygun olarak yerleştirin.
- > Kapak contasının yerine tam olarak oturduğunu düzenli olarak kontrol edin.
- > Gereksiz düşük sıcaklıklardan kaçının.

10.3 Soğutma cihazının bağlanması

DC beslemeye bağlanması



İKAZ! Hasar tehlikesi

Cihazın korunması için teslim edilen DC kablosunun fişinde bir sigorta bulunur. Sigortalı DC fişi **çıkartmayın**. Sadece teslim edilen DC kablosunu kullanın.

- > Gösterildiği gibi yapın:

 **şekil 8 sayfa 7**

AC güç kaynağına bağlama



TEHLİKE! Elektrik çarpması tehlikesi

- > Islak ellerle veya ıslak bir yüzeyde duruyorsanız asla fişlere ve anahtarlara dokunmayın.
- > Gerekirse bu konuda eğitimli bir teknisyene danışın.

- > Gösterildiği gibi yapın:

 **şekil 9 sayfa 7**

10.4 Akü izleme kullanımı

Soğutma cihazı, 3 aşamalı akü koruması sağlayan bir akü denetleyici ile donatılmıştır. Akü koruması, soğutma cihazı bir araç marş aküsüne bağlandığında aşırı deşarjı önler veya bir besleme aküsünün kullanımını en üst düzeye çıkarır.

Soğutma cihazı araç kontağı kapalıyken çalıştırılırsa besleme gerilimi ayarlanmış bir seviyenin altına düştüğünde otomatik olarak kapanır. Akü yeniden başlatma gerilimi seviyesine kadar şarj edildikten sonra soğutma cihazı tekrar çalışır.



İKAZ! Hasar tehlikesi

Akü deneteci kapatıldığında, akü artık tamamen şarj edilemez. Çok sık başlatmayın veya akım tüketicileri uzun bir süre şarj etmeden çalıştırmayın. Akünün yeniden şarj edildiğinden emin olun.



NOT Soğutma cihazı marş aküsü tarafından beslendiğinde, akü denetleyici modunu "HIGH" olarak seçin. Soğutucu harici bir besleme aküsüne bağlı ise akü denetleyici modunu "LOW" olarak seçmeniz yeterlidir.

> Gösterildiği gibi yapın:

 **şekil 10 sayfa 8**

10.5 Soğutma cihazının kullanılması



İKAZ! Aşırı ısınma tehlikesi

Çalışma sırasında oluşan ısının dağıtılabilmesi için her zaman yeterli havalandırma olduğundan emin olun. Havalandırma açıklıklarının kapalı olmadığından emin olun. Hava sirkülasyonu için cihazın duvarlardan ve diğer nesnelere yeterince uzakta olduğundan emin olun.



İKAZ! Aşırı düşük sıcaklıktan kaynaklanan hasar tehlikesi

Soğutma cihazına sadece seçili sıcaklıkta soğutulması istenen nesnelere konulduğundan emin olun.



NOT Akü ile çalıştırırken:

- Gerilim değeri < 8 V olduğunda ekran otomatik olarak kapanır.
- Gerilim ≥ 8 V ve ≤ 12 V olduğunda, akü denetleyici modu ayarına bağlı olarak ekranda "ALERT - Voltage low" görüntülenebilir.

> Soğutma cihazını açın:

 **şekil 11 sayfa 8**

> Soğutma cihazını kapatın:

 **şekil 12 sayfa 9**

10.6 Ekranın kullanımı

Ekran durumları:

 **şekil 13 sayfa 9**

Parça	Adı
A	Hazırda bekleme
B	Boşta çalışma
C	Kilitli

Ekrana genel bakış:

 **şekil 14** sayfa 10

Menüler arasında gezinme

Vurgulanan menü seçilidir.



- > Yukarı gitmek için  düğmesine basın.
- > Aşağı gitmek için  düğmesine basın.

Menü seçimi

- > Gerekli menüyü seçmek için  düğmesine basın.

Ayarları değiştirme



Vurgulanan değer veya ayar seçilidir.

- > Seçilen değeri artırmak veya önceki ayarı seçmek için  düğmesine basın.
- > Seçilen değeri azaltmak veya bir sonraki ayarı seçmek için  düğmesine basın.

Önceki menüye geri dönüş

- > Kaydetmeden önceki menüye dönmek için  düğmesine basın.

10.7 Ekranı kilitleme/kilidini açma

- > Ekranı kilitlemek veya kilidini açmak için  ve  düğmelerine aynı anda 3 s boyunca basın.

 **şekil 15** sayfa 10

10.8 Ekran parlaklığının ayarlanması

- > Gösterildiği gibi yapın:

 **şekil 16** sayfa 10

10.9 Sıcaklığın ayarlanması

- > Gösterildiği gibi yapın:

 **şekil 17** sayfa 11

10.10 Bir bölmenin kapatılması veya açılması (yalnızca CFX5 75DZ, CFX5 95DZ)

Her bölgeyi ayrı ayrı veya her ikisini birden etkinleştirebilirsiniz.

- > Gösterildiği gibi yapın:

 **şekil 18** sayfa 12

10.11 Buz yapıcının kullanılması (sadece CFX5 55IM)**NOT**

- > Ana bölmenin sıcaklık ayarından bağımsız olarak, buz yapıcı bölmesi, eğer buz yapıcı açıksa, buz küpleri yapmak için tasarlanmıştır.
- > Buz yapıcı açıkken soğutma cihazının enerji tüketimi artar. Bu nedenle, gerekmediğinde buz yapıcıyı kapatın.
- > Buz yapıcı için fabrika ayarı OFF olarak ayarlıdır.

Buz yapıcı kullanımı ile ilgili ipuçları

- Buz yapıcı, açıldıktan sonra birkaç saat hızlı buz yapar ve ardından enerji tüketimini azaltmak için otomatik olarak buz korumsa moduna geçer. Mümkün olan en kısa sürede çok fazla buz gerekiyorsa, buz yapıcıyı kapatıp tekrar açmak, onu tekrar hızlı buz yapma moduna ayarlar. Gerektiği kadar tekrarlayın.
 - Ana bölmedeki düşük dondurucu sıcaklık ayarları, buz yapıcı açıkken yüksek ortam sıcaklıklarında sürdürülemezdir.
- > Buz yapıcıyı açmak veya kapatmak için gösterildiği gibi yapın:

 **şekil 19 sayfa 12**

Buz kalıplarını suyla doldurma

- > Buz kalıplarını ( **şekil 20 1**), buz yapıcı muhafazasından ( **şekil 20 2**) çıkarın.

 **şekil 20 sayfa 12**

Buz küplerini çıkarma



NOT

Kaldırma işlemi, buz kalıplarının altında buzlanma oluşturabilecek yüksek nemli koşullarda iki el kullanılarak sağlanacak ek kuvvet gerektirebilir.

1. Buz yapıcı muhafazasının kapağını açın ve buz kalıplarını ön kısmının altından kaldırın.
2. Buz kalıplarının kapaklarını çıkarın ve buz küplerinin çıkması için kalıpları bükün.

Buz yapıcı muhafazasını çıkarma

Buz yapıcı muhafazası, temizlik için veya kullanılmadığında soğutma cihazının içindeki kullanılabilir alanı artırmak için çıkarılabilir.

- > Çıktılar yerinden kurtuluncaya kadar mahfazayı bir ucundan kaldırın, sonra çıkarın.
- > Prosedürü tersinden uygulayarak çıktılar yerine oturana kadar aşağı doğru bastırarak yerine oturtun.

Buz yapıcıyı temizleme ve kurutma

- > Kullanılmadığında küflenmeyi önlemek için buz kalıplarının ve buz yapıcı muhafazasının içini temizleyip kurulaştırın.
- > Uzun süre kullanılmadığında, buz kalıplarının içini yumuşak bir bulaşık deterjanıyla temizleyin ve kullanmadan önce temiz suyla durulaştırın.

10.12 Bluetooth ve Wi-Fi'nin Kullanılması

Mobil Soğutma uygulamasının indirilmesi

Soğutma cihazı, uyumlu bir cihaz yükleyebileceğiniz bir uygulama kullanılarak Bluetooth veya Wi-Fi üzerinden izlenebilir ve kontrol edilebilir.



Mobil Soğutma uygulamasını indirin.

Bluetooth sinyalini ayarlama ve uygulamaya bağlanma

Soğutma cihazı, Bluetooth üzerinden izlenebilir ve kontrol edilebilir. Bunu yapmak için soğutma cihazını Bluetooth cihazınızla eşleştirin.



NOT

- Eşleştirme, cihaz ayarlarından değil Mobil Soğutma uygulamasından yapılmalıdır.
- Bluetooth bağlantısı için şifre gerekmez.

> Gösterildiği gibi yapın:

 **şekil 21 sayfa 13**

Wi-Fi sinyalinin ayarlanması

> Gösterildiği gibi yapın:

 **şekil 22 sayfa 13**

Bluetooth ve Wi-Fi ile çalıştırma

- > Mobil soğutma uygulamasındaki talimatları izleyin.
- ✓ Soğutucu bağlandığında Bluetooth veya Wi-Fi LED'i yanar.

10.13 Fabrika ayarlarına sıfırlama

Sıfırlama işlevi, tüm ekran menüsünü ve uygulama alanlarını orijinal fabrika ayarlarına döndürür.

> Gösterildiği gibi yapın:

 **şekil 23 sayfa 13**

10.14 Besleme için USB bağlantı noktası

USB bağlantı noktası, cep telefonları ve mp3 çalar gibi küçük cihazları şarj etmenize olanak tanır.



NOT USB bağlantı noktasına bağlı herhangi bir küçük cihazın 5 V/2,5 A şarj işlemiyle uyumlu olduğundan emin olun.

> Gösterildiği gibi yapın:

 **şekil 24 sayfa 14**

10.15 Soğutma cihazının buzlarının çözülmesi

Nem, soğutma cihazının iç kısmında veya evaporatörde buz oluşumuna neden olabilir. Bu soğutma kapasitesini düşürür.



İKAZ! Hasar tehlikesi

Oldukları yerde donan nesnelere çözmek veya buzu almak için asla sert veya ucu sivri aletler kullanılmamalıdır.

Soğutucunun buzlarını çözdürmek için aşağıdaki işlemleri gerçekleştirin:

1. Soğutma cihazının içindekileri çıkarın.
2. İçindekileri soğuk tutmak gerekiyorsa başka bir soğutucuya yerleştirin.

3. Soğutma cihazını kapatın.
4. Kapağı açık bırakın.
5. Çözdürme sonucu oluşan suyu silin.

10.16 AC sigortanın değiştirilmesi



TEHLİKE! Elektrik çarpması tehlikesi

Cihazın sigortasını değiştirmeden önce güç kaynağını ve bağlantı kablosunu ayırın.

1. Cihazın güç kaynağı ile olan bağlantısını kesin.
2. Bağlantı kablosunu çıkarın.
3. Sigorta yuvasını ( şekil 4 2) bir tornavida kullanarak çıkartın.
4. Arızalı cam sigortayı, aynı tip ve değerdeki yeni bir cam sigorta ile değiştirin (Hızlı atan, 4 A, 250 V).
5. Sigorta yuvasını, muhafazanın içine bastırarak takın.
6. Cihazı güç kaynağına yeniden bağlayın.

10.17 DC sigortanın değiştirilmesi

1. Soğutma cihazının güç kaynağı ile olan bağlantısını kesin.
2. Sigorta kapağını ( şekil 4 3) bir tornavida ile kaldırın.
3. Sigorta kapağını ters çevirin ve arızalı bıçak sigortayı çıkarmak için kanca kullanın.
4. Aynı tip ve değerde yeni bir sigortayı içeri ittirerek takın.
 - CFX5 25, CFX5 35, CFX5 45, CFX5 55, CFX5 55IM: 10 A
 - CFX5 75DZ, CFX5 95DZ: 15 A
5. Sigorta kapağını yeniden yerine oturtun.
6. Soğutma cihazını güç kaynağına yeniden bağlayın.

10.18 DC fiş sigortasının değiştirilmesi

- > Arızalı sigortayı aynı tip ve değerdeki yeni bir sigortayla gösterildiği gibi değiştirin.

şekil 25 sayfa 14

- CFX5 25, CFX5 35, CFX5 45, CFX5 55, CFX5 55IM: 10 A
- CFX5 75DZ, CFX5 95DZ: 15 A

10.19 Işık PCB'sinin değiştirilmesi



İKAZ! Hasar tehlikesi

Tehlikeyi önlemek için lamba sadece üretici, servis elemanı veya benzeri nitelikteki bir kişi tarafından değiştirilmelidir.

11 Temizlik ve bakım



DİKKAT! Elektrik çarpması tehlikesi

Herhangi bir temizlik veya bakım çalışmasından önce soğutma cihazının güç kaynağıyla bağlantısının kesildiğinden emin olun.



İKAZ! Hasar tehlikesi

- > Soğutma cihazını asla akar su altında veya bulaşık suyu ile temizlemeyin.
- > Temizlik sırasında aşındırıcı temizlik maddeleri veya sert nesnelere kullanmayın.

- > Cihazın içini ve dışını ara sıra nemli bir bezle temizleyin.
- > Soğutma cihazı çalışırken oluşan ısının dağılabilmesi ve soğutma cihazına zarar vermemesi için soğutma cihazının üzerindeki havalandırma deliklerinin toz ve pisliklerle tıkanmadığından emin olun.

12 Arızaların Giderilmesi

Sorun	Neden	Çare
Cihaz çalışmıyor (DC mod, kontak açık).	DC güç çıkışında gerilim yok	> Çoğu araçta, DC güç çıkışına güç sağlanmadan önce kontak açılmalıdır.
	Doğru akım çıkışı kirlidir. Bu elektriksel temasın zayıf olmasına sebep olur.	> DC çıkışına takılı olan cihaz fişi çok ısınır, DC çıkış temizlenmeli veya fiş tam olarak takılı değildir.
	Doğru akım fişinin sigortası attı.	> DC fişteki sigortayı değiştirin, bkz. DC fiş sigortasının değiştirilmesi.
	Cihazın DC sigortası atmış.	> DC cihaz sigortasını değiştirin, bkz. DC sigortasının değiştirilmesi.
	Aracın sigortası attı.	> Aracın doğru akım çıkış sigortasını değiştirin. Aracınızın kullanım kılavuzuna bakın.
Cihaz çalışmıyor (AC mod).	AC gerilim prizinde gerilim yok.	> Başka bir priz çıkışı kullanmayı deneyin.
	Cihazın AC sigortası atmış.	> AC cihaz sigortasını değiştirin, bkz. AC sigortasının değiştirilmesi.
	Entegre edilmiş AC adaptör arızalı.	Bu, yalnızca yetkili bir onarım merkezi tarafından onarılabilir.
Ekran, düğmelere basılmasına yanıt vermiyor.	Ekran kilitleti.	> Ekranın kilidini açın, bkz. Ekranı kilitleme/kilidini açma.
Uygulama, cihazı kontrol edemiyor.	Bluetooth veya Wi-Fi bağlı değil.	> Bluetooth bağlantısını yapın (bkz. Bluetooth sinyalini ayarlama ve uygulamaya bağlanma) veya Wi-Fi bağlantısını yapın (bkz. Wi-Fi sinyalini ayarlama).
Ekranında bir alarm mesajı veya uyarı kodu gösterilir.	-	> Aşağıdaki tablolara bakın.

12.1 Alarm mesajları

Örnek:

şekil 26 sayfa 14

Alarm mesajı	Adı	Olası nedeni	Önerilen çözüm
!ALERT - Kapak açık > 3 min	Kapak 3 min fazla süredir açık	Kapak tam olarak kapatılmamış	Kapağın tamamen kapandığını kontrol edin

Alarm mesajı	Adı	Olası nedeni	Önerilen çözüm
!ALARM - Gerilim düşük	Düşük gerilim nedeniyle cihaz DC gerilim üzerinden çalışmayı durdurdu	Dahili arıza	Yetkili onarım merkezi kontrolü gerekli
		Yetersiz besleme gerilimi	Aküden elektrik prizine gelen hattaki gerilim düşümünü kontrol edin ve gerekirse kablo kesitini artırın
		Akü gerilimi çok düşük	Aküyü test edin ve gerekiyorsa şarj edin
		Akü koruması çok yüksek ayarlanmış	Daha düşük bir akü koruma ayarı seçin
		Anormal derecede yüksek gerilim nedeniyle cihaz DC'de çalışmayı durdurdu > 31,5 V (pek mümkün olmayan olay – yalnızca elektronik koruma için – yukarıda belirtilen düşük gerilim ile aynı uyarı mesajı kullanılır)	Yanlış DC besleme gerilimi özelliği
Hatalı besleme gerilimi	DC gerilim kaynağını kontrol edin ve arızalıysa onarın veya değiştirin		
		Dahili arıza	Yetkili onarım merkezi kontrolü gerekli

12.2 Uyarı kodları

Örnek:  şekil 26

Uyarı kodu	Arıza	Olası nedeni	Önerilen çözüm
!WARNING 01	NTC açık devre SZ & DZ LAR-GE	Dahili arıza	Yetkili onarım merkezi kontrolü gerekli
!WARNING 02	NTC kısa devre SZ & DZ LAR-GE		
!WARNING 11	NTC açık devre DZ SMALL		
!WARNING 12	NTC açık devre DZ SMALL		
!WARNING 03/43	İletişim hatası		Cihazın gücünü en az 1 min kapatın, ardından yeniden başlatın. Sorun devam ederse yetkili onarım merkezi kontrolü gereklidir.
!WARNING 09	DZ valfi veya Buz Yapıcı valfi arızalı		
!WARNING 32	Fan aşırı akımı	Dahili arıza	Cihazın gücünü en az 5 min kapatın, ardından yeniden başlatın. Sorun devam ederse yetkili onarım merkezi kontrolü gereklidir.
!WARNING 33	Kompresör başlatma hatası		
!WARNING 34	Kompresör hızı düşük	<ul style="list-style-type: none"> Yüksek ortam sıcaklığı 	<ul style="list-style-type: none"> Cihazın gücünü en az 30 min kapatın veya daha serin bir yere taşıyın ve yeniden başlatın.
!WARNING 35	Kontrolör aşırı sıcaklık	<ul style="list-style-type: none"> Hava menfezi tıkalı veya yetersiz boşluk Dahili arıza 	<ul style="list-style-type: none"> Hava menfezlerini temizleyin Yetkili onarım merkezi kontrolü gerekli

13 Garanti

Yasal garanti süresi geçerlidir. Üründe hasar varsa üreticinin ülkenizdeki şubesi (bkz. dometic.com/dealer) veya satıcınızla iletişime geçin.

Onarım ve garanti işlemleri için, cihazı aşağıdaki dokümanlarla birlikte gönderin:

- Satın alma tarihini içeren faturanın bir kopyası
- Talebinizin nedeni veya hatanın açıklanması

Kendi kendine onarımın veya profesyonel olmayan onarımın güvenlikle ilgili sonuçları olabileceğini ve garantiyi geçersiz kılabileceğini unutmayın.

14 Atık İmhası



Ambalaj malzemesi geri dönüşümü: Ambalaj malzemesini mümkünse ilgili geri dönüşüm atık sistemine kazandırın.



UYARI! Çocuklar için sıkışma tehlikesi

Eski soğutma cihazınızı imha etmeden önce, kapağını sökün. Sepetleri, çocukların kolayca içine girmemesi için yerinde bırakın.



Değiştirilemeyen piller, şarj edilebilir piller veya ışık kaynakları içeren ürünlerin geri dönüştürülmesi:

- Ürün, değiştirilemeyen piller, şarj edilebilir piller veya ışık kaynakları içeriyorsa, bunları bertaraf etmeden önce çıkarmanıza gerek yoktur.
- Bu ürünü nihai olarak imha etmek istiyorsanız, bu işlemin geçerli imha yönetmeliklerine göre nasıl yapılacağı hakkında ayrıntılı bilgi için yerel geri dönüşüm merkezine veya uzman satıcınıza danışın.
- Ürün ücretsiz olarak imha edilebilir.

15 Teknik Bilgiler



NOT "Soğutma kapasitesi" altında belirtilen minimum sıcaklık, ortam sıcaklığı 32 °C üzerindeyse elde edilebilir.



Test/sertifikalar:

EPA (Çevre Koruma Kurumu) kullanım koşullarına uyun.

	CFX5 25
Bağlantı gerilimi	12 V ⁼⁼⁼ / 24 V ⁼⁼⁼ 100 V [~] ... 240 V [~]

	CFX5 25
Anma akımı	12 V \equiv : 9,2 A 24 V \equiv : 4,2 A 100 V \sim : 1,1 A 240 V \sim : 0,46 A
Soğutma kapasitesi	20 °C ... - 22 °C
İklim sınıfı	N, T
Hacim	25 L
Ortam sıcaklığı	16 °C ... 43 °C
Soğutucu madde	R600a
Soğutucu akışkan miktarı	15 g
Frekans aralığı	WiFi: 2400 MHz ... 2483,5 MHz Bluetooth/BLE: 2400 MHz ... 2483,5 MHz
Frekans bandı (WiFi)	2,4 GHz
RF çıkış gücü	WiFi: 19,91 dBm (802.11b), 19,91 dBm (802.11g), 19,91 dBm (802.11n), Bluetooth: 11,23 dBm Bluetooth LE: 11,23 dBm
Boyutlar G x D x Y (kulplar dahil)	342 mm x 569 mm x 420 mm
Ağırlık	16 kg

	CFX5 35
Bağlantı gerilimi	12 V \equiv / 24 V \equiv 100 V \sim ... 240 V \sim
Anma akımı	12 V \equiv : 8,9 A 24 V \equiv : 3,8 A 100 V \sim : 1 A 240 V \sim : 0,41 A
Soğutma kapasitesi	20 °C ... - 22 °C
İklim sınıfı	N, T
Hacim	36 L
Ortam sıcaklığı	16 °C ... 43 °C
Soğutucu madde	R600a
Soğutucu akışkan miktarı	17 g

	CFX5 35
Frekans aralığı	WiFi: 2400 MHz ... 2483,5 MHz Bluetooth/BLE: 2400 MHz ... 2483,5 MHz
Frekans bandı (WiFi)	2,4 GHz
RF çıkış gücü	WiFi: 19,91 dBm (802.11b), 19,91 dBm (802.11g), 19,91 dBm (802.11n), Bluetooth: 11,23 dBm Bluetooth LE: 11,23 dBm
Boyutlar G x D x Y (kulplar dahil)	398 mm x 694 mm x 407 mm
Ağırlık	19,8 kg

	CFX5 45
Bağlantı gerilimi	12 V ⁼⁼⁼ / 24 V ⁼⁼⁼ 100 V [~] ... 240 V [~]
Anma akımı	12 V ⁼⁼⁼ : 9,4 A 24 V ⁼⁼⁼ : 4,1 A 100 V [~] : 1,06 A 240 V [~] : 0,44 A
Soğutma kapasitesi	20 °C ... -22 °C
İklim sınıfı	N, T
Hacim	46 L
Ortam sıcaklığı	16 °C ... 43 °C
Soğutucu madde	R600a
Soğutucu akışkan miktarı	20 g
Frekans aralığı	WiFi: 2400 MHz ... 2483,5 MHz Bluetooth/BLE: 2400 MHz ... 2483,5 MHz
Frekans bandı (WiFi)	2,4 GHz
RF çıkış gücü	WiFi: 19,91 dBm (802.11b), 19,91 dBm (802.11g), 19,91 dBm (802.11n), Bluetooth: 11,23 dBm Bluetooth LE: 11,23 dBm
Boyutlar G x D x Y (kulplar dahil)	398 mm x 694 mm x 476 mm
Ağırlık	21,7 kg

	CFX5 55
Bağlantı gerilimi	12 V _{DC} / 24 V _{DC} 100 V _{AC} ... 240 V _{AC}
Anma akımı	12 V _{DC} : 9,6 A 24 V _{DC} : 4,2 A 100 V _{AC} : 1,08 A 240 V _{AC} : 0,46 A
Soğutma kapasitesi	20 °C ... - 22 °C
İklim sınıfı	N, T
Toplam hacim	55 L
Ortam sıcaklığı	16 °C ... 43 °C
Soğutucu madde	R600a
Soğutucu akışkan miktarı	22 g
Frekans aralığı	WiFi: 2400 MHz ... 2483,5 MHz Bluetooth/BLE: 2400 MHz ... 2483,5 MHz
Frekans bandı (WiFi)	2,4 GHz
RF çıkış gücü	WiFi: 19,91 dBm (802.11b), 19,91 dBm (802.11g), 19,91 dBm (802.11n), Bluetooth: 11,23 dBm Bluetooth LE: 11,23 dBm
Boyutlar G x D x Y (kulplar dahil)	720 mm x 455 mm x 480 mm
Ağırlık	23,8 kg

	CFX5 55IM
Bağlantı gerilimi	12 V _{DC} / 24 V _{DC} 100 V _{AC} ... 240 V _{AC}
Anma akımı	12 V _{DC} : 9,6 A 24 V _{DC} : 4,2 A 100 V _{AC} : 1,08 A 240 V _{AC} : 0,46 A
Soğutma kapasitesi	20 °C ... - 22 °C
İklim sınıfı	N, T
Toplam hacim	55 L

	CFX5 55IM
Ortam sıcaklığı	16 °C ... 43 °C
Soğutucu madde	R600a
Soğutucu akışkan miktarı	22 g
Frekans aralığı	WiFi: 2400 MHz ... 2483,5 MHz Bluetooth/BLE: 2400 MHz ... 2483,5 MHz
Frekans bandı (WiFi)	2,4 GHz
RF çıkış gücü	WiFi: 19,91 dBm (802.11b), 19,91 dBm (802.11g), 19,91 dBm (802.11n), Bluetooth: 11,23 dBm Bluetooth LE: 11,23 dBm
Boyutlar G x D x Y (kulplar dahil)	720 mm x 455 mm x 480 mm
Ağırlık	25 kg

	CFX5 75DZ
Bağlantı gerilimi	12 V _{DC} / 24 V _{DC} 100 V _{AC} ... 240 V _{AC}
Anma akımı	12 V _{DC} : 9,8 A 24 V _{DC} : 4,6 A 100 V _{AC} : 1,1 A 240 V _{AC} : 0,47 A
Soğutma kapasitesi	20 °C ... - 22 °C
İklim sınıfı	N, T
Toplam hacim	75 L (45 L/30 L)
Ortam sıcaklığı	16 °C ... 43 °C
Soğutucu madde	R600a
Soğutucu akışkan miktarı	27 g
Frekans aralığı	WiFi: 2400 MHz ... 2483,5 MHz Bluetooth/BLE: 2400 MHz ... 2483,5 MHz
Frekans bandı (WiFi)	2,4 GHz

	CFX5 75DZ
RF çıkış gücü	WiFi: 19,91 dBm (802.11b), 19,91 dBm (802.11g), 19,91 dBm (802.11n), Bluetooth: 11,23 dBm Bluetooth LE: 11,23 dBm
Boyutlar G x D x Y (kulplar dahil)	892 mm x 495 mm x 472 mm
Ağırlık	31,1 kg

	CFX5 95DZ
Bağlantı gerilimi	12 V ⁻⁻⁻ / 24 V ⁻⁻⁻ 100 V [~] ... 240 V [~]
Anma akımı	12 V ⁻⁻⁻ : 10,4 A 24 V ⁻⁻⁻ : 4,7 A 100 V [~] : 1,22 A 240 V [~] : 0,51 A
Soğutma kapasitesi	20 °C ... - 22 °C
İklim sınıfı	N, T
Toplam hacim	94 L (55 L/39 L)
Ortam sıcaklığı	16 °C ... 43 °C
Soğutucu madde	R600a
Soğutucu akışkan miktarı	30 g
Frekans aralığı	WiFi: 2400 MHz ... 2483,5 MHz Bluetooth/BLE: 2400 MHz ... 2483,5 MHz
Frekans bandı (WiFi)	2,4 GHz
RF çıkış gücü	WiFi: 19,91 dBm (802.11b), 19,91 dBm (802.11g), 19,91 dBm (802.11n), Bluetooth: 11,23 dBm Bluetooth LE: 11,23 dBm
Boyutlar G x D x Y (kulplar dahil)	962 mm x 530 mm x 472 mm
Ağırlık	33,3 kg

Dometic işbu belge ile CFX5 tipi telsiz ekipmanının 2014/53/EU direktifine uygun olduğunu beyan eder. EU Uygunluk Beyanı'nın tam metninin bulunduğu internet adresi: documents.dometic.com

Daha fazla ürün bilgisine, cihaz üzerinde bulunan enerji etiketindeki QR kodu taratarak veya eprel.ec.europa.eu adresinden erişilebilir.

Slovenščina

1	Pomembna obvestila.....	381
2	Razlaga simbolov.....	381
3	Varnostni napotki.....	382
4	Razlaga simbolov na napravi.....	384
5	Obseg dobave.....	384
6	Dodatna oprema.....	384
7	Predvidena uporaba.....	385
8	Tehnični opis.....	385
9	Pred prvo uporabo.....	386
10	Uporaba.....	387
11	Čiščenje in vzdrževanje.....	393
12	Odpravljanje težav.....	393
13	Garancija.....	395
14	Odstranjevanje.....	395
15	Tehnični podatki.....	396

1 Pomembna obvestila

Pozorno preberite in upoštevajte vsa navodila, smernice in opozorila iz tega priročnika, da zagotovite pravilno vgradnjo, uporabo in vzdrževanje izdelka. Ta navodila MORATE hraniti skupaj z izdelkom.

Z uporabo izdelka potrjujete, da ste pozorno prebrali vsa navodila, smernice in opozorila ter razumete in upoštevate vsa določila ter pogoje v tem dokumentu. Strinjate se, da boste izdelek uporabljali samo za predvideni namen uporabe in v skladu z navodili, smernicami in opozorili in v skladu z vsemi veljavnimi zakoni in predpisi. Če navodil in opozoril v nadaljevanju ne preberete in ne upoštevate, boste morda poškodovali izdelek ali povzročili materialno škodo v bližini. Pridržujemo si pravico do sprememb in posodobitev priročnika, vključno z navodili, smernicami in opozorili ter povezano dokumentacijo. Za najnovejšo informacije o izdelku obiščite documents.dometic.com.

2 Razlaga simbolov

Signalna beseda označuje varnostna sporočila in sporočila o materialni škodi ter stopnjo ali raven nevarnosti.



NEVARNOST!

Označuje nevarno situacijo, ki povzroči smrt ali hude poškodbe, če ni preprečena.



OPOZORILO!

Označuje nevarno situacijo, ki lahko povzroči smrt ali hude poškodbe, če ni preprečena.



POZOR!

Označuje nevarno situacijo, ki lahko povzroči lažje ali zmerne poškodbe, če ni preprečena.



OBVESTILO!

Označuje nevarno situacijo, ki lahko povzroči materialno škodo, če ni preprečena.



NASVET Dodatne informacije za upravljanje izdelka.

3 Varnostni napotki



NEVARNOST! Nevarnost električnega udara

- > Pri čolnih: Pri omrežnem napajanju naprave morate zagotoviti, da je napajanje zavarovano z napravo na rezidualni tok (RCD), z zaščitnim stikalom na diferenčni tok (RCCB) ali FI-stikalom (GFCI). Namestitev mora biti v skladu z vsemi veljavnimi predpisi za namestitev, predvsem v potencialno vlažnih območjih.
- > Nezaščitenih električnih vodnikov se ne dotikajte z golimi rokami. Predvsem pri delovanju na omrežju na izmenični tok.
- > Pred vklopom naprave vedno preverite, ali sta vtič in priključni kabel suha.



OPOZORILO! Nevarnost eksplozije

V hladilni napravi ne hranite eksplozivnih snovi, kot so razpršilniki z vnetljivim potisnim plinom.



OPOZORILO! Nevarnost električnega udara

- > Če na hladilni napravi opazite vidne znake poškodb, je ne uporabljajte.
- > Če je napajalni kabel hladilne naprave poškodovan, ga je treba zamenjati s primernim napajalnim kablom ali sestavo, ki je na voljo pri proizvajalcu ali serviserju, saj je le tako mogoče preprečiti nevarnosti.
- > Hladilno napravo sme popravljati samo usposobljeno osebje. Nepravilna popravila lahko povzročijo velika tveganja.
- > Napravo priključite v vtičnice, ki zagotavljajo ustrezno zaščito, predvsem ko mora biti naprava ozemljena.



OPOZORILO! Nevarnost požara

- > Pri nameščanju hladilne naprave bodite previdni, da ne se napajalni kabel ne zagozdi ali poškoduje.
- > Za napravo ne sme biti več prenosnih vtičnic ali prenosnih virov napajanja.
- > Če se hladilni krogotok poškoduje:
 - Hladilne naprave ne približujte odprtim plamenom ali drugim potencialnim virom vžiga.
 - Prostor dobro prezračite.
 - Izklopite hladilno napravo.
- > Za hladilne naprave s hladilnim sredstvom R600a: Hladilni krogotok vsebuje majhno količino okolju prijaznega, vendar vnetljivega hladilnega sredstva. Ne škodi ozonski plasti in ne povečuje toplogrednega učinka. Iztečeno hladilno sredstvo se lahko vname.
- > Prezračevalnih odprtih na ohišju naprave ali v vgradnih konstrukcijah ne smejo zakrivati ovire.
- > Ne uporabljajte mehanskih predmetov ali drugih sredstev za pospeševanje odtajanja, razen če jih priporoča proizvajalec.
- > Krogotoka hladilnega sredstva ne smete odpirati ali poškodovati.
- > Znotraj hladilne naprave ne uporabljajte električnih naprav, razen če te električne naprave priporoča proizvajalec.



OPOZORILO! Nevarnost za zdravje

- > To hladilno napravo smejo uporabljati otroci, ki so starejši od 8 let, in osebe z zmanjšanimi fizičnimi, zaznavnimi ali duševnimi sposobnostmi ali s pomanjkljivimi izkušnjami in znanjem, če so nadzorovani ali so prejeli navodila glede varne uporabe naprave in razumejo s tem povezana tveganja.
- > Otroci, ki so stari od 3 do 8 let, smejo hladilne naprave polniti in prazniti.
- > Otroke je treba nadzorovati in tako zagotoviti, da se z napravo ne bodo igrali.
- > Otroci ne smejo izvajati čiščenja in vzdrževalnih del, ki jih sme izvajati uporabnik, če niso nadzorovani.



POZOR! Nevarnost električnega udara

- > Pred vklopom hladilne naprave vedno preverite, ali sta vtič in priključni kabel suha.
- > Hladilno napravo odklopite iz napajanja
 - pred vsakim čiščenjem in vzdrževanjem,
 - po vsaki uporabi,



POZOR! Nevarnost za zdravje

- > Da bi preprečili kontaminacijo živil, upoštevajte naslednje napotke:
 - Preverite, ali hladilna moč hladilne naprave zadostuje zahtevam glede shranjevanja posameznih živil, ki jih želite hraniti na hladnem.
 - Živila je dovoljeno shranjevati samo v originalni embalaži oziroma v ustreznih posodah.
 - Če so vrata dlje časa odprta, lahko zaradi tega temperatura v notranjosti hladilne naprave zelo naraste.
 - Redno čistite površine, ki lahko pridejo v stik z živili, in dostopne odtočne sisteme.
- > Če bo hladilna naprava dlje časa prazna:
 - Izklopite hladilno napravo.
 - Odtalite hladilno napravo.
 - Očistite in posušite hladilno napravo.
 - Pustite pokrov odprt in tako preprečite, da bi v hladilni napravi nastajala plesen.



OBVESTILO! Nevarnost poškodb

- > Preverite, ali se podatki o napetosti na tipski ploščici ujemajo z vrednostmi, ki veljajo za dovajanje energije v aparat.
- > Hladilno napravo priključite samo na naslednji način:
 - S priključnim kablom na enosmerni tok na napajanje na enosmerni tok v vozilu
 - S priključnim kablom na izmenični tok na napajanje na izmenični tok
- > Vtiča iz vtičnice nikoli ne vlecite tako, da držite za kabel.
- > Če je hladilna naprava priključena na vtičnico na enosmerni tok, odklopite hladilno napravo in druge porabnike električne energije iz akumulatorja, preden priključite napravo za hitro polnjenje.
- > Če je hladilna naprava priključena na vtičnico na enosmerni tok, hladilno napravo odklopite ali jo izklopite, ko izklopite motor. Sicer se bo baterija morda izpraznila.
- > Hladilna naprava ni primerna za transport jedkih snovi ali snovi, ki vsebujejo topila.
- > Izolacija hladilne naprave vsebuje vnetljiv ciklopentan, zato je za odstranjevanje treba upoštevati posebne postopke. Hladilno napravo po koncu življenjske dobe predajte ustreznemu zbirnemu centru.
- > Hladilne naprave ne postavljajte v bližino odprtega ognja ali drugih toplotnih virov (grelnikov, neposredne sončne svetlobe, plinskih pečic itd.).
- > **Nevarnost pregrevanja!** Vedno zagotovite, da je na vseh straneh hladilne naprave na voljo vsaj 50 mm za prezračevanje. V prezračevalnem območju ne smejo biti predmeti, ki bi lahko ovirali zračni tok do hladilnih sestavnih delov. Hladilne naprave ne uporabljajte ali ne hranite v zaprtih predelkih brez zračnega toka ali z minimalnim zračnim tokom.
- > V notranjo posodo ne nalivajte tekočin in v njej ne shranjujte ledu.
- > Hladilne naprave ne namakajte v vodo.
- > Hladilno napravo in kable zaščitite pred vročino in vlago.
- > Hladilna naprava ne sme biti izpostavljena dežju.

4 Razlaga simbolov na napravi



A2L

Opozorilo! Nevarnost požara/vnetljivi materiali

5 Obseg dobave

sl. 1 na strani 3

Element na sl. 1	Količina	Opis
1	1	Hladilna torba
2	1	Prikjučni kabel na enosmerni tok
3	1	Priključni kabel na izmenični tok

6 Dodatna oprema

Na voljo kot dodatna oprema (ni del obsega dobave):

Oznaka	Št. izdelka	Model
Zaščitni pokrov		
PC25	9620012808	CFX5 25
PC35	9620012806	CFX5 35
PC45	9620012805	CFX5 45
PC55	9620012810	CFX5 55
		CFX5 55IM
PC75	9620012811	CFX5 75DZ
PC95	9620012807	CFX5 95DZ
Drča za hladilno torbo		
SLD53545U	9620012454	CFX5 35
		CFX5 45
SLD55U	9620012455	CFX5 55
		CFX5 55IM
SLD75U	9620012456	CFX5 75DZ
SLD95100U	9620012457	CFX5 95DZ
Komplet za hitro pritrditev		
QFK25	9600000166	CFX5 25
QFK3545	9600029599	CFX5 35
		CFX5 45
Aplikacija za mobilno hlajenje	–	Primerna za vse modele

Aplikacija v vaši državi morda ni na voljo.

7 Predvidena uporaba

Hladilna naprava je primerna za hlajenje hrane. Hladilna naprava je primerna tudi za uporabo v vozilih.

Hladilna naprava je zasnovana za priključitev na napajanje na enosmerni tok na vozilu ali čolnu, na pomožni akumulator na enosmerni tok ali na napajanje na izmenični tok.

Hladilna naprava je primerna za kampiranje ali druge podobne načine rekreativne uporabe.

Hladilna naprava je predvidena za uporabo v gospodinjstvu in za podobne namene, kot na primer:

- v kuhinjah za zaposlene v prodajalnah, pisarnah in drugih poslovnih okoljih,
- na kmetijah,
- za goste v hotelih, motelih in drugih oblikah nastanitvev,
- penziona,
- gostinske storitve in druge podobne netržne uporabe.

Ta izdelek je primeren samo za predvideni namen in uporabo v skladu s temi navodili.

V tem priročniku so navedene informacije, ki jih je treba upoštevati za pravilno vgradnjo in/ali delovanje izdelka. Aparat zaradi slabe vgradnje in/ali nepravilne uporabe oziroma vzdrževanja ne bo dobro deloval in se lahko pokvari.

Proizvajalec ne sprejema nobene odgovornosti za telesne poškodbe ali poškodbe izdelka, do katerih pride zaradi:

- napačne namestitve, sestave ali priklopa, vključno s previsoko napetostjo;
- neustreznih vzdrževalnih del ali uporabe neoriginalnih nadomestnih delov, ki jih ni dobavil proizvajalec;
- sprememb izdelka brez izrecnega dovoljenja proizvajalca;
- uporabe za namene, ki niso opisani v navodilih.

Družba Dometic si pridržuje pravico do spremembe videza in specifikacij izdelka.

8 Tehnični opis

Hlajenje zagotavlja hladilni tokokrog s kompresorjem, ki zahteva malo vzdrževanja. Dobra izolacija in močan kompresor zagotavljata učinkovito ter hitro hlajenje.

Hladilna naprava je prenosna.

Hladilna naprava prenese kratkotrajni nagib za 30°, na primer na čolnih.

8.1 Obseg funkcij

- Napajanje s prednostnim krogom za priklop na izmenični tok
- Tristopenjski nadzornik baterij za zaščito baterije vozila (samodejno se izklopi, ko je napetost baterije nizka)
- Zaslon z vgrajenim merilnikom temperature v °C in °F
- Nastavitev temperature: V korakih po 1 °C (1 °F)
- Vdelani funkciji Wi-Fi in Bluetooth je mogoče upravljati z aplikacijo
- Zložljiva nosilna ročaja
- USB polnilnik za prenosne naprave, na primer mobilne telefone
- Snemljiva žičnata košara
- Vdelan odpirac za steklenice
- **Samo za CFX5 55IM:** ledomat







8.2 Upravljalni in prikazni elementi

Zapaha pokrova ( sl. 2)

 sl. 2 na strani 3

Upravljalna plošča ( sl. 3)

 sl. 3 na strani 4

Element	Opis	Razlaga
1		Hladilna naprava se vklopi, če gumb pritisnete za kratek čas Hladilna naprava se izklopi, če gumb pritisnete za tri sekunde Vrnitev na prejšnji meni
2	Zaslon	AC : priključeno je napajanje na izmenični tok DCV : priključeno je napajanje na enosmerni tok ⌘: Bluetooth je aktiviran 📶: WiFi je aktiviran 🔒: zaslon je zaklenjen ●: kompresor deluje ■: Ledomat deluje (samo CFX5 55IM)
3		Pritisnite  , da se pomaknete navzgor ali povečate izbrano vrednost. Pritisnite  , da se pomaknete navzdol ali zmanjšate izbrano vrednost. Hkrati za 3 s pritisnite  in  , da odklenete ali zaklenete zaslon.
4		Pritisnite, da izberete meni ali shranite izbrano vrednost.

Priključne vtičnice ( sl. 4)

 sl. 4 na strani 4

Element	Opis
1	Priključna vtičnica na izmenični tok
2	Nosilec varovalke izmeničnega toka
3	Nosilec varovalke enosmernega toka
4	Priključna vtičnica na enosmerni tok

9 Pred prvo uporabo



NASVET Pred prvo uporabo hladilne naprave zaradi higiene očistite notranjost in zunanost z vlažno krpo (glejte Čiščenje in vzdrževanje).

Spreminjanje smeri odpiranja pokrova

- > Smer odpiranja pokrova spremenite, kot je prikazano:
 - **CFX5 55, CFX5 55IM**
 sl. 5 na strani 5
 - **CFX575DZ, CFX5 95DZ**
 sl. 6 na strani 6

Izbiranje enot za temperaturo

- > Upoštevajte navodila, ki so navedena v nadaljevanju:
 -  sl. 7 na strani 7

10 Uporaba

10.1 Zmanjševanje živilskih odpadkov

Da hrane ne bo treba zavreči, upoštevajte naslednje

- > Temperatura naj čim manj niha. Hladilne torbe ne odpirajte po nepotrebem in okrov naj ne bo dolgo odprt. Živila hranite na način, ki omogoča učinkovito kroženje zraka.
- > Temperaturo nastavite glede na količino in vrsto živil.
- > Živila se lahko hitro navlečejo ali oddajo vonj oz. okus. Živila vedno shranite pokrita ali v zaprtih posodah/steklenicah.

10.2 Varčevanje z energijo

- > Izberite dobro prezračevano lokacijo, ki je zaščiten pred neposredno sončno svetlobo.
- > Tople jedi naj se najprej ohladijo, preden jih daste v aparat in začnete hladiti.
- > Hladilne naprave ne odpirajte pogosteje, kot je treba.
- > Vrata naj ne bodo odprta dlje časa, kot je treba.
- > Če ima hladilna naprava košarico: Da bo poraba energije optimalna, namestite košarico v položaj ob dobavi.
- > Redno preverjajte, ali se tesnilo pokrova dobro prilega.
- > Ne nastavlajte nizkih temperatur, če to ni potrebno.

10.3 Priključitev hladilne naprave

Priključitev na enosmerni tok



OBVESTILO! Nevarnost poškodb

Za zaščito naprave ima priložen kabel za enosmerni tok v vtiču varovalko. Vtiča za enosmerni tok z varovalko **ne** smete odstraniti. Uporabite samo priložen kabel za enosmerni tok.

- > Upoštevajte navodila, ki so navedena v nadaljevanju:
 -  sl. 8 na strani 7

Priključitev na izmenični tok



NEVARNOST! Nevarnost električnega udara

- > Vtičev in stikal se ne dotikajte z vlažnimi rokami ali ko stojite na vlažni površini.
- > Po potrebi se posvetujte z izkušenim električarjem.

- > Upoštevajte navodila, ki so navedena v nadaljevanju:

 sl. 9 na strani 7

10.4 Uporaba nadzornika baterije

Hladilna naprava ima nadzornik baterij, ki zagotavlja 3-stopenjsko zaščito baterij. Zaščita baterije preprečuje prekomerno praznjenje, ko je hladilna naprava priključena na zagonski akumulator vozila, ali poveča uporabo napajalne baterije.

Če hladilna naprava deluje, ko je vžig vozila izklopljen, se samodejno izklopi, ko napajalna napetost pade pod nastavljeno vrednost. Hladilna naprava se znova vklopi, ko se baterija napolni in doseže napetost za ponovni vklop.



OBVESTILO! Nevarnost poškodb

Baterija se ob izklopu z nadzornikom baterij ne napolni več do konca. Preprečite zaporedno vkapljanje ali uporabo porabnikov električnega toka brez daljših faz polnjenja. Zagotovite, da se baterija ponovno napolni.



NASVET Če hladilno napravo napaja zagonski akumulator, izberite način zaščite baterije »HIGH«. Če je hladilna naprava priključena na napajalni akumulator, zadostuje način zaščite akumulatorja »LOW«.

- > Upoštevajte navodila, ki so navedena v nadaljevanju:

 sl. 10 na strani 8

10.5 Uporaba hladilne naprave



OBVESTILO! Nevarnost pregrevanja

Poskrbite za zadostno prezračevanje, da bo zagotovljeno odvajanje toplote, ki nastane med delovanjem. Prezračevalne reže ne smejo biti pokrite. Razmik med hladilno napravo in sosednjimi stenami in predmeti mora omogočati kroženje zraka.



OBVESTILO! Nevarnost poškodb zaradi prenizke temperature

V hladilno napravo vstavlajte samo predmete, ki se lahko ohladijo na izbrano temperaturo.



NASVET Pri delovanju na baterijo:

- Ko napetost znaša < 8 V, se zaslon samodejno izklopi.
- Ko napetost znaša ≥ 8 V in ≤ 12 V, se lahko na zaslonu prikaže " !ALERT - Voltage low " (Pozor, nizka napetost!), odvisno od nastavitve načina nadzornika baterije.

- > Vklon hladilne naprave:

 sl. 11 na strani 8

- > Izklop hladilne naprave:

 sl. 12 na strani 9

10.6 Uporaba zaslona

Stanja zaslona:

 sl. 13 na strani 9



Element	Opis
A	Pripravljenost
B	Nedejaven
C	Zaklenjen

Pregled zaslona:

 sl. 14 na strani 10

Pomikanje po menijih

Označen meni je izbran.



- > Pritisnite , da se pomaknete navzgor.
- > Pritisnite , da se pomaknete navzdol.

Izbiranje menija

- > Pritisnite , da izberete želeni meni.

Spreminjanje nastavitvev



Označena vrednost ali nastavitvev je izbrana.

- > Pritisnite , da povečate izbrano vrednost ali izberete prejšnjo nastavitvev.
- > Pritisnite , da zmanjšate izbrano vrednost ali izberete naslednjo nastavitvev.

Vrnitev na prejšnji meni

- > Pritisnite , da se brez shranjevanja vrnete v prejšnji meni.

10.7 Zaklepanje/odklepanje zaslona

- > Hkrati za 3 s pritisnite  in , da odklenete ali zaklenete zaslon.

 sl. 15 na strani 10

10.8 Nastavljanje svetlosti zaslona

- > Upoštevajte navodila, ki so navedena v nadaljevanju:

 sl. 16 na strani 10

10.9 Nastavljanje temperature

- > Upoštevajte navodila, ki so navedena v nadaljevanju:

 sl. 17 na strani 11

10.10 Vkllop oz. izkllop predelkov (samo za CFX5 75DZ, CFX5 95DZ)

Vsako območje lahko aktivirate posamezno ali obe skupaj.

- > Upoštevajte navodila, ki so navedena v nadaljevanju:

 sl. 18 na strani 12

10.11 Uporaba ledomata (samo za CFX5 55IM)



NASVET

- > Neodvisno od temperaturne nastavitve za glavni predelek je območje ledomata zasnovano za pripravo kock ledu, če je ledomat vklopljen.
- > Hladilna naprava porabi več energije, ko je ledomat vklopljen. Zato ledomat izklopite, ko ga ne uporabljate.
- > Tovarniška nastavitve za ledomat je IZKLOP.

Nasveti za uporabo ledomata

- Ledomat nekaj ur po vklopu hitro pripravlja kocke ledu, nato pa samodejno preklopi v način ohranjanja ledu, da porabi manj energije. Če čim hitreje potrebujete več kock ledu, izklopite ledomat in ga znova vklopite, da ta znova preklopi v način hitre priprave kock ledu. Postopek po potrebi ponovite.
- Nizko nastavljenih temperatur za zamrzovanje v glavnem predalu pri visokih temperaturah okolice morda ne bo mogoče ohraniti, ko je ledomat vklopljen.
- > Če želite vklopiti ali izklopite ledomat, upoštevajte prikazana navodila:

 sl. 19 na strani 12

Polnjenje posod za led z vodo

- > Posodi za led ( sl. 20 1) vzemite iz ohišja ledomata ( sl. 20 2).

 sl. 20 na strani 12

Odstranjevanje kock ledu



NASVET

Pri visoki vlažnosti bo za odstranjevanje potrebna večja sila, zato boste morali uporabiti obe roki, saj lahko pod posodama za led nastane led.

1. Odprite pokrov ohišja ledomata in ga dvignite pod sprednjo stran posod za led.
2. Odstranite pokrova posod za led in upognite posodi za led, da sprostite kocke ledu.

Odstranjevanje ohišja ledomata

Ohišje ledomata lahko odstranite za čiščenje ali ko ga ne uporabljate, da povečate uporabni prostor v hladilni napravi.

- > Dvignite ohišje na enem koncu, da se jeziček sprost, nato ga odstranite.
- > Pri ponovnem nameščanju postopek ponovite v obratnem vrstnem redu, tako da pritisnete navzdol na jezičke, da zaskočijo.

Čiščenje in sušenje ledomata

- > Ko ledomata ne uporabljate, očistite in posušite posodi za led in notranjost ohišja ledomata, da preprečite nastajanje plesni.
- > Če ledomata dlje časa niste uporabljali, očistite notranjost posod za led z blago milnico in jo pred uporabo sperite s čisto vodo.

10.12 Uporaba omrežja Bluetooth in Wi-Fi

Prenos aplikacije za mobilno hlajenje

Hladilno napravo je mogoče nadzorovati in upravljati z uporabo povezave Bluetooth ali Wi-Fi in aplikacije, ki jo lahko namestite v ustrezno napravo.



Prenesite aplikacija za mobilno hlajenje.

Nastavitev povezave Bluetooth in povezovanje z aplikacijo

Hladilno napravo lahko nadzorujete in upravljate s povezavo Bluetooth. Da bo to mogoče, morate hladilno napravo seznaniti z napravo Bluetooth.



NASVET

- Za seznanjanje morate uporabiti aplikacijo za mobilno hlajenje in ne nastavev naprave.
- Za vzpostavlanje povezave Bluetooth ne potrebujete gesla.

> Upošteвайте navodila, ki so navedena v nadaljevanju:

 sl. 24 na strani 13

Nastavitev omrežja Wi-Fi

> Upošteвайте navodila, ki so navedena v nadaljevanju:

 sl. 22 na strani 13

Uporaba omrežja Bluetooth in Wi-Fi

> Sledite navodilom v aplikaciji za mobilno hlajenje.

✓ LED-lučke za Bluetooth oz. Wi-Fi svetijo, ko je vzpostavljena povezava s hladilno napravo.

10.13 Ponastavitev na tovarniške nastavitve

Funkcija ponastavitve ponastavi vsa polja prikaznega menija in aplikacije na prvotne tovarniške nastavitve.

> Upošteвайте navodila, ki so navedena v nadaljevanju:

 sl. 23 na strani 13

10.14 USB-vhod za napajanje

USB-vhod omogoča napajanje manjših naprav, kot so mobilni telefoni ali predvajalniki mp3.



NASVET Male naprave, ki jih priključite na USB priključek, morajo biti združljive s 5 V/2,5 A.

> Upošteвайте navodila, ki so navedena v nadaljevanju:

 sl. 24 na strani 14

10.15 Odtaljevanje hladilne naprave

Zaradi vlage lahko v notranjosti hladilne torbe ali na uparjalniku nastane slana. Hladilna sposobnost se zaradi tega zmanjša.



OBVESTILO! Nevarnost poškodb

Ne uporabljajte trdih ali ostrih pripomočkov za odstranjevanje ledu ali predmetov, primrzjenih na površino.

Za odtaljevanje hladilne naprave upoštevajte navodila v nadaljevanju:

1. Izpraznite vsebino hladilne naprave.
2. Po potrebi vsebino preložite v drugo hladilno napravo, da ostane hladna.
3. Izklopite hladilno napravo.
4. Pokrov pustite odprt.
5. Obrišite odtaljeno vodo.

10.16 Zamenjava varovalke za izmenični tok



NEVARNOST! Nevarnost električnega udara

Odklopite napajanje in priključni kabel, preden zamenjate varovalko naprave.

1. Odklopi napajanje naprave.
2. Izvlecite priključni kabel.
3. Z izvijačem odstranite vložek varovalke ( sl. 4 2).
4. Pokvarjeno stekleno varovalko zamenjajte z novo varovalko istega tipa in z istimi specifikacijami (hitro delujoča, 4 A, 250 V).
5. Vložek varovalke potisnite nazaj v ohišje.
6. Znova priklopite napajanje naprave.

10.17 Zamenjava varovalke za enosmerni tok

1. Odklopite napajanje hladilne naprave.
2. Z izvijačem odstranite pokrov varovalke ( sl. 4 3).
3. Obrnite pokrov varovalke in s kavljem odstranite okvarjeno ploščato varovalko.
4. Vstavite novo varovalko istega tipa in z istimi specifikacijami.
 - CFX5 25, CFX5 35, CFX5 45, CFX5 55, CFX5 55IM: 10 A
 - CFX5 75DZ, CFX5 95DZ: 15 A
5. Znova namestite pokrov varovalke.
6. Hladilno napravo priklopite nazaj na napajanje.

10.18 Zamenjava varovalke v vtiču za enosmerni tok

- > Pokvarjeno varovalko zamenjajte z novo varovalko istega tipa in z istimi specifikacijami.

 sl. 25 na strani 14

- CFX5 25, CFX5 35, CFX5 55, CFX5 55IM: 10 A
- CFX5 75DZ, CFX5 95DZ: 15 A

10.19 Zamenjava plošče tiskanega vezja za osvetljavo



OBVESTILO! Nevarnost poškodb

Lučko lahko zamenja samo proizvajalec, serviser ali podobno usposobljena oseba, s čimer preprečite morebitne nevarnosti.

11 Čiščenje in vzdrževanje



POZOR! Nevarnost električnega udara

Pred čiščenje ali vzdrževanjem odklopite hladilno napravo iz napajanja.



OBVESTILO! Nevarnost poškodb

- > Hladilne naprav ne čistite pod tekočo vodo ali v vodi za pomivanje posode.
- > Za čiščenje ne uporabljajte abrazivnih čistilnih sredstev ali trdih predmetov.

- > Notranjost in zunanost hladilne naprave občasno obrišite z vlažno krpo.
- > Prepričajte se, da odprtini za prezračevanje in odzračevanje hladilne naprave ne prekrivata prah ali umazanija. Le tako se lahko toplota odvaja in naprava se ne poškoduje.

12 Odpravljanje težav

Motnja	Možni vzrok	Rešitev
Naprava ne deluje (način delovanja na enosmerni tok, vžig je vklopljen).	V vtičnici na enosmerni tok ni napetosti	> Pri večini vozil je treba vžig vklopiti, preden se v vtičnico za enosmerni tok napaja tok.
	Vtičnica za enosmerni tok je umazana. To povzroča slab električni stik.	> Če se vtič naprave v vtičnici za enosmerni tok zelo segreva, je treba očistiti vtičnico oziroma preveriti, ali vtič morda ni pravilno sestavljen.
	Varovalka vtiča za enosmerni tok je pregorela.	> Zamenjajte pokvarjeno varovalko v vtiču na enosmerni tok, glejte Zamenjava varovalke v vtiču za enosmerni tok.
	Varovalka enosmernega toka na napravi je pregorela.	> Zamenjajte pokvarjeno varovalko naprave na enosmerni tok; glejte Zamenjava varovalke za enosmerni tok.
	Varovalka v vozilu je pokvarjena.	> Zamenjajte varovalko za enosmerni tok v vozilu. Glejte navodila za uporabo vozila.
Naprava ne deluje (način delovanja na izmenični tok).	V vtičnici na izmenični tok ni mogoče zaznati napetosti.	> Poskusite na drugi vtičnici.

Motnja	Možni vzrok	Rešitev
	Varovalka izmeničnega toka na napravi je pregorela.	> Zamenjajte varovalko naprave na izmenični tok; glejte Zamenjava varovalke za izmenični tok.
	Vgrajen adapter za izmenični tok je poškodovan.	Popravilo sme izvesti samo pooblaščen servisni center.
Zaslon se ne odziva na pritiske.	Zaslon je zaklenjen.	> Odklenite zaslon, glejte Zaklepanje/odklepanje zaslona.
Aplikacija ne more upravljati naprave.	Ni povezave z omrežjem Bluetooth ali Wi-Fi.	> Vzpostavite povezavo z omrežje Bluetooth (glejte Nastavitev povezovalne Bluetooth in povezovanje z aplikacijo) ali Wi-Fi (glejte Nastavitev omrežja Wi-Fi).
Na zaslonu je prikazano opozorilno sporočilo ali koda opozorila.	–	> Glejte tabele v nadaljevanju.

12.1 Opozorilna sporočila

Primer:

 sl. 26 na strani 14

Opozorilno sporočilo	Opis	Možni vzrok	Predlagani ukrep za odpravo napake
POZOR – Pokrov je odprt > 3 min	Pokrov je odprt več kot 3 min	Pokrov ni do konca zapah-njen.	Preverite, ali je pokrov do konca zapah-njen.
		Interna napaka	Potreben je pregled v pooblaščenem servisnem centru
!POZOR - nizka napetost	Naprava je prenehala delovati na enosmerni tok zaradi nizke napetosti.	Nezadostna napajalna napetost	Preverite padec napetosti med akumulatorjem in vtičnico ter po potrebi povečajte moč ožičenja.
		Napetost akumulatorja je prenizka.	Preverite akumulator in ga po potrebi napolnite.
		Nastavljena je previsoka zaščita akumulatorja.	Nastavite nižjo zaščito akumulatorja.
		Napačno določena enosmer-na napajalna napetost	Enosmerna napajalna napetost mora biti enaka napetosti na oznaki s tehničnimi podatki
		Napačna napajalna napetost	Preverite enosmerno napajalno napetost, po potrebi jo prilagodite ali zamenjajte.
		Interna napaka	Potreben je pregled v pooblaščenem servisnem centru

12.2 Kode opozoril

Primer:  sl. 26

Koda opozorila	Motnja	Možni vzrok	Predlagani ukrep za odpravo napake
IOPOZORILO 01	Odprt krogotok NTC SZ in DZ VELIK	Interna napaka	Potreben je pregled v pooblaščenem servisnem centru
IOPOZORILO 02	Kratek stik NTC SZ in DZ VELIK		
IOPOZORILO 11	Odprt krogotok NTC DZ MALI		
IOPOZORILO 12	Kratek stik NTC DZ MALI		
IOPOZORILO 03/43	Komunikacijska napaka		Napravo izklopite za vsaj 1 min, nato pa jo znova vklopite. Če se težava znova pojavi, je potreben pregled v pooblaščenem servisnem centru.
IOPOZORILO 09	Okvara ventila DZ in ventila ledomata		
IOPOZORILO 32	Previsok tok ventilatorja	Interna napaka	Napravo izklopite za vsaj 5 min, nato pa jo znova vklopite. Če se težava znova pojavi, je potreben pregled v pooblaščenem servisnem centru.
IOPOZORILO 33	Neuspeli zagon kompresorja		
IOPOZORILO 34	Nizka hitrost kompresorja	<ul style="list-style-type: none"> • Visoka temperatura v okolici 	<ul style="list-style-type: none"> • Napravo izklopite za vsaj 30 min ali jo prestavite na hladnejše mesto in jo nato znova vklopite.
IOPOZORILO 35	Previsoka temperatura regulatorja	<ul style="list-style-type: none"> • Prezračevalna odprtina je zamašena ali odmik ni zadosten • Interna napaka 	<ul style="list-style-type: none"> • Sprostite prezračevalne odprtine • Potreben je pregled v pooblaščenem servisnem centru

13 Garancija

Velja zakonsko določen garancijski rok. Če je izdelek pokvarjen, se obrnite na podružnico proizvajalca v svoji državi (glejte dometic.com/dealer) ali na prodajalca.

Za obravnavanje zahtevkov popravil oz. garancijskih zahtevkov morate skupaj z aparatom poslati naslednjo dokumentacijo:

- kopijo računa z datumom nakupa,
- razlog za reklamacijo ali opis napake.

Upoštevajte, da lahko imajo lastnoročna ali neprofesionalna popravila varnostne posledice in lahko razveljavijo garancijo.

14 Odstranjevanje



Recikliranje embalažnega materiala: Embalažni material odstranite v primerne zabojnike za recikliranje odpadkov, če je to mogoče.



OPOZORILO! Nevarnost ujetja otroka

Preden zavržete staro hladilno napravo, odstranite pokrov. Košare pustite v napravi, da otroci ne bodo morali zlahka splezati v napravo.



Recikliranje izdelkov z vgrajenimi baterijami, baterijami za ponovno polnjenje ali svetlobnimi viri:

- Če ima izdelek vgrajene baterije, baterije za ponovno polnjenje ali svetlobne vire, jih pred odstranjevanjem ni treba odstraniti.
- Ko boste želeli izdelek dokončno odstraniti, se o odstranjevanju v skladu z veljavnimi predpisi pozanimajte pri lokalnem centru za zbiranje odpadkov ali specializiranem prodajalcu.
- Izdelek je mogoče brezplačno odstraniti.

15 Tehnični podatki



NASVET Najnižjo temperaturo, navedeno v razdelku "Zmogljivost hlajenja", je mogoče doseči, če je temperatura okolice višja od 32 °C.



Preizkus/certifikati:

Upoštevajte pogoje uporabe EPA.

	CFX5 25
Priključna napetost	12 V $\overline{=}$ / 24 V $\overline{=}$ 100 V \sim ... 240 V \sim
Naznačen tok	12 V $\overline{=}$: 9,2 A 24 V $\overline{=}$: 4,2 A 100 V \sim : 1,1 A 240 V \sim : 0,46 A
Zmogljivost hlajenja	20 °C ... - 22 °C
Klimatski razred	N, T
Prostornina	25 L
Temperatura okolice	16 °C ... 43 °C
Hladilno sredstvo	R600a
Količina hladilnega sredstva	15 g
Frekvenčni razpon	Wi-Fi: 2400 MHz ... 2483,5 MHz Bluetooth/BLE: 2400 MHz ... 2483,5 MHz
Frekvenčni pas (Wi-Fi)	2,4 GHz
Izhodna moč RF	Wi-Fi: 19,91 dBm (802.11b), 19,91 dBm (802.11g), 19,91 dBm (802.11n), Bluetooth: 11,23 dBm Bluetooth LE: 11,23 dBm
Mere Š x G x V (vključno z ročajema)	342 mm x 569 mm x 420 mm

	CFX5 25
Masa	16 kg

	CFX5 35
Priključna napetost	12 V ⁼⁼⁼ / 24 V ⁼⁼⁼ 100 V [~] ... 240 V [~]
Naznačen tok	12 V ⁼⁼⁼ : 8,9 A 24 V ⁼⁼⁼ : 3,8 A 100 V [~] : 1 A 240 V [~] : 0,41 A
Zmogljivost hlajenja	20 °C ... - 22 °C
Klimatski razred	N, T
Prostornina	36 L
Temperatura okolice	16 °C ... 43 °C
Hladilno sredstvo	R600a
Količina hladilnega sredstva	17 g
Frekvenčni razpon	Wi-Fi: 2400 MHz ... 2483,5 MHz Bluetooth/BLE: 2400 MHz ... 2483,5 MHz
Frekvenčni pas (Wi-Fi)	2,4 GHz
Izhodna moč RF	Wi-Fi: 19,91 dBm (802.11b), 19,91 dBm (802.11g), 19,91 dBm (802.11n), Bluetooth: 11,23 dBm Bluetooth LE: 11,23 dBm
Mere Š x G x V (vključno z ročajema)	398 mm × 694 mm × 407 mm
Masa	19,8 kg

	CFX5 45
Priključna napetost	12 V ⁼⁼⁼ / 24 V ⁼⁼⁼ 100 V [~] ... 240 V [~]
Naznačen tok	12 V ⁼⁼⁼ : 9,4 A 24 V ⁼⁼⁼ : 4,1 A 100 V [~] : 1,06 A 240 V [~] : 0,44 A
Zmogljivost hlajenja	20 °C ... - 22 °C

SL CFX5

	CFX5 45
Klimatski razred	N, T
Prostornina	46 L
Temperatura okolice	16 °C ... 43 °C
Hladilno sredstvo	R600a
Količina hladilnega sredstva	20 g
Frekvenčni razpon	Wi-Fi: 2400 MHz ... 2483,5 MHz Bluetooth/BLE: 2400 MHz ... 2483,5 MHz
Frekvenčni pas (Wi-Fi)	2,4 GHz
Izhodna moč RF	Wi-Fi: 19,91 dBm (802.11b), 19,91 dBm (802.11g), 19,91 dBm (802.11n), Bluetooth: 11,23 dBm Bluetooth LE: 11,23 dBm
Mere Š x G x V (vključno z ročajema)	398 mm x 694 mm x 476 mm
Masa	21,7 kg

	CFX5 55
Priključna napetost	12 V $\overline{=}$ / 24 V $\overline{=}$ 100 V \sim ... 240 V \sim
Naznačen tok	12 V $\overline{=}$: 9,6 A 24 V $\overline{=}$: 4,2 A 100 V \sim : 1,08 A 240 V \sim : 0,46 A
Zmogljivost hlajenja	20 °C ... - 22 °C
Klimatski razred	N, T
Skupna prostornina	55 L
Temperatura okolice	16 °C ... 43 °C
Hladilno sredstvo	R600a
Količina hladilnega sredstva	22 g
Frekvenčni razpon	Wi-Fi: 2400 MHz ... 2483,5 MHz Bluetooth/BLE: 2400 MHz ... 2483,5 MHz
Frekvenčni pas (Wi-Fi)	2,4 GHz

	CFX5 55
Izhodna moč RF	Wi-Fi: 19,91 dBm (802.11b), 19,91 dBm (802.11g), 19,91 dBm (802.11n), Bluetooth: 11,23 dBm Bluetooth LE: 11,23 dBm
Mere Š x G x V (vključno z ročajema)	720 mm x 455 mm x 480 mm
Masa	23,8 kg

	CFX5 55IM
Priključna napetost	12 V ⁻⁻⁻ / 24 V ⁻⁻⁻ 100 V [~] ... 240 V [~]
Naznačen tok	12 V ⁻⁻⁻ : 9,6 A 24 V ⁻⁻⁻ : 4,2 A 100 V [~] : 1,08 A 240 V [~] : 0,46 A
Zmogljivost hlajenja	20 °C ... - 22 °C
Klimatski razred	N, T
Skupna prostornina	55 L
Temperatura okolice	16 °C ... 43 °C
Hladilno sredstvo	R600a
Količina hladilnega sredstva	22 g
Frekvenčni razpon	Wi-Fi: 2400 MHz ... 2483,5 MHz Bluetooth/BLE: 2400 MHz ... 2483,5 MHz
Frekvenčni pas (Wi-Fi)	2,4 GHz
Izhodna moč RF	Wi-Fi: 19,91 dBm (802.11b), 19,91 dBm (802.11g), 19,91 dBm (802.11n), Bluetooth: 11,23 dBm Bluetooth LE: 11,23 dBm
Mere Š x G x V (vključno z ročajema)	720 mm x 455 mm x 480 mm
Masa	25 kg

	CFX5 75DZ
Priključna napetost	12 V _{DC} / 24 V _{DC} 100 V _{AC} ... 240 V _{AC}
Naznačen tok	12 V _{DC} : 9,8 A 24 V _{DC} : 4,6 A 100 V _{AC} : 1,1 A 240 V _{AC} : 0,47 A
Zmogljivost hlajenja	20 °C ... - 22 °C
Klimatski razred	N, T
Skupna prostornina	75 L (45 L/30 L)
Temperatura okolice	16 °C ... 43 °C
Hladilno sredstvo	R600a
Količina hladilnega sredstva	27 g
Frekvenčni razpon	Wi-Fi: 2400 MHz ... 2483,5 MHz Bluetooth/BLE: 2400 MHz ... 2483,5 MHz
Frekvenčni pas (Wi-Fi)	2,4 GHz
Izhodna moč RF	Wi-Fi: 19,91 dBm (802.11b), 19,91 dBm (802.11g), 19,91 dBm (802.11n), Bluetooth: 11,23 dBm Bluetooth LE: 11,23 dBm
Mere Š x G x V (vključno z ročajema)	892 mm × 495 mm × 472 mm
Masa	31,1 kg

	CFX5 95DZ
Priključna napetost	12 V _{DC} / 24 V _{DC} 100 V _{AC} ... 240 V _{AC}
Naznačen tok	12 V _{DC} : 10,4 A 24 V _{DC} : 4,7 A 100 V _{AC} : 1,22 A 240 V _{AC} : 0,51 A
Zmogljivost hlajenja	20 °C ... - 22 °C
Klimatski razred	N, T
Skupna prostornina	94 L (55 L/39 L)

	CFX5 95DZ
Temperatura okolice	16 °C ... 43 °C
Hladilno sredstvo	R600a
Količina hladilnega sredstva	30 g
Frekvenčni razpon	Wi-Fi: 2400 MHz ... 2483,5 MHz Bluetooth/BLE: 2400 MHz ... 2483,5 MHz
Frekvenčni pas (Wi-Fi)	2,4 GHz
Izhodna moč RF	Wi-Fi: 19,91 dBm (802.11b), 19,91 dBm (802.11g), 19,91 dBm (802.11n), Bluetooth: 11,23 dBm Bluetooth LE: 11,23 dBm
Mere Š x G x V (vključno z ročajema)	962 mm × 530 mm × 472 mm
Masa	33,3 kg

S tem podjetje Dometic potrjuje, da je radijska oprema tipa CFX5 v skladu z Direktivo 2014/53/EU. Celotno besedilo izjave EU o skladnosti je na voljo na naslednjem internetnem naslovu: documents.dometic.com

Dostop do dodatnih informacij je mogoč s kodo QR na energijski nalepki ali na spletnem mestu eprel.ec.europa.eu.

 **sl. 27** na strani 15

Română

1	Observații importante.....	402
2	Explicația simbolurilor.....	402
3	Instrucțiuni de siguranță.....	403
4	Explicația simbolurilor de pe dispozitiv.....	405
5	Domeniul de livrare.....	405
6	Accesorii.....	405
7	Domeniul de utilizare.....	406
8	Descriere tehnică.....	406
9	Înainte de prima utilizare.....	408
10	Utilizarea.....	408
11	Curățarea și întreținerea.....	414
12	Remediarea defecțiunilor.....	414
13	Garanție.....	416
14	Eliminarea.....	416
15	Date tehnice.....	417

1 Observații importante

Citiți cu atenție și respectați toate instrucțiunile, indicațiile și avertismentele incluse în acest manual de produs pentru a vă asigura că instalați, utilizați și întrețineți produsul în permanență. Aceste instrucțiuni TREBUIE păstrate cu acest produs.

Prin utilizarea produsului, confirmați că ați citit cu atenție toate instrucțiunile, indicațiile și avertismentele și că înțelegeți și sunteți de acord să respectați termenii și condițiile stabilite. Sunteți de acord să utilizați acest produs numai pentru scopul și aplicația prevăzute și în conformitate cu instrucțiunile, indicațiile și avertismentele prezentate în acest manual de produs, precum și în conformitate cu toate legile și reglementările aplicabile. Nerespectarea instrucțiunilor și avertismentelor prezentate aici poate duce la vătămarea personală a utilizatorului sau a altora, la deteriorarea produsului sau a altor bunuri din apropiere. Acest manual al produsului, inclusiv instrucțiunile, indicațiile și avertismentele și documentația aferentă pot fi supuse modificărilor și actualizărilor. Pentru informații actualizate despre produs, vă rugăm să vizitați documents.dometic.com.

2 Explicația simbolurilor

Un cuvânt de semnalizare identifică mesajele de siguranță și mesajele privind daunele materiale și, de asemenea, indică gradul sau nivelul de gravitate a pericolului.



PERICOL!

Indică o situație periculoasă care, dacă nu este evitată, va provoca moartea sau răni grave.



AVERTIZARE!

Indică o situație periculoasă care, dacă nu este evitată, poate provoca moartea sau răni grave.



PRECAUȚIE!

Indică o situație periculoasă care, dacă nu este evitată, poate provoca răni minore sau medii.



ATENȚIE!

Indică o situație care, dacă nu este evitată, poate duce la pagube materiale.



INDICAȚIE Informații complementare privind operarea produsului.

3 Instrucțiuni de siguranță



PERICOL! Pericol de electrocutare

- > Pe bărci: În cazul în care aparatul este alimentat de la rețeaua de alimentare, asigurați-vă că alimentarea cu curent are un dispozitiv de curent rezidual (RCD), întrerupător de curent rezidual (RCCB) sau un întrerupător pentru lipsa circuitului de împământare (GFCI). Instalarea, în special în zonele potențial umede, trebuie să fie în conformitate cu toate reglementările de instalare aplicabile.
- > Nu atingeți cablurile expuse cu mâinile goale. Acest lucru se aplică în special atunci când dispozitivul este utilizat de la rețeaua de curent alternativ.
- > Înainte de a porni aparatul, asigurați-vă că linia de alimentare și ștecherul sunt uscate.



AVERTIZARE! Pericol de explozie

Nu depozitați substanțe explozive, cum ar fi tuburile de vopsea cu un propulsor inflamabil în dispozitivul de răcire.



AVERTIZARE! Pericol de electrocutare

- > Nu folosiți aparatul de răcire dacă este deteriorat în mod vizibil.
- > În cazul în care cablul de alimentare al acestui dispozitiv de răcire este deteriorat, acesta trebuie înlocuit cu un cablu de alimentare adecvat sau ansamblu disponibil la producător sau la agentul de service pentru a preveni afectarea siguranței.
- > Acest aparat de răcire poate fi reparat numai de personal calificat. Reparațiile necorespunzătoare pot duce la riscuri considerabile.
- > Conectați dispozitivul la prize pentru a asigura o conexiune adecvată, în special atunci când dispozitivul trebuie să fie legat la pământ.



AVERTIZARE! Pericol de incendiu

- > Când poziționați dispozitivul de răcire, asigurați-vă că nu este prins sau deteriorat cablul de alimentare.
- > Nu dispuneți mai multe prize portabile sau surse de alimentare portabile în partea din spate a dispozitivului.
- > În caz de defectare a circuitului frigorific:
 - Țineți flăcările deschise și sursele potențiale de aprindere departe de dispozitivul de răcire.
 - Aerisiți bine încăperea.
 - Opriți dispozitivul de răcire.
- > Pentru dispozitive de răcire cu agent frigorigen R600a: Circuitul de refrigerare conține o cantitate mică de un agent frigorific ecologic, dar inflamabil. Nu afectează stratul de ozon și nu crește efectul de seră. Orice scurgere de agent frigorific se poate aprinde.
- > Nu blocați cu obstacole deschiderile de aerisire de la carcasa aparatului sau de la construcțiile încorporate.
- > Nu folosiți obiecte mecanice sau alte mijloace pentru a accelera procesul de dezghețare, decât dacă au fost recomandate în acest scop de producător.
- > Nu deschideți și nu deteriorați circuitul de agent frigorific.
- > Nu utilizați dispozitive electrice în interiorul dispozitivului de răcire decât dacă sunt recomandate de producător în acest scop.



AVERTIZARE! Pericol pentru sănătate

- > Acest dispozitiv de răcire poate fi utilizat de copiii cu vârsta de 8 ani și mai mari și de către persoane cu capacități fizice, senzoriale sau mentale reduse sau de către persoane lipsite de experiență și cunoștințe, dacă acestea au fost supravegheate și instruite cu privire la utilizarea dispozitivului în condiții de siguranță și înțeleg riscurile pe care le implică.
- > Copiilor cu vârste cuprinse între 3 și 8 ani li se permite să încarce și să descarce dispozitive de răcire.

- > Copiii trebuie supravegheați pentru a nu se juca cu aparatul.
- > Curățarea și întreținerea de către utilizator nu trebuie efectuate de copii nesupravegheați.



PRECAUȚIE! Pericol de electrocutare

- > Înainte de a porni dispozitivul de răcire, asigurați-vă că linia de alimentare și mufa sunt uscate.
- > Deconectați dispozitivul de răcire de la sursa de alimentare
 - înainte de fiecare curățare și întreținere
 - după fiecare utilizare



PRECAUȚIE! Pericol pentru sănătate

- > Pentru a evita contaminarea alimentelor, respectați următoarele instrucțiuni:
 - Verificați dacă puterea de răcire a dispozitivului de răcire este adecvată depozitării alimentelor care urmează să fie răcite.
 - Depozitarea alimentelor este permisă numai în ambalaje originale sau în recipiente adecvate.
 - Deschiderea dispozitivului de răcire pentru perioade lungi de timp poate duce la o creștere semnificativă a temperaturii în compartimentele aparatului.
 - Curățați periodic suprafețele care pot intra în contact cu produsele alimentare și sistemele de drenaj accesibile.
- > Dacă dispozitivul de răcire este lăsat gol pentru perioade lungi:
 - Opriți dispozitivul de răcire.
 - Dezghețați dispozitivul de răcire.
 - Curățați și uscați dispozitivul de răcire.
 - Lăsați capacul deschis pentru a preveni formarea mușgaiului în dispozitivul de răcire.



ATENȚIE! Pericol de defectare

- > Verificați dacă specificația de tensiune de pe eticheta de tip corespunde de cea a sursei de alimentare.
- > Conectați dispozitivul de răcire numai după cum urmează:
 - Cu cablul de conexiune c.c. la o sursă de alimentare c.c. din vehicul
 - Cu cablul de conexiune c.a. la o sursă de alimentare c.a.
- > Nu scoateți niciodată ștecherul din priză ținând de cablu.
- > Dacă aparatul de răcire este conectat la o priză de curent continuu, deconectați dispozitivul de răcire și alte dispozitive consumatoare de energie electrică de la baterie înainte de a conecta un dispozitiv de încărcare rapidă.
- > Dacă aparatul de răcire este conectat la o priză de curent continuu, deconectați dispozitivul de răcire sau opriți-l când opriți motorul. În caz contrar, poate fi descărcată.
- > Dispozitivul de răcire nu este potrivit pentru utilizarea cu materiale caustice sau a materialelor care conțin solvenți.
- > Izolarea dispozitivului de răcire conține ciclopentan inflamabil și necesită proceduri speciale de eliminare. Duceți dispozitivul de răcire la sfârșitul ciclului său de viață la un centru de reciclare adecvat.
- > Nu amplasați dispozitivul de răcire în apropierea flăcărilor deschise sau a altor surse de căldură (sisteme de încălzire, lumină directă a soarelui, cuptoare pe gaz etc.).
- > **Pericol de supraîncălzire!** Asigurați în permanență un spațiu de aerisire de 50 mm pe toate laturile dispozitivului de răcire. Zona de ventilație nu trebuie să fie obstrucționată de obiecte care pot împiedica fluxul de aer către componentele de răcire. Nu utilizați și nu depozitați dispozitivul de răcire în compartimente închise sau în zone fără sau cu un flux de aer minim.
- > Nu umpleți recipientul interior cu gheață sau lichide.
- > Nu scufundați niciodată dispozitivul de răcire în apă.
- > Protejați dispozitivul de răcire și cablurile împotriva căldurii și umezelii.
- > Dispozitivul de răcire nu trebuie expus la ploaie.

4 Explicația simbolurilor de pe dispozitiv



A2L

Atenție! Risc de incendiu / materiale inflamabile

5 Domeniul de livrare

fig. 1 pagină 3

Poz. în fig. 1	Numărul	Denumire
1	1	Aparat de răcire
2	1	Cablu de conectare pentru conexiunea c.c.
3	1	Cablu de conectare pentru conexiunea c.a.

6 Accesorii

Disponibile ca și accesorii (nu sunt conținute în setul de livrare):

Denumire	Nr. art.	Model
Carcasă de protecție		
PC25	9620012808	CFX5 25
PC35	9620012806	CFX5 35
PC45	9620012805	CFX5 45
PC55	9620012810	CFX5 55
		CFX5 55IM
PC75	9620012811	CFX5 75DZ
PC95	9620012807	CFX5 95DZ
Compartiment frigider		
SLD53545U	9620012454	CFX5 35
		CFX5 45
SLD55U	9620012455	CFX5 55
		CFX5 55IM
SLD75U	9620012456	CFX5 75DZ
SLD95100U	9620012457	CFX5 95DZ
Kit de fixare rapidă		
QFK25	9600000166	CFX5 25
QFK3545	9600029599	CFX5 35
		CFX5 45
Aplicație Mobile Cooling	-	se potrivește tuturor modelelor

Țineți cont că este posibil ca aplicația să nu fie disponibilă în țara dvs.

7 Domeniul de utilizare

Dispozitivul de răcire este potrivit pentru răcirea alimentelor. Dispozitivul de răcire este adecvat și pentru utilizare în vehicule.

Dispozitivul de răcire este proiectat pentru a fi operat de la o sursă de alimentare cu c.c. integrată a unui vehicul sau unei ambarcațiuni, de la o baterie auxiliară cu c.c. sau de la o sursă de alimentare cu c.a.

Dispozitivul de răcire este potrivit pentru utilizarea în camping și alte utilizări recreaționale.

Dispozitivul de răcire este destinat utilizării în aplicații de uz casnic și similare, cum ar fi:

- Spații de bucătărie pentru personal în magazine, birouri și alte medii de lucru
- Case de la fermă
- Clienții din hoteluri, moteluri și alte medii de tip rezidențial
- Spații de cazare economice
- Catering și domenii similare fără vânzare cu amănuntul

Acest produs este potrivit numai pentru scopul și utilizarea prevăzute în conformitate cu aceste instrucțiuni.

Acest manual oferă informații necesare pentru instalarea și/sau utilizarea corectă a produsului. Instalarea defectuoasă și/sau utilizarea sau întreținerea necorespunzătoare vor avea ca rezultat performanțe nesatisfăcătoare și o posibilă defecare.

Producătorul nu își asumă nicio răspundere pentru orice vătămare sau deteriorare a produsului - rezultate din:

- Instalarea, asamblarea sau conectarea incorectă, inclusiv supratensiunea
- Întreținerea sau utilizarea incorectă a pieselor de schimb, altele decât piesele de schimb originale furnizate de producător
- Modificări aduse produsului fără aprobarea explicită din partea producătorului
- Utilizarea în alte scopuri decât cele descrise în manual

Dometic își rezervă dreptul de a modifica aspectul și specificațiile produsului.

8 Descriere tehnică

Un circuit frigorific cu întreținere redusă cu compresor asigură răcirea. Izolația generoasă și compresorul puternic asigură o răcire eficientă și rapidă.

Dispozitivul de răcire este portabil.

Dispozitivul de răcire poate rezista la o înclinare pe termen scurt de 30°, de exemplu în ambarcațiuni.

8.1 Domeniul de aplicare a funcțiilor

- Alimentare cu circuit prioritar pentru conectarea la sursa de curent alternativ
- Monitor de baterii cu trei niveluri pentru protejarea bateriei vehiculului (oprește automat la tensiune joasă a bateriei)
- Afișaj cu indicator de temperatură în °C și °F
- Setarea temperaturii: În trepte de 1 °C (1 °F)
- Funcție Wi-Fi și Bluetooth integrată, prin urmare poate fi controlat folosind o aplicație
- Mânere de transport pliabile
- Încărcător USB pentru dispozitive portabile, cum ar fi telefoanele mobile
- Coș de sârmă detașabil
- Desfăcător de sticle integrat

- **Numai CFX5 55IM:** Aparat de gheață







8.2 Elemente de operare și afișare

Opritoare capac (fig. 2)

 fig. 2 pagină 3

Panou de operare (fig. 3)

 fig. 3 pagină 4

Poz.	Denumire	Explicare
1		<p>Pornește dispozitivul de răcire atunci când butonul este apăsat scurt</p> <p>Oprește dispozitivul de răcire atunci când butonul este apăsat trei secunde</p> <p>Revine la meniul anterior</p>
2	Display	<p>AC: Sursa de curent alternativ este conectată</p> <p>DCV: Sursa de curent continuu este conectată</p> <p>⌘: Bluetooth-ul este activat</p> <p>📶: WiFi-ul este activat</p> <p>🔒: Afișajul este blocat</p> <p>●: Compresorul funcționează</p> <p>■: Aparatul de gheață funcționează (numai CFX5 55IM)</p>
3		<p>Apăsați  pentru a naviga în sus sau pentru a crește valoarea selectată.</p> <p>Apăsați  pentru a naviga în jos sau pentru a reduce valoarea selectată.</p> <p>Apăsați simultan  și  timp de 3 s pentru a bloca sau debloca ecranul.</p>
4		Apăsați pentru a selecta un meniu sau pentru a salva valoarea selectată.

Prize de conectare (fig. 4)

 fig. 4 pagină 4



Poz.	Denumire
1	Priză de conectare alimentare cu tensiune c.a.
2	Suport pentru siguranță c.a.
3	Capac pentru siguranță c.c.
4	Priză de conectare alimentare cu tensiune c.c.

9 Înainte de prima utilizare



INDICAȚIE Înainte de a porni dispozitivul de răcire pentru prima dată, curățați-l în interior și în exterior cu o cârpă umedă, din motive de igienă (consultați Curățarea și întreținerea).

Inversarea deschiderii capacului

- > Pentru a inversa deschiderea capacului, procedați după cum este indicat:
 - **CFX5 55, CFX5 55IM**
 **fig. 5** pagină 5
 - **CFX575DZ, CFX5 95DZ**
 **fig. 6** pagină 6

Selectarea unităților de temperatură

- > Procedați așa cum este indicat:
 **fig. 7** pagină 7

10 Utilizarea

10.1 Evitarea risipei de alimente

Pentru a evita risipa de alimente, rețineți următoarele

- > Mențineți fluctuația temperaturii cât mai scăzută posibil. Deschideți aparatul frigorific doar atunci când trebuie și pentru cât timp este necesar. Păstrați produsele alimentare în așa fel încât aerul să poată circula bine.
- > Reglați temperatura în conformitate cu cantitatea și tipul produselor alimentare.
- > Alimentele pot absorbi sau elibera cu ușurință mirosul sau gustul. Depozitați întotdeauna alimentele acoperite sau în recipiente/caserole închise.

10.2 Economisirea energiei

- > Alegeți un loc bine ventilat care este protejat de lumina directă a soarelui.
- > Lăsați alimentele calde să se răcească, înainte de a le pune în dispozitiv pentru a le păstra la rece.
- > Nu deschideți dispozitivul de răcire mai des decât este necesar.
- > Nu lăsați dispozitivul de răcire deschis mai mult decât este necesar.
- > Dacă dispozitivul de răcire dispune de coș: Pentru un consum optim de energie, poziționați coșul în funcție de poziția la livrare.
- > Asigurați-vă regulat că garnitura capacului se potrivește corect.
- > Evitați temperaturile inutile de mici.

10.3 Conectarea dispozitivului de răcire

Conectarea la o sursă c.c.



ATENȚIE! Pericol de defectare

Pentru protecția dispozitivului, cablul c.c. furnizat include o siguranță în interiorul mufei. **Nu** scoateți fișa c.c. cu siguranță. Utilizați numai cablul c.c. furnizat.

> Procedați așa cum este indicat:

 **fig. 8** pagină 7

Conectarea la o sursă de alimentare c.a.



PERICOL! Pericol de electrocutare

- > Nu manipulați niciodată fișele și comutatoarele cu mâinile ude sau dacă stați pe o suprafață umedă.
- > Cereți sfatul unui tehnician calificat, dacă este nevoie.

> Procedați așa cum este indicat:

 **fig. 9** pagină 7

10.4 Folosirea monitorului de baterii

Dispozitivul de răcire este prevăzut cu un monitor de baterii care asigură o protecție în 3 trepte a bateriei. Protecția bateriei previne descărcarea excesivă atunci când dispozitivul de răcire este conectat la o baterie de pornire a vehiculului sau maximizează utilizarea unei baterii de alimentare.

În cazul în care dispozitivul de răcire este exploatat când contactul vehiculului este luat, dispozitivul de răcire se oprește automat imediat ce tensiunea de alimentare scade sub un nivel setat. Dispozitivul de răcire va reporni odată ce bateria a fost reîncărcată la nivelul tensiunii de repornire.



ATENȚIE! Pericol de defectare

Când este oprită de monitorul de baterie, bateria nu va mai fi încărcată complet. Evitați pornirea repetată sau operarea consumatorilor de curent fără faze mai lungi de încărcare. Asigurați-vă că acumulatorul este încărcat.



INDICAȚIE Când dispozitivul de răcire este alimentat de bateria de pornire, selectați modul de monitorizare a bateriei „HIGH” (RIDICAT). Dacă dispozitivul de răcire este conectat la o baterie de alimentare, modul de monitorizare a bateriei „LOW” (SCĂZUT) va fi suficient.

> Procedați așa cum este indicat:

 **fig. 10** pagină 8

10.5 Utilizarea aparatului de răcire



ATENȚIE! Pericol de supraîncălzire

Asigurați-vă în orice moment că există o ventilație suficientă, astfel încât căldura generată în timpul funcționării să se poată disipa. Aveți în vedere ca fantele de ventilare să nu fie acoperite. Asigurați-vă că dispozitivul este suficient de departe de pereți și de alte obiecte, astfel încât aerul să poată circula.



ATENȚIE! Pericol de deteriorare din cauza temperaturii scăzute

Asigurați-vă că în dispozitivul de răcire sunt amplasate numai acele obiecte care sunt destinate răcirii la temperatura selectată.



INDICAȚIE La funcționarea pe baterie:

- Când tensiunea este $< 8 \text{ V}$, ecranul se oprește automat.
- Când tensiunea este $\geq 8 \text{ V}$ și $\leq 12 \text{ V}$ ecranul poate afișa „!ALERTĂ - Tensiune scăzută” în funcție de monitorul de baterie.

- > Pornirea dispozitivului de răcire:

 **fig. 11** pagină 8

- > Oprirea dispozitivului de răcire:

 **fig. 12** pagină 9

10.6 Utilizarea ecranului

Stările ecranului:

 **fig. 13** pagină 9



Poz.	Denumire
A	Așteptare
B	Inactiv
C	Blocat

Prezentare generală a ecranului:

 **fig. 14** pagină 10

Navigarea prin meniuri

Meniul evidențiat este selectat.



- > Apăsăți  pentru a naviga în sus.
- > Apăsăți  pentru a naviga în jos.

Alegerea unui meniu

- > Apăsăți  pentru a selecta meniul dorit.

Modificarea setărilor



Valoarea sau setarea evidențiate este selectată.

- > Apăsăți  pentru a crește valoarea selectată sau pentru a alege setarea anterioară.
- > Apăsăți  pentru a reduce valoarea selectată sau pentru a alege setarea anterioară.

Revenire la meniul anterior

- > Apăsăți  pentru a reveni la meniul anterior fără a salva.

10.7 Blocarea/deblocarea ecranului

- > Apăsăți simultan  și  timp de 3 s pentru a bloca sau debloca ecranul.

 **fig. 15** pagină 10

10.8 Setarea luminozității afișajului

- > Procedați așa cum este indicat:

 **fig. 16** pagină 10

10.9 Setarea temperaturii

- > Procedați așa cum este indicat:

 **fig. 17** pagină 11

10.10 Pornirea sau oprirea unui compartiment (numai CFX5 75DZ, CFX5 95DZ)

Puteți activa fiecare zonă individual sau pe ambele.

- > Procedați așa cum este indicat:

 **fig. 18** pagină 12

10.11 Utilizarea aparatului de gheață (numai CFX5 55IM)



INDICAȚIE

- > Independent de setarea de temperatură a compartimentului principal, zona de fabricare a gheții este proiectată pentru a face cuburi de gheață dacă aparatul de gheață este pornit.
- > Consumul de energie al dispozitivului de răcire crește când aparatul de gheață este pornit. Prin urmare, trebuie să opriți aparatul de gheață dacă nu este necesar.
- > Setarea din fabrică pentru aparatul de gheață este OPRIT.

Sfaturi pentru utilizarea aparatului de gheață

- Aparatul de gheață face gheață în mod rapid pentru câteva ore după pornire, iar apoi intră automat în modul de menținere a gheții pentru a reduce consumul de energie. Dacă sunt necesare mai multe loturi de gheață cât mai repede, oprirea și repornirea aparatului de gheață îl va readuce în modul de producere rapidă a gheții. Repetați după cum este necesar.
- Este posibil ca setările scăzute ale temperaturii congelatorului în compartimentul principal să nu fie menținute în condiții de temperatură ambientală ridicată, cu aparatul de gheață pornit.
- > Pentru a porni sau opri aparatul de gheață, procedați după cum este indicat:

 **fig. 19** pagină 12

Umplerea tăvilor de gheață cu apă

- > Scoateți tăvile de gheață ( **fig. 20 1**) din carcasa aparatului de gheață ( **fig. 20 2**).

 **fig. 20** pagină 12

Scoaterea cuburilor de gheață



INDICAȚIE

Îndepărtarea poate necesita o forță suplimentară folosind două mâini în condiții de umiditate ridicată, ceea ce poate crea o legătură de gheață sub tăvile de gheață.

1. Deschideți capacul carcasei aparatului de gheață și ridicați-l sub partea din față a tăvilor de gheață.
2. Scoateți capacele tăvilor de gheață și răsușiți tăvile pentru a elibera cuburile de gheață.

Scoaterea carcasei aparatului de gheață

Carcasa aparatului de gheață poate fi îndepărtată pentru curățare sau atunci când nu este utilizată, pentru a crește spațiul utilizabil în interiorul dispozitivului de răcire.

- > Ridicați carcasa la un capăt până când urechea se desprinde, apoi scoateți-o.
- > Procedați invers pentru remontare, împingând în jos urechile pentru a se fixa în poziție.

Curățarea și uscarea aparatului de gheață

- > Când nu este utilizat, curățați și uscați tăvile de gheață și interiorul carcasei aparatului de gheață pentru a preveni apariția mușgaiului.

- > După perioade lungi de neutilizare, curățați interiorul tăvilor de gheață cu o soluție ușoară de spălat vase și clătiți cu apă curată înainte de utilizare.

10.12 Utilizarea Bluetooth și Wi-Fi

Descărcarea aplicației Mobile Cooling

Aparatul de răcire poate fi monitorizat și controlat prin Bluetooth sau Wi-Fi folosind o aplicație pe care o puteți instala pe un dispozitiv compatibil.



Descărcați aplicația Mobile Cooling.

Setarea semnalului Bluetooth și conectarea la aplicație

Dispozitivul de răcire poate fi monitorizat și controlat prin Bluetooth. Pentru a face acest lucru, asociați dispozitivul de răcire cu dispozitivul Bluetooth.



INDICAȚIE

- Asocierea trebuie făcută în aplicația Mobile Cooling, nu în setările dispozitivului.
- Nu este necesară o parolă pentru conexiunea Bluetooth.

- > Procedați așa cum este indicat:

 **fig. 21** pagină 13

Configurarea semnalului Wi-Fi

- > Procedați așa cum este indicat:

 **fig. 22** pagină 13

Acționarea Bluetooth și Wi-Fi

- > Urmați instrucțiunile din aplicația de răcire de mobil.
- ✓ LED-ul Bluetooth sau Wi-Fi luminează când aparatul de răcire este conectat.

10.13 Resetarea la setările din fabrică

Funcția de resetare schimbă toate meniurile de afișare și câmpurile aplicației la setările originale din fabrică.

- > Procedați așa cum este indicat:

 **fig. 23** pagină 13

10.14 Port USB pentru alimentare

Portul USB vă permite să încărcați dispozitive mici, cum ar fi telefoanele mobile și playerele mp3.



INDICAȚIE Asigurați-vă că orice dispozitiv mic conectat la portul USB este compatibil cu funcționarea la 5 V/2,5 A.

> Procedați așa cum este indicat:

 **fig. 24** pagină 14

10.15 Dezghețarea dispozitivului de răcire

Umiditatea poate forma gheață în interiorul dispozitivului de răcire sau pe evaporator. Aceasta reduce capacitatea de răcire.



ATENȚIE! Pericol de defectare

Nu folosiți niciodată obiecte dure sau ascuțite pentru a îndepărta gheața sau pentru a slăbi obiectele care au înghețat pe loc.

Pentru a dezgheța dispozitivul de răcire procedați după cum urmează:

1. Scoateți conținutul dispozitivului de răcire.
2. Dacă este necesar, puneți conținutul într-un alt dispozitiv de răcire pentru a-l menține rece.
3. Opriți dispozitivul de răcire.
4. Lăsați capacul deschis.
5. Ștergeți apa dezghețată.

10.16 Înlocuirea siguranței c.a.



PERICOL! Pericol de electrocutare

Deconectați sursa de alimentare și cablul de conectare înainte de a înlocui siguranța dispozitivului.

1. Deconectați sursa de alimentare a dispozitivului.
2. Scoateți cablul de conexiune.
3. Scoateți inserția siguranței ( **fig. 4 2**) cu o șurubelniță.
4. Înlocuiți siguranța de sticlă defectă cu una nouă de același tip și cu aceeași valoare nominală (Fast acting, 4 A, 250 V).
5. Apăsați inserția siguranței înapoi în carcasă.
6. Reconectați sursa de alimentare la aparat.

10.17 Înlocuirea siguranței c.c.

1. Deconectați sursa de alimentare a dispozitivului de răcire.
2. Scoateți capacul siguranței ( **fig. 4 3**) cu o șurubelniță.
3. Întoarceți capacul siguranței și folosiți cârligul pentru a îndepărta siguranța cu lamă defecte.
4. Împingeți o siguranță nouă de același tip și de același tip.
 - CFX5 25, CFX5 35, CFX5 45, CFX5 55, CFX5 55IM: 10 A
 - CFX5 75DZ, CFX5 95DZ: 15 A
5. Montați la loc capacul siguranței.
6. Reconectați sursa de alimentare a dispozitivului de răcire.

10.18 Înlocuirea siguranței ștecherului c.c.

> Înlocuiți siguranța defectă cu una nouă de același tip și valoare nominală după cum este indicat.

 **fig. 25** pagină 14

- CFX5 25, CFX5 35, CFX5 45, CFX5 55, CFX5 55IM: 10 A
- CFX5 75DZ, CFX5 95DZ: 15 A

10.19 Înlocuirea PCB-ului de lumină



ATENȚIE! Pericol de defectare

Lampa poate fi înlocuită doar de producător, de un agent de service sau de o persoană calificată similar, pentru a evita pericolele.

11 Curățarea și întreținerea



PRECAUȚIE! Pericol de electrocutare

Asigurați-vă că aparatul de răcire este deconectat de la sursa de alimentare înaintea oricăror lucrări de curățare sau întreținere.



ATENȚIE! Pericol de defectare

- > Nu curățați niciodată aparatul de răcire sub apă de la robinet sau în mașina de spălat vase.
- > Nu folosiți agenți de curățare abrazivi sau obiecte dure în timpul curățării.

- > Curățați periodic interiorul și exteriorul dispozitivului cu o cârpă umedă.
- > Asigurați-vă că orificiile de ventilare și aerisire ale aparatului de răcire nu prezintă praf și murdărie, astfel încât căldura să poată fi disipată și aparatul de răcire să nu sufere deteriorări.

12 Remedierea defecțiunilor

Avarie	Cauză posibilă	Soluție
Aparatul nu funcționează (mod c.c., contactul pus).	Nu a fost detectată tensiune la priza c.c.	> La majoritatea vehiculelor, contactul trebuie pus înainte de alimentarea curentului la priza de curent continuu.
	Priza de curent continuu este murdară. Acest lucru duce la un contact electric slab.	> Dacă ștecherul dispozitivului devine foarte cald în priza de curent continuu, fie priza de curent continuu trebuie curățată, fie ștecherul nu a fost asamblat corect.
	Siguranța fișei de curent continuu este arsă.	> Înlocuiți siguranța defectă de la fișa c.c., consultați Înlocuirea siguranței ștecherului c.c..
	Siguranța c.c. a aparatului s-a ars.	> Înlocuiți siguranța c.c. a dispozitivului, consultați Înlocuirea siguranței c.c..
	Siguranța autovehiculului este arsă.	> Înlocuiți siguranța prizei c.c. a vehiculului. Consultați instrucțiunile de utilizare ale vehiculului dvs.

Avarie	Cauză posibilă	Soluție
Dispozitivul nu funcționează (mod c.a.).	Nu a fost detectată tensiune la priza c.a.	> Încercați la altă priză.
	Siguranța c.a. a aparatului s-a ars.	> Înlocuiți siguranța c.a. a dispozitivului, consultați Înlocuirea siguranței c.a..
	Adaptorul c.a. integrat este defect.	Acesta poate fi reparat numai de un centru de reparații autorizat.
Ecranul nu răspunde la apăsarea tastelor.	Ecranul este blocat.	> Deblocați ecranul, consultați Blocarea/deblocarea ecranului.
Aplicația nu poate controla aparatul.	Bluetooth-ul sau Wi-Fi-ul nu sunt conectate.	> Conectați Bluetooth (consultați Setarea semnalului Bluetooth și conectarea la aplicație) sau conectați Wi-Fi (consultați Configurarea semnalului Wi-Fi).
Ecranul afișează un mesaj de alertă sau un cod de avertizare.	–	> Consultați următoarele tabele.

12.1 Mesaje de alertă

Exemplu

 **fig. 26** pagină 14

Mesaj de alertă	Denumire	Cauză posibilă	Propunere de rezolvare	
!ALERTĂ - Capac deschis > 3 min	Capac deschis mai mult de 3 min	Capacul nu este închis complet	Verificați capacul blocat complet	
		Defecțiune internă	Necesită verificare din partea unui centru de reparații autorizat	
!ALERTĂ - Tensiune scăzută	Aparatul a încetat să funcționeze pe c.c. din cauza tensiunii scăzute	Tensiune de alimentare insuficientă	Verificați căderea de tensiune de la baterie la priza de curent și folosiți un cablu cu o secțiune mai mare dacă este necesar	
		Tensiunea bateriei este prea mică	Testați bateria și încărcați-o dacă este necesar	
		Protecția bateriei este setată prea mare	Selectați o setare mai mică de protecție a bateriei	
		Dispozitivul nu mai funcționează cu c.c. din cauza unei tensiuni anormal de mare de > 31,5 V (eveniment improbabil – numai pentru protecția componentelor electronice – utilizează același mesaj de alertă precum tensiune joasă de mai sus)	Specificație greșită a tensiunii de alimentare c.c.	Asigurați-vă că specificațiile tensiunii de alimentare c.c. corespund etichetei cu valori nominale a produsului
		Tensiune de alimentare deficitară	Verificați alimentarea cu tensiune c.c. și reparați sau înlocuiți dacă este defect	
	Defecțiune internă	Necesită verificare din partea unui centru de reparații autorizat		

12.2 Coduri de avertizare

Exemplu  fig. 26

Cod de avertizare	Avarie	Cauză posibilă	Propunere de rezolvare
IAVERTIZARE 01	Circuit deschis NTC SZ & DZ LARGE	Defecțiune internă	Necesită verificare din partea unui centru de reparații autorizat
IAVERTIZARE 02	Scurtcircuit NTC SZ & DZ LARGE		
IAVERTIZARE 11	Circuit deschis NTC DZ SMALL		
IAVERTIZARE 12	Scurtcircuit NTC DZ SMALL		
IAVERTIZARE 03/43	Eroare de comunicare		Oprii aparatul pentru cel puțin 1 min, apoi reporniți. Dacă problema persistă, este necesară verificarea de către un centru de reparații autorizat.
IAVERTIZARE 09	Supapa DZ sau supapa de la aparatul de gheață defectă		
IAVERTIZARE 32	Supracurent ventilator	Defecțiune internă	Oprii aparatul pentru cel puțin 5 min, apoi reporniți. Dacă problema persistă, este necesară verificarea de către un centru de reparații autorizat.
IAVERTIZARE 33	Pornirea compresorului nu reușește		
IAVERTIZARE 34	Viteza compresorului este scăzută	<ul style="list-style-type: none"> • Temperaturi ambientale ridicate 	<ul style="list-style-type: none"> • Oprii aparatul pentru cel puțin 30 min sau mutați-l într-un loc mai rece, apoi reporniți.
IAVERTIZARE 35	Supratemperatură a controlerului	<ul style="list-style-type: none"> • Orificiul de aerisire este blocat sau spațiul liber nu este suficient • Defecțiune internă 	<ul style="list-style-type: none"> • Curățați orificiile de ventilație • Necesită verificare din partea unui centru de reparații autorizat

13 Garanție

Se aplică termenul de garanție legal. În cazul în care produsul este defect, contactați reprezentanța producătorului din țara dvs. (consultați dometic.com/dealer) sau comerciantul.

Pentru operații de reparație și în baza garanției, trebuie să trimiteți și următoarele documente:

- O copie a facturii cu data cumpărării
- Un motiv de reclamație sau o descriere a defecțiunii.

Rețineți că repararea prin mijloace proprii sau reparațiile neprofesionale pot avea consecințe asupra securității și pot anula garanția.

14 Eliminarea



Reciclarea materialelor de ambalare: Depuneți materialul de ambalare pe cât posibil în containerele corespunzătoare de reciclare.



AVERTIZARE! Risc de blocare a copilului

Înainte de a arunca vechiul aparat de răcire, demontați capacul. Lăsați coșurile la locul lor, astfel încât copiii să nu pătrundă cu ușurință înăuntru.



Reciclarea produselor cu baterii neînlocuibile, acumulatori sau surse de lumină:

- În cazul în care produsul conține baterii neînlocuibile, acumulatori sau surse de lumină, nu trebuie să le îndepărtați înainte de a le elimina.
- Dacă doriți să eliminați în final produsul, adresați-vă centrului local de reciclare sau distribuitorului pentru detalii despre cum să faceți acest lucru în conformitate cu reglementările privind eliminarea aplicabile.
- Produsul poate fi eliminat gratuit.

15 Date tehnice



INDICAȚIE Temperatura minimă afișată în "Puterea de răcire" poate fi obținută dacă temperatura ambientală este peste 32 °C.



Test/certificate:

Respectați condițiile de utilizare EPA.

	CFX5 25
Tensiune de racordare	12 V $\overline{=}$ / 24 V $\overline{=}$ 100 V \sim ... 240 V \sim
Intensitate nominală a curentului	12 V $\overline{=}$: 9,2 A 24 V $\overline{=}$: 4,2 A 100 V \sim : 1,1 A 240 V \sim : 0,46 A
Puterea de răcire	20 °C ... - 22 °C
Clasă climatică	N, T
Volum	25 L
Temperatura ambientală	16 °C ... 43 °C
Agent frigorigen	R600a
Cantitatea de agent frigorigen existentă	15 g
Domeniu de frecvență	WiFi: 2400 MHz ... 2483,5 MHz Bluetooth/BLE: 2400 MHz ... 2483,5 MHz
Bandă de frecvență (WiFi)	2,4 GHz

	CFX5 25
Putere de ieșire RF	WiFi: 19,91 dBm (802.11b), 19,91 dBm (802.11g), 19,91 dBm (802.11n), Bluetooth: 11,23 dBm Bluetooth LE: 11,23 dBm
Dimensiuni l x A x H (inclusiv mânăre)	342 mm x 569 mm x 420 mm
Greutate	16 kg

	CFX5 35
Tensiune de racordare	12 V $\overline{\text{---}}$ / 24 V $\overline{\text{---}}$ 100 V \sim ... 240 V \sim
Intensitate nominală a curentului	12 V $\overline{\text{---}}$: 8,9 A 24 V $\overline{\text{---}}$: 3,8 A 100 V \sim : 1 A 240 V \sim : 0,41 A
Puterea de răcire	20 °C ... - 22 °C
Clasă climatică	N, T
Volum	36 L
Temperatura ambiantă	16 °C ... 43 °C
Agent frigorigen	R600a
Cantitatea de agent frigorigen existentă	17 g
Domeniu de frecvență	WiFi: 2400 MHz ... 2483,5 MHz Bluetooth/BLE: 2400 MHz ... 2483,5 MHz
Bandă de frecvență (WiFi)	2,4 GHz
Putere de ieșire RF	WiFi: 19,91 dBm (802.11b), 19,91 dBm (802.11g), 19,91 dBm (802.11n), Bluetooth: 11,23 dBm Bluetooth LE: 11,23 dBm
Dimensiuni l x A x H (inclusiv mânăre)	398 mm x 694 mm x 407 mm
Greutate	19,8 kg

	CFX5 45
Tensiune de racordare	12 V _{DC} / 24 V _{DC} 100 V _{AC} ... 240 V _{AC}
Intensitate nominală a curentului	12 V _{DC} : 9,4 A 24 V _{DC} : 4,1 A 100 V _{AC} : 1,06 A 240 V _{AC} : 0,44 A
Puterea de răcire	20 °C ... - 22 °C
Clasă climatică	N, T
Volum	46 L
Temperatura ambiantă	16 °C ... 43 °C
Agent frigorigen	R600a
Cantitatea de agent frigorigen existentă	20 g
Domeniu de frecvență	WiFi: 2400 MHz ... 2483,5 MHz Bluetooth/BLE: 2400 MHz ... 2483,5 MHz
Bandă de frecvență (WiFi)	2,4 GHz
Putere de ieșire RF	WiFi: 19,91 dBm (802.11b), 19,91 dBm (802.11g), 19,91 dBm (802.11n), Bluetooth: 11,23 dBm Bluetooth LE: 11,23 dBm
Dimensiuni l x A x H (inclusiv mânăre)	398 mm x 694 mm x 476 mm
Greutate	21,7 kg

	CFX5 55
Tensiune de racordare	12 V _{DC} / 24 V _{DC} 100 V _{AC} ... 240 V _{AC}
Intensitate nominală a curentului	12 V _{DC} : 9,6 A 24 V _{DC} : 4,2 A 100 V _{AC} : 1,08 A 240 V _{AC} : 0,46 A
Puterea de răcire	20 °C ... - 22 °C
Clasă climatică	N, T
Volum total	55 L

	CFX5 55
Temperatura ambiantă	16 °C ... 43 °C
Agent frigorigen	R600a
Cantitatea de agent frigorigen existentă	22 g
Domeniu de frecvență	WiFi: 2400 MHz ... 2483,5 MHz Bluetooth/BLE: 2400 MHz ... 2483,5 MHz
Bandă de frecvență (WiFi)	2,4 GHz
Putere de ieșire RF	WiFi: 19,91 dBm (802.11b), 19,91 dBm (802.11g), 19,91 dBm (802.11n), Bluetooth: 11,23 dBm Bluetooth LE: 11,23 dBm
Dimensiuni l x A x H (inclusiv mânăre)	720 mm × 455 mm × 480 mm
Greutate	23,8 kg

	CFX5 55IM
Tensiune de racordare	12 V $\overline{=}$ / 24 V $\overline{=}$ 100 V \sim ... 240 V \sim
Intensitate nominală a curentului	12 V $\overline{=}$: 9,6 A 24 V $\overline{=}$: 4,2 A 100 V \sim : 1,08 A 240 V \sim : 0,46 A
Puterea de răcire	20 °C ... - 22 °C
Clasă climatică	N, T
Volum total	55 L
Temperatura ambiantă	16 °C ... 43 °C
Agent frigorigen	R600a
Cantitatea de agent frigorigen existentă	22 g
Domeniu de frecvență	WiFi: 2400 MHz ... 2483,5 MHz Bluetooth/BLE: 2400 MHz ... 2483,5 MHz
Bandă de frecvență (WiFi)	2,4 GHz

	CFX5 55IM
Putere de ieșire RF	WiFi: 19,91 dBm (802.11b), 19,91 dBm (802.11g), 19,91 dBm (802.11n), Bluetooth: 11,23 dBm Bluetooth LE: 11,23 dBm
Dimensiuni l x A x H (inclusiv mânăre)	720 mm x 455 mm x 480 mm
Greutate	25 kg

	CFX5 75DZ
Tensiune de racordare	12 V $\overline{\text{---}}$ / 24 V $\overline{\text{---}}$ 100 V \sim ... 240 V \sim
Intensitate nominală a curentului	12 V $\overline{\text{---}}$: 9,8 A 24 V $\overline{\text{---}}$: 4,6 A 100 V \sim : 1,1 A 240 V \sim : 0,47 A
Puterea de răcire	20 °C ... - 22 °C
Clasă climatică	N, T
Volum total	75 L (45 L/30 L)
Temperatura ambiantă	16 °C ... 43 °C
Agent frigorigen	R600a
Cantitatea de agent frigorigen existentă	27 g
Domeniu de frecvență	WiFi: 2400 MHz ... 2483,5 MHz Bluetooth/BLE: 2400 MHz ... 2483,5 MHz
Bandă de frecvență (WiFi)	2,4 GHz
Putere de ieșire RF	WiFi: 19,91 dBm (802.11b), 19,91 dBm (802.11g), 19,91 dBm (802.11n), Bluetooth: 11,23 dBm Bluetooth LE: 11,23 dBm
Dimensiuni l x A x H (inclusiv mânăre)	892 mm x 495 mm x 472 mm
Greutate	31,1 kg

	CFX5 95DZ
Tensiune de racordare	12 V _{DC} / 24 V _{DC} 100 V _{AC} ... 240 V _{AC}
Intensitate nominală a curentului	12 V _{DC} : 10,4 A 24 V _{DC} : 4,7 A 100 V _{AC} : 1,22 A 240 V _{AC} : 0,51 A
Puterea de răcire	20 °C ... - 22 °C
Clasă climatică	N, T
Volum total	94 L (55 L/39 L)
Temperatura ambiantă	16 °C ... 43 °C
Agent frigorigen	R600a
Cantitatea de agent frigorigen existentă	30 g
Domeniu de frecvență	WiFi: 2400 MHz ... 2483,5 MHz Bluetooth/BLE: 2400 MHz ... 2483,5 MHz
Bandă de frecvență (WiFi)	2,4 GHz
Putere de ieșire RF	WiFi: 19,91 dBm (802.11b), 19,91 dBm (802.11g), 19,91 dBm (802.11n), Bluetooth: 11,23 dBm Bluetooth LE: 11,23 dBm
Dimensiuni l x A x H (inclusiv mânăre)	962 mm x 530 mm x 472 mm
Greutate	33,3 kg

Prin prezenta, Dometic declară că echipamentul radio de tip CFX5 este în conformitate cu Directiva 2014/53/UE. Textul integral al declarației UE de conformitate este disponibil la următoarea adresă de internet: documents.dometic.com

Informații suplimentare despre produs pot fi accesate prin cod de răspuns rapid pe eticheta energetică sau prin eprel.ec.europa.eu.

 **fig. 27** pagină 15

Български език

1	Важни бележки.....	423
2	Обяснение на символите.....	423
3	Инструкции за безопасност.....	424
4	Обяснение на символите върху уреда.....	426
5	Обхват на доставката.....	426
6	Принадлежности.....	426
7	Използване по предназначение.....	427
8	Техническо описание.....	427
9	Преди първата употреба.....	429
10	Работа.....	429
11	Почистване и поддръжка.....	435
12	Отстраняване на неизправности.....	435
13	Гаранция.....	438
14	Изхвърляне.....	438
15	Технически данни.....	438

1 Важни бележки

Моля, прочетете внимателно тези инструкции и спазвайте всички указания, напътствия и предупреждения, включени в настоящото ръководство, за да сте сигурни, че монтирате, използвате и поддържате правилно този продукт. Тези инструкции ТРЯБВА да се съхраняват с продукта.

Като използвате продукта, Вие потвърждавате, че сте прочели внимателно всички указания, напътствия и предупреждения и че разбирате и приемате да спазвате сроковете и условията, съдържащи се в тях. Вие се съгласявате да използвате този продукт само по предназначение и в съответствие с указанията, инструкциите и предупрежденията, описани в ръководството на продукта, както и в съответствие с всички приложими закони и разпоредби. Ако не прочетете и не спазвате инструкциите и предупрежденията, това може да доведе до наранявания за вас или за други хора, щети по продукта или щети по други предмети в близост до него. Това ръководство на продукта, включително указанията, инструкциите и предупрежденията и другата документация, подлежи на промяна и обновяване. За актуална информация за продукта, моля, посетете documents.dometic.com.

2 Обяснение на символите

Сигналната дума идентифицира съобщенията за безопасност и за материални щети, както и степента или нивото на сериозност на опасността.



ОПАСНОСТ!

Показва опасна ситуация която, ако не бъде избегната, ще доведе до смърт или тежко нараняване.



ПРЕДУПРЕЖДЕНИЕ!

Показва опасна ситуация която, ако не бъде избегната, може да доведе до смърт или тежко нараняване.



ВНИМАНИЕ!

Показва опасна ситуация която, ако не бъде избегната, може да доведе до леко или средно нараняване.



ВНИМАНИЕ!

Показва ситуация която, ако не бъде избегната, ще доведе до щети по имуществото.



УКАЗАНИЕ Допълнителна информация за боравенето с продукта.

3 Инструкции за безопасност



ОПАСНОСТ! Опасност от електрически удар

- > На лодки: Ако устройството се захранва от електрическата мрежа, уверете се, че захранващото устройство има устройство с остатъчен ток (RCD), прекъсвач с остатъчен ток (RCCB) или прекъсвач на веригата за заземяване (GFCI). Монтажът, особено в потенциално влажни зони, трябва да бъде в съответствие с всички приложими разпоредби за инсталиране.
- > Не пипайте открити кабели с голи ръце. Това се отнася особено при захранване от електрическата мрежа.
- > Преди да включите уреда се уверете, че захранващият кабел и щекерът са сухи.



ПРЕДУПРЕЖДЕНИЕ! Опасност от експлозия

Не съхранявайте в хладилния уред експлозивни субстанции като спрейове със запалим впръскващ газ.



ПРЕДУПРЕЖДЕНИЕ! Опасност от електрически удар

- > Не пускайте уреда, ако показва видими повреди.
- > Ако захранващият кабел на охлаждащото устройство е повреден, той трябва да бъде заменен с подходящ захранващ кабел или комплект, наличен от производителя или неговия сервизен агент, за да се предотврати риск за безопасността.
- > Този хладилен уред може да бъде ремонтиран само от квалифициран персонал. Неправилни ремонти могат да доведат до значителни опасности.
- > Свързвайте уреда към електрически контакти, които осигуряват правилно свързване, особено когато уредът трябва да бъде заземен.



ПРЕДУПРЕЖДЕНИЕ! Опасност от пожар

- > Когато разполагате охлаждащия уред, внимавайте захранващия кабел да не бъде притиснат или повреден.
- > Не поставяйте разклонители или подвижни захранвания към задната част на уреда.
- > В случай на увреждане на охладителната система:
 - Дръжте открит огън и потенциални източници на запалване далеч от охлаждащото устройство.
 - Проветрете добре стаята.
 - Изключете охлаждащия уред.
- > За охладителни устройства с R600a хладилен агент: Охлаждащата система съдържа малко количество екологичен, но запалим охлаждащ агент. Той не уврежда озоновия слой и не увеличава парниковия ефект. Но изтичащ охлаждащ агент може да се запали.
- > Пазете вентилационните отвори на корпуса на устройството и други компоненти свободни от препятствия.
- > Не използвайте механично въздействие или други начини да ускорите процеса на размразяване, освен ако такива са били препоръчани за тази цел от производителя.
- > Не отваряйте или увреждайте охладителната система.
- > Не използвайте електрически устройства вътре в охлаждащото устройство, освен ако не са препоръчани от производителя за тази цел.



ПРЕДУПРЕЖДЕНИЕ! Опасност за здравето

- > Охлаждащият уред може да се използва от деца над 8 годишна възраст и от лица с ограничени физически, сензорни или умствени способности или лица без опит и познания, ако те са били предварително инструктирани за безопасното използване на охлаждащия уред и разбират потенциалните опасности.
- > Деца на възраст от 3 до 8 години могат да зареждат и разтоварват охлаждащи уреди.
- > Деца трябва да са под наблюдение, за да е сигурно, че не си играят с уреда.
- > Почистването и поддръжката от потребителя не трябва да се извършва от деца, които не са под наблюдение.



ВНИМАНИЕ! Опасност от електрически удар

- > Преди да пуснете хладилния уред се уверете, че захранващият кабел и контактът са сухи.
- > Откачайте хладилния уред от контакта
 - Преди всяко почистване и поддръжка
 - След всяка употреба



ВНИМАНИЕ! Опасност за здравето

- > За да избегнете замърсяване на храните, спазвайте следните инструкции:
 - Проверете дали охлаждащият кондензатор на охлаждащия уред е подходящ за съхранение на храната, която трябва да се охлади.
 - Хранителните продукти трябва да се съхраняват в оригиналните опаковки или в подходящи кутии.
 - Отварянето на охлаждащото устройство за дълги периоди от време може да доведе до значително повишаване на температурата в отделенията на устройството.
 - Редовно почиствайте повърхностите, които могат да влязат в контакт с хранителни продукти и достъпните части от системата за източване.
- > Ако охлаждащият уред е оставен празен за продължителен период:
 - Изключете охлаждащия уред.
 - Размразете охлаждащия уред.
 - Почистете и подсушете охлаждащия уред.
 - Оставете капака отворен, за да не се образува мухъл в охлаждащия уред.



ВНИМАНИЕ! Опасност от повреда

- > Проверете дали спецификацията за напрежение на табелката с данните съответства на захранващото напрежение.
- > Свързването става по следния начин:
 - С постояннотоковия кабел към постояннотоковото захранване на автомобил
 - С променливотоковия кабел към променливотоковото електрозахранване
- > Никога не откачайте контакта, като дърпате кабела.
- > Ако охлаждащият уред е включен в постояннотоково захранване, изключете уреда други консуматори от акумулатора, преди да го зареждате с устройство за бързо зареждане.
- > Ако охлаждащото устройство е свързано към изход за постоянен ток, разединете охлаждащото устройство или го изключете при изключване на двигателя. В противен случай акумулаторът може да бъде разреден.
- > Охлаждащият уред не е подходящ за пренасяне на разяждащи материали, или на материали съдържащи разтворители.
- > Изолацията на охлаждащия уред съдържа запалим циклопентан и трябва да се изхвърля по специална процедура. След края на живота на охлаждащия уред го предайте на подходящо предприятие за рециклиране.
- > Не поставяйте охлаждащия уред близо до открит огън или други източници на топлина (нагреватели, директна слънчева светлина, газови печки и още).

- > **Риск от прегряване!** Уверете се по всяко време, че има най-малко 50 mm вентилация от всички страни на охлаждащия уред. Поддържайте вентилационната зона свободна от всякакви предмети, които биха могли да попречат на въздушния поток към охлаждащите компоненти. Не използвайте и не съхранявайте устройството за охлаждане в затворени отделения или зони без или с минимален въздушен поток.
- > Не пълнете вътрешния съд с лед или течности.
- > Никога не потапяйте охлаждащия уред във вода.
- > Пазете охлаждащия уред и кабелите от нагряване и влага.
- > Охлаждащият уред не трябва да се излага на дъжд.

4 Обяснение на символите върху уреда



Предупреждение! Опасност от пожар/запалими материали
A2L

5 Обхват на доставката

 **фиг. 1** на страница 3

Входящ контакт	 фиг. 1	Количество	Описание
1		1	Кмпресорна хладилна чанта
2		1	Кабел за свързване към постоянен ток
3		1	Кабел за свързване към променлив ток

6 Принадлежности

Налични като принадлежности (не са включени в обхвата на доставката):

Обозначение	Инв. №	Модел
Защитен калъф		
PC25	9620012808	CFX5 25
PC35	9620012806	CFX5 35
PC45	9620012805	CFX5 45
PC55	9620012810	CFX5 55
		CFX5 55IM
PC75	9620012811	CFX5 75DZ
PC95	9620012807	CFX5 95DZ
Количка		
SLD53545U	9620012454	CFX5 35
		CFX5 45
SLD55U	9620012455	CFX5 55
		CFX5 55IM
SLD75U	9620012456	CFX5 75DZ

Обозначение	Инв. №	Модел
SLD95100U	9620012457	CFX5 95DZ
Комплект за бързо закрепване		
QFK25	9600000166	CFX5 25
QFK3545	9600029599	CFX5 35
		CFX5 45
Приложение Mobile Cooling	–	пасва на всички модели

Забележете, че приложението може да не е налично във Вашата държава.

7 Използване по предназначение

Охлаждащият уред е подходящ за охлаждане на хранителни продукти. Охлаждащият уред може да се използва и в превозни средства.

Устройството за охлаждане е проектирано да се управлява от постоянен ток на борда на превозно средство или лодка, от спомагателен акумулатор на постоянен ток или от променливотоково захранване.

Охлаждащото устройство е подходящо за къмпинг или други подобни развлекателни цели.

Охлаждащият уред е предназначен за използване в домакинството и подобни приложения, като:

- Кухни за персонала в магазини, офиси и други работни помещения
- Селскостопански постройки
- За клиенти на хотели, мотели и други жилищни зони
- Пансион тип “легло и закуска”
- Кетъринг и подобни нетърговски приложения

Този продукт е подходящ само за предвидената цел и приложение съгласно настоящите инструкции.

Това ръководство предоставя информация, необходима за правилната инсталация и/или експлоатация на продукта. Лошо инсталиране и/или неправилна употреба и поддръжка ще доведат до незадоволителна работа и евентуално до повреди.

Производителят не носи отговорност за наранявания и повреди по продукта, причинени от:

- Неправилен монтаж, сглобяване или свързване, включително твърде високо напрежение
- Неправилна поддръжка или използване на резервни части, различни от оригиналните, предоставяни от производителя
- Изменения на продукта без изрично разрешение от производителя
- Използване за цели, различни от описаните в това ръководство

Dometic си запазва правото да променя външния вид и спецификациите на продукта.

8 Техническо описание

Охлаждането се осъществява от компресорна охладителна система с малка нужда от поддръжка. Отличната изолация и мощният компресор осигуряват бързо и ефективно охлаждане.

Охлаждащият уред е преносим.

Охлаждащият уред може да издържи на кратковременен наклон от 30°, например на лодки.

8.1 Обхват на функциите

- Захранване с приоритетна верига за свързване към променливотокова мрежа
- Три нива на защита за акумулатора, предпазващи акумулатора на превозното средство (изключва се автоматично при ниско напрежение на акумулатора)
- Дисплей с показание за температурата в °C и °F
- Настройка на температурата: На стъпки от 1 °C (1°F)
- Интегрирани Bluetooth и Wi-Fi функция за контролиране чрез мобилно приложение
- Сгъваеми дръжки за носене
- USB зареждачка за мобилни устройства, напр. телефон
- Подвижна телена кошница
- Вградена отварачка за бутилки
- **Само за CFX5 55IM:** Ледогенератор



8.2 Работни и индикаторни елементи

Ключалки на капака (фиг. 2)

 фиг. 2 на страница 3

Панел за управление (фиг. 3)

 фиг. 3 на страница 4

Детайл	Описание	Обяснение
1		Включва охлаждащия уред, когато бутонът се натисне за кратко Изключва охлаждащия уред, когато бутонът се натисне за три секунди Връща към предишното меню
2	Дисплей	AC: Променливотоковото захранване е включено DCV: Постояннотоковото захранване е включено ⌘: Bluetooth е активиран 📶: WiFi е активиран 🔒: Дисплеят е заключен ●: Компресорът работи ■: Ледогенераторът работи (само за CFX5 55IM)
3		Натиснете ▲ за да преминете нагоре или да увеличите избраната стойност. Натиснете ▼ за да преминете надолу или да намалите избраната стойност. Натискайте едновременно ▲ и ▼ за 3 s, за да заключите или отключите дисплея.
4		Натиснете, за да изберете меню или да запомните избраната стойност.

Контактни гнезда (фиг. 4)

 фиг. 4 на страница 4

Детайл	Описание
1	Контактно гнездо за променливотоково захранване
2	Държач на променливотоковия бушон
3	Капак на постояннотоковия бушон
4	Контактно гнездо за постояннотоково захранване



9 Преди първата употреба



УКАЗАНИЕ Преди да стартирате охлаждащия уред за първи път, го почистете отвътре и отвън с влажна кърпа от хигиенни съображения (вижте Почистване и поддръжка).

Обръщане на посоката за отваряне на капака

> за да обърнете посоката на отваряне на капака, процедурата, както е показано:

- **CFX5 55, CFX5 55IM**
 **фиг. 5** на страница 5
- **CFX575DZ, CFX5 95DZ**
 **фиг. 6** на страница 6

Избор на единиците за температура

> Действайте както следва:

-  **фиг. 7** на страница 7

10 Работа

10.1 Избягване на развалянето на хранителни продукти

За да избегнете развалянето на хранителни продукти, имайте предвид следното

- > Избягвайте колкото е възможно колебания в температурата. Отваряйте охлаждащия уред само когато е необходимо. Подреждайте хранителните продукти така, че въздухът да циркулира свободно.
- > Настройте температурата спрямо вида и количеството на хранителните продукти.
- > Хранителните продукти могат да поемат или да изпускат миризма или вкус. Винаги съхранявайте хранителните продукти покрити или в затворени съдове/бутилки.

10.2 Икономия на енергия

- > Изберете добре проветрено място, защитено от директна слънчева светлина.
- > Оставете топла храна да изстине преди да я оставите в охлаждащия уред.
- > Не отваряйте охлаждащия уред когато не е необходимо.
- > Не оставяйте охлаждащия уред отворен по-дълго, отколкото е необходимо.
- > Ако хладилният уред има кошница: За оптимална консумация на енергия поставете кошницата както е била при доставката.
- > Редовно проверявайте дали уплътнението на вратата функционира правилно.
- > Избягвайте ненужно ниски температури.

10.3 Свързване на охлаждащия уред

Свързване към постояннотоков източник**ВНИМАНИЕ! Опасност от повреда**

За защита на уреда, доставеният постояннотоков кабел включва предпазител в шекера. **Не** премахвайте постояннотоковия шепсел с предпазител. Използвайте само доставения постояннотоков кабел.

> Действайте както следва:

 **фиг. 8** на страница 7

Свързване към променливотоково захранване**ОПАСНОСТ! Опасност от електрически удар**

- > Никога не боравете с контактите и ключовете с мокри ръце или като стоите върху мокра повърхност.
- > Ако е необходимо, потърсете помощ от професионален техник.

> Действайте както следва:

 **фиг. 9** на страница 7

10.4 Използване на защитата за акумулатора

Охлаждащият уред е оборудван със защита за акумулатори, който осигурява 3-степенна защита на акумулатора. Защитата за акумулатора предотвратява дълбок разряд, когато охлаждащият уред е свързан към стартовия акумулатор на превозно средство или оптимизира използването на захранваща батерия.

Ако охлаждащият уред работи при изключено запалване на превозното средство, то се изключва автоматично когато захранващото напрежение спадне под определена стойност. Охлаждащият уред се включва отново когато акумулаторът на превозното средство се зареди до определено напрежение.

**ВНИМАНИЕ! Опасност от повреда**

Когато се изключи от защитата за акумулатора, акумулаторът няма да е зареден напълно. Избягвайте често стартиране на автомобила или употребата на консуматори на ток от акумулатора. Осигурете зареждане на акумулатора.



УКАЗАНИЕ Ако охлаждащият уред е захранвана от стартовия акумулатор на превозното средство, изберете режим на защита за акумулатора „HIGH“ (Високо ниво). Ако хладилната чанта е свързана към отделна батерия, режимът „LOW“ е достатъчен.

> Действайте както следва:

 **фиг. 10** на страница 8

10.5 Употреба на хладилния уред**ВНИМАНИЕ! Опасност от прегряване**

Осигурете достатъчна вентилация по всяко време, за да може топлината, генерирана при работата да се разсее. Внимавайте да не се закриват вентилационните отвори. Уверете се, че уредът е достатъчно отдалечен от стени и други предмети, така че въздухът да може да циркулира.

**ВНИМАНИЕ! Опасност от щети вследствие на екстремно ниска температура**

Уверете се, че в охлаждащия уред се поставят само продукти, които са предназначени за охлаждане при съответната температура.

**УКАЗАНИЕ** При работа с акумулатора:

- Когато напрежението е $< 8\text{ V}$, дисплеят се изключва автоматично.
- Когато е напрежение $\geq 8\text{ V}$ и $\leq 12\text{ V}$ на дисплея може да се покаже “!ALERT – Voltage low” в зависимост от настройката на режима на защита на акумулатора.

> Включете охлаждащия уред:

 **фиг. 11** на страница 8

> Изключете охлаждащия уред:

 **фиг. 12** на страница 9

10.6 Използване на дисплея

Състояния на дисплея:

 **фиг. 13** на страница 9



Детайл	Описание
A	В режим на готовност
B	Неработеш
C	Заклучен

Преглед на дисплея:

 **фиг. 14** на страница 10

Разлистване на менютата

Подчертаното меню е избрано.



- > Натиснете , за да преминете нагоре.
- > Натиснете , за да преминете надолу.

Избиране на меню

- > Натиснете , за да изберете желаното меню.

Промяна на настройките



Подчертаната стойност или настройка е избрана.

- > Натиснете , за да увеличите избраната стойност или да изберете предишната настройка.
- > Натиснете , за да намалите избраната стойност или да изберете следващата настройка.

Връщане към предишното меню

- > Натиснете , за да се върнете към предишното меню, без да запазете.

10.7 Заклучване/отключване на дисплея

- > Натиснете едновременно  и  за 3 s, за да заключите или отключите дисплея.

 **фиг. 15** на страница 10

10.8 Настройка на яркостта на дисплея

> Действайте както следва:

 **фиг. 16** на страница 10

10.9 Настройка на температурата

> Действайте както следва:

 **фиг. 17** на страница 11

10.10 Изключване или включване на отделение (само за CFX5 75DZ, CFX5 95DZ)

Можете да активирате всяка зона поотделни, или двете заедно.

> Действайте както следва:

 **фиг. 18** на страница 12

10.11 Използване на ледогенератора (само за CFX5 55IM)



УКАЗАНИЕ

- > Зоната за генериране на лед е предназначена за приготвяне на кубчета лед, когато ледогенераторът е включен, и е независима от настройката за температурата на главното отделение.
- > Когато охлаждащият уред е включен, енергопотреблението нараства. Изключвайте ледогенератора, ако не е необходим.
- > Фабричната настройка за ледогенератора е OFF (изключен).

Съвети за използване на ледогенератора

- Ледогенераторът прави лед няколко часа след включването му и след това автоматично преминава в поддържащ режим, за да се намали консумацията на енергия. Ако е необходим повече лед колкото може по-скоро, изключването и включването отново на ледогенератора ще го върне в бързия режим за правене на лед. Това може да се повтаря многократно.
- Когато ледогенераторът е включен, не трябва да се настройва ниска температура на охладителя в основното отделение при висока околна температура.
- > За да включите или изключите ледогенератора, продължете, както е показано:

 **фиг. 19** на страница 12

Пълнене на формите за лед с вода

> Извадете формите за лед ( **фиг. 20 1**) от ледогенератора ( **фиг. 20 2**).

 **фиг. 20** на страница 12

Изваждане на кубчетата лед



УКАЗАНИЕ

Изваждането може да изисква повече сила и използване на двете ръце, ако под формите за лед се е образувала ледена коричка.

1. Отворете капака на ледогенератора и го вдигнете под предната част на формите за лед.
2. Отворете капациите на формите за лед и освободете кубчетата с извиване на формата.

Изваждане на корпуса на ледогенератора

Корпусът на ледогенератора може да бъде изваден за почистване когато не се използва, за да се увеличи полезния обем на охлаждащия уред.

- > Вдигнете корпуса от единия край докато шипката се откачи и го извадете.
- > За да го поставите обратно, натиснете надолу докато шипките зацепят.

Почистване и изсушаване на ледогенератора

- > Когато не се използва, почистете и подсушете формите за лед и вътрешността на ледогенератора, за да не се образува мухъл.
- > След дълъг период, в който не са употребявани, почистете формите за лед с мек почистващ препарат и ги изплакнете с чиста вода, преди да ги използвате.

10.12 Използване на Bluetooth и Wi-Fi

Изтегляне на приложението Mobile Cooling

Охлаждащият уред може да се контролира и управлява чрез Bluetooth или Wi-Fi с помощта на приложение, инсталирано на подходящо устройство.



Изтеглете приложението Mobile Cooling.

Настройка на Bluetooth сигнала и свързване с приложението

Охлаждащият уред може да се контролира и управлява чрез Bluetooth. За да направите това, съдете охлаждащия уред с Вашето Bluetooth устройство.



УКАЗАНИЕ

- Сдвояването трябва да се осъществи в приложението Mobile Cooling, а не в настройките на уреда.
- За осъществяването на Bluetooth свързване не е необходима парола.

- > Действайте както следва:

 **фиг. 21** на страница 13

Настройка на Wi-Fi сигнала

- > Действайте както следва:

 **фиг. 22** на страница 13

Работа с Bluetooth и Wi-Fi

- > Следвайте инструкциите в мобилното приложение за охлаждане.
- ✓ Светодиодът за Bluetooth или WLAN светва, когато хладилната чанта е свързан.

10.13 Връщане към фабричните настройки

Функцията за възстановяване връща всички менюта на дисплея и полета на приложението към оригиналните фабрични настройки.

> Действайте както следва:

 **фиг. 23** на страница 13

10.14 USB порт за захранване

USB портът Ви позволява да зареждате малки устройства като мобилни телефони и mp3 плейъри.



УКАЗАНИЕ Уверете се, че устройството, свързано към USB порта е съвместимо с 5 V/2,5 A операцията.

> Действайте както следва:

 **фиг. 24** на страница 14

10.15 Обезскрежаване на охлаждащия уред

Вследствие на влажността, по вътрешността на хладилната чанта или по изпарителя може да се образува скреж. Това намалява капацитета за охлаждане.



ВНИМАНИЕ! Опасност от повреда

Никога не използвайте твърди или остри инструменти, за да премахнете леда или да освободите замръзнали продукти.

За да обезскрежите охлаждащия уред процедирайте по следния начин:

1. Извадете съдържанието на охлаждащия уред.
2. Ако е необходимо, поставете съдържанието в друга охлаждащ уред, за да го държите охладено.
3. Изключете охлаждащия уред.
4. Оставете капака отворен.
5. Избършете размразената вода.

10.16 Смяна на променливотоковия бушон



ОПАСНОСТ! Опасност от електрически удар

Преди да смените бушона на уреда, откачете захранването и свързващия кабел.

1. Откачете захранването на уреда.
2. Отстранете свързващия кабел.
3. Отворете отделението за бушоните ( **фиг. 4 2**) с отвертка.
4. Сменете дефектния бушон с нов от същия тип и ампераж (бързодействащ, 4 A, 250 V).
5. Вкарайте отделението за бушоните обратно в корпуса.
6. Закачете захранването на уреда.

10.17 Смяна на постоянотоковия бушон

1. Откачете захранването на охлаждащия уред.
2. Отворете отделението за бушоните ( **фиг. 4 3**) с отвертка.

3. Обърнете капака на бушона и отстранете дефектния бушон с помощта на кукичка.
4. Поставете нов от същия тип и ампераж.
 - CFX5 25, CFX5 35, CFX5 45, CFX5 55, CFX5 55IM: 10 A
 - CFX5 75DZ, CFX5 95DZ: 15 A
5. Затворете капака на бушона.
6. Свържете отново захранването на охлаждащия уред.

10.18 Смяна на постояннотоковия бушон в щекера

- > Сменете дефектния бушон с нов от същия тип и ампераж, както е показано.

 **фиг. 25 на страница 14**

- CFX5 25, CFX5 35, CFX5 45, CFX5 55, CFX5 55IM: 10 A
- CFX5 75DZ, CFX5 95DZ: 15 A

10.19 Смяна на печатната платка за осветлението



ВНИМАНИЕ! Опасност от повреда

Лампата може да се сменя само от производителя, сервизен техник или лице с подобна квалификация, за да се избегнат опасностите.

11 Почистване и поддръжка



ВНИМАНИЕ! Опасност от електрически удар

Уверете се, че охлаждащият уред е изключен от електрозахранването преди всяка работа по почистване или поддръжка.



ВНИМАНИЕ! Опасност от повреда

- > Никога не почиствайте охлаждащия уред под течаща вода.
- > Не използвайте абразивни почистващи препарати или твърди предмети по време на почистване.

- > Периодично почиствайте уреда отвътре и отвън с влажна кърпа.
- > Убедете се, че по входните и изходните вентилационни отвори на охлаждащия уред няма прах и мръсотия, за да може топлината да се отвежда и уредът да не се поврежда.

12 Отстраняване на неизправности

проблем	причина	Решение
Уредът не работи (постояннотоков режим, запалването е включено).	В постояннотоковия контакт не се открива напрежение	> При повечето автомобили запалването трябва да е включено, за да се зададе напрежение към постояннотоковия контакт.
	Постояннотоковият контакт е замърсен. Поради това възниква лош електрически контакт.	> Ако щекерът на уреда се загрива силно в контакта, той или не е поставен правилно, или постояннотоковият контакт трябва да се почисти.

проблем	причина	Решение
	Бушонът в постояннотоквия щекер е изгорял.	> Сменете дефектния бушон в постояннотоквия щепсел вижте Смяна на постояннотоквия бушон в щекера.
	Постояннотоковият бушон на уреда е изгорял.	> Сменете променливотоковия уред, вижте Смяна на постояннотоквия бушон.
	Бушонът на автомобила е изгорял.	> Сменете бушона на автомобила за постояннотоквия контакт. Вижете инструкциите за експлоатация на превозното си средство.
Уредът не работи (променливотоков режим).	В променливотоковия контакт не е открито напрежение.	> Опитайте да използвате друг контакт.
	Променливотоковият бушон на уреда е изгорял.	> Сменете бушона на променливотоковия уред, вижте Смяна на променливотоковия бушон.
	Вграденият променливотоков адаптор е дефектен.	Това може да се поправи само от оторизиран сервиз.
Дисплеят не реагира на натискането на клавишите.	Дисплеят е заключен.	> Отключете дисплея, вижте Заключване/отключване на дисплея.
Приложението не контролира уреда.	Bluetooth или Wi-Fi не са свързани.	> Свържете се с Bluetooth (вижте Настройка на Bluetooth сигнала и свързване с приложението) или се свържете с Wi-Fi (вижте Настройка на Wi-Fi сигнала).
Дисплеят показва предупредително съобщение или код за грешка.	–	> Вижете следните таблици.

12.1 Предупредителни съобщения

Пример:

 **фиг. 26** на страница 14

Предупредително съобщение	Описание	Възможна причина	Предлагано решение
IALERT – Lid open > 3 min	Капакът е отворен за повече от 3 min	Капакът не е закопчан правилно	Проверете закопчаването на капака
		Вътрешна грешка	Необходима е проверка от оторизиран сервиз
IALERT - Voltage low	Уредът е престанал да работи в постояннотоков режим поради твърде ниско напрежение	Недостатъчно захранващо напрежение	Проверете пада на напрежение от акумулатора до контакта и ако е необходимо, усилете кабела
		Напрежението на акумулатора е твърде ниско	Проверете акумулатора и нивото на зареденост
		Защитата на акумулатора е настроена за твърде високо напрежение	Намалете настройката на защитата на акумулатора

Предупредително съобщение	Описание	Възможна причина	Предлагано решение
	Устройството е спряло да работи на постоянен ток поради необичайно високо напрежение > 31,5 V (малко вероятно събитие – само за защита на електрониката – използва същото предупредително съобщение като това за ниско напрежение по-горе)	Грешна спецификация на източника на постояннотоково захранване	Уверете се, че спецификацията на източника на постояннотоково захранване съответства на типовия етикет
		Неправилно захранващо напрежение	Проверете източника на постояннотоково захранване и ако е дефектен го поправете или сменете
		Вътрешна грешка	Необходима е проверка от оторизиран сервиз

12.2 Кодове за грешка

Пример:  фиг. 26

Код за грешка	Повреда	Възможна причина	Предлагано решение
IWARNING 01	Грешка при отворена верига на термистора за единична и двойна зона	Вътрешна грешка	Необходима е проверка от оторизиран сервиз
IWARNING 02	Грешка при затворена верига на термистора за единична и двойна зона		
IWARNING 11	Грешка при отворена верига на термистора за двойна зона		
IWARNING 12	Грешка при затворена верига на термистора за двойна зона		
IWARNING 03/43	Грешка в комуникациите		Изключете уреда за поне 1 min, след това рестартирайте. Ако проблемът продължава, е необходима проверка в оторизиран сервиз.
IWARNING 09	Повреден вентил на педогенератора или двойната зона		
IWARNING 32	Претоварване на вентилатора	Вътрешна грешка	Изключете уреда за поне 5 min, след това рестартирайте. Ако проблемът продължава, е необходима проверка в оторизиран сервиз.
IWARNING 33	Компресорът не стартира		
IWARNING 34	Скоростта на компресора е ниска	<ul style="list-style-type: none"> Висока околна температура 	<ul style="list-style-type: none"> Изключете уреда за поне 30 min, или го преместете на по-хладно място, след това рестартирайте. Освободете отворите за вентилация Необходима е проверка от оторизиран сервиз
IWARNING 35	Прегряване на контролера	<ul style="list-style-type: none"> Блокиран отвор за вентилация или недостатъчно отстояние Вътрешна грешка 	

13 Гаранция

Важи гаранционният срок, определен от закона. Ако продуктът е дефектен, моля, свържете се с клона на производителя във вашата страна (вижте dometic.com/dealer) или с вашия търговец на дребно.

За обработка на гаранцията и ремонта, моля приложете следните документи при изпращането на уреда:

- Копие от фактурата с дата на покупката
- Причина за претенцията или описание на дефекта

Отбележете, че саморъчен или непрофесионален ремонт може има последствия за безопасността и да анулира гаранцията.

14 Изхвърляне



Рециклиране на опаковъчния материал: По възможност предайте опаковката за рециклиране.



ПРЕДУПРЕЖДЕНИЕ! Риск от заклещване на дете

Преди да изхвърлите стария си хладилен уред, демонтирайте капака. Оставете кошниците вътре, така че децата да не могат да се напъхат вътре.



Продукти за рециклиране с незаменяеми батерии, презареждаеми батерии или източници на светлина:

- Ако продуктът съдържа незаменяеми батерии, презареждаеми батерии или източници на светлина, не е необходимо да ги отстранявате, преди да изхвърлите продукта.
- Ако искате окончателно да изхвърлите продукта, попитайте местния център за рециклиране или специализиран дилър за подробности как това да се извърши в съответствие с валидните предписания.
- Продуктът може да бъде изхвърлен безплатно.

15 Технически данни



УКАЗАНИЕ Минималната температура, показана в "Охладителна мощност", може да бъде достигната, ако температурата на околната среда е над 32 °C.



Изпитания/сертификати:

Спазвайте условията за употреба на Агенцията за опазване на околната среда.

	CFX5 25
Напрежение на свързване	12 V $\overline{\sim}$ / 24 V $\overline{\sim}$ 100 V \sim ... 240 V \sim

	CFX5 25
Номинален ток	12 V $\overline{=}$: 9,2 A 24 V $\overline{=}$: 4,2 A 100 V \sim : 1,1 A 240 V \sim : 0,46 A
Охладителна мощност	20 °C ... - 22 °C
Климатичен клас	N, T
Обем	25 L
Околна температура	16 °C ... 43 °C
Хладилен агент	R600a
Количество на хладилния агент	15 g
Честотен обхват	WiFi: 2400 MHz ... 2483,5 MHz Bluetooth/BLE: 2400 MHz ... 2483,5 MHz
Честотна лента (Wi-Fi)	2,4 GHz
Рабочестотна изходна мощност	WiFi: 19,91 dBm (802.11b), 19,91 dBm (802.11g), 19,91 dBm (802.11n), Bluetooth: 11,23 dBm Bluetooth/LE: 11,23 dBm
Размери Д x Ш x В (включително дръжките)	342 mm × 569 mm × 420 mm
Терло	16 kg

	CFX5 35
Напрежение на свързване	12 V $\overline{=}$ / 24 V $\overline{=}$ 100 V \sim ... 240 V \sim
Номинален ток	12 V $\overline{=}$: 8,9 A 24 V $\overline{=}$: 3,8 A 100 V \sim : 1 A 240 V \sim : 0,41 A
Охладителна мощност	20 °C ... - 22 °C
Климатичен клас	N, T
Обем	36 L
Околна температура	16 °C ... 43 °C
Хладилен агент	R600a
Количество на хладилния агент	17 g

	CFX5 35
Честотен обхват	WiFi: 2400 MHz ... 2483,5 MHz Bluetooth/BLE: 2400 MHz ... 2483,5 MHz
Честотна лента (Wi-Fi)	2,4 GHz
Рабочестотна изходна мощност	WiFi: 19,91 dBm (802.11b), 19,91 dBm (802.11g), 19,91 dBm (802.11n), Bluetooth: 11,23 dBm Bluetooth/LE: 11,23 dBm
Размери Д x Ш x В (включително дръжките)	398 mm × 694 mm × 407 mm
Тегло	19,8 kg

	CFX5 45
Напрежение на свързване	12 V ⁼⁼⁼ / 24 V ⁼⁼⁼ 100 V [~] ... 240 V [~]
Номинален ток	12 V ⁼⁼⁼ : 9,4 A 24 V ⁼⁼⁼ : 4,1 A 100 V [~] : 1,06 A 240 V [~] : 0,44 A
Охладителна мощност	20 °C ... -22 °C
Климатичен клас	N, T
Обем	46 L
Околна температура	16 °C ... 43 °C
Хладилен агент	R600a
Количество на хладилния агент	20 g
Честотен обхват	WiFi: 2400 MHz ... 2483,5 MHz Bluetooth/BLE: 2400 MHz ... 2483,5 MHz
Честотна лента (Wi-Fi)	2,4 GHz
Рабочестотна изходна мощност	WiFi: 19,91 dBm (802.11b), 19,91 dBm (802.11g), 19,91 dBm (802.11n), Bluetooth: 11,23 dBm Bluetooth/LE: 11,23 dBm
Размери Д x Ш x В (включително дръжките)	398 mm × 694 mm × 476 mm
Тегло	21,7 kg

	CFX5 55
Напрежение на свързване	12 V _{DC} / 24 V _{DC} 100 V _{AC} ... 240 V _{AC}
Номинален ток	12 V _{DC} : 9,6 A 24 V _{DC} : 4,2 A 100 V _{AC} : 1,08 A 240 V _{AC} : 0,46 A
Охладителна мощност	20 °C ... - 22 °C
Климатичен клас	N, T
Общ обем	55 L
Околна температура	16 °C ... 43 °C
Хладилен агент	R600a
Количество на хладилния агент	22 g
Честотен обхват	WiFi: 2400 MHz ... 2483,5 MHz Bluetooth/BLE: 2400 MHz ... 2483,5 MHz
Честотна лента (Wi-Fi)	2,4 GHz
Рабочестотна изходна мощност	WiFi: 19,91 dBm (802.11b), 19,91 dBm (802.11g), 19,91 dBm (802.11n), Bluetooth: 11,23 dBm Bluetooth/LE: 11,23 dBm
Размери Д x Ш x В (включително дръжките)	720 mm × 455 mm × 480 mm
Тегло	23,8 kg

	CFX5 55IM
Напрежение на свързване	12 V _{DC} / 24 V _{DC} 100 V _{AC} ... 240 V _{AC}
Номинален ток	12 V _{DC} : 9,6 A 24 V _{DC} : 4,2 A 100 V _{AC} : 1,08 A 240 V _{AC} : 0,46 A
Охладителна мощност	20 °C ... - 22 °C
Климатичен клас	N, T
Общ обем	55 L

	CFX5 55IM
Околна температура	16 °C ... 43 °C
Хладилен агент	R600a
Количество на хладилния агент	22 g
Честотен обхват	WiFi: 2400 MHz ... 2483,5 MHz Bluetooth/BLE: 2400 MHz ... 2483,5 MHz
Честотна лента (Wi-Fi)	2,4 GHz
Радочестотна изходна мощност	WiFi: 19,91 dBm (802.11b), 19,91 dBm (802.11g), 19,91 dBm (802.11n), Bluetooth: 11,23 dBm Bluetooth/LE: 11,23 dBm
Размери Д x Ш x В (включително дръжките)	720 mm × 455 mm × 480 mm
Термо	25 kg

	CFX5 75DZ
Напрежение на свързване	12 V $\overline{=}$ / 24 V $\overline{=}$ 100 V \sim ... 240 V \sim
Номинален ток	12 V $\overline{=}$: 9,8 A 24 V $\overline{=}$: 4,6 A 100 V \sim : 1,1 A 240 V \sim : 0,47 A
Охладителна мощност	20 °C ... - 22 °C
Климатичен клас	N, T
Общ обем	75 L (45 L/30 L)
Околна температура	16 °C ... 43 °C
Хладилен агент	R600a
Количество на хладилния агент	27 g
Честотен обхват	WiFi: 2400 MHz ... 2483,5 MHz Bluetooth/BLE: 2400 MHz ... 2483,5 MHz
Честотна лента (Wi-Fi)	2,4 GHz

	CFX5 75DZ
Радочестотна изходна мощност	WiFi: 19,91 dBm (802.11b), 19,91 dBm (802.11g), 19,91 dBm (802.11n), Bluetooth: 11,23 dBm Bluetooth/LE: 11,23 dBm
Размери Д x Ш x В (включително дръжките)	892 mm × 495 mm × 472 mm
Тегло	31,1 kg

	CFX5 95DZ
Напрежение на свързване	12 V $\overline{=}$ / 24 V $\overline{=}$ 100 V \sim ... 240 V \sim
Номинален ток	12 V $\overline{=}$: 10,4 A 24 V $\overline{=}$: 4,7 A 100 V \sim : 1,22 A 240 V \sim : 0,51 A
Охладителна мощност	20 °C ... - 22 °C
Климатичен клас	N, T
Общ обем	94 L (55 L/39 L)
Околна температура	16 °C ... 43 °C
Хладилен агент	R600a
Количество на хладилния агент	30 g
Честотен обхват	WiFi: 2400 MHz ... 2483,5 MHz Bluetooth/BLE: 2400 MHz ... 2483,5 MHz
Честотна лента (Wi-Fi)	2,4 GHz
Радочестотна изходна мощност	WiFi: 19,91 dBm (802.11b), 19,91 dBm (802.11g), 19,91 dBm (802.11n), Bluetooth: 11,23 dBm Bluetooth/LE: 11,23 dBm
Размери Д x Ш x В (включително дръжките)	962 mm × 530 mm × 472 mm
Тегло	33,3 kg

С настоящото Dometic декларира, че радио оборудването от тип CFX5 е в съответствие с Директива 2014/53/ЕС. Пълният текст на ЕС декларацията за съответствие е наличен на следния Интернет адрес: documents.dometic.com

Допълнителна информация за продукта може да се получи чрез сканиране на кода за бърз отговор на енергийния етикет или на eprel.ec.europa.eu.

 **фиг. 27** на страница 15

Eesti keel

1	Olulised märkused.....	445
2	Sümbolite selgitus.....	445
3	Ohutusjuhised.....	446
4	Seadmel olevate sümbolite selgitus.....	447
5	Tarnekomplekt.....	448
6	Lisatarvikud.....	448
7	Kasutusotstarve.....	448
8	Tehniline kirjeldus.....	449
9	Enne esmakordset kasutamist.....	450
10	Kasutamine.....	451
11	Puhastamine ja hooldamine.....	456
12	Tõrkeotsing.....	457
13	Garantii.....	459
14	Kõrvaldamine.....	459
15	Tehnilised andmed.....	459

1 Olulised märkused

Lugege see juhend tähelepanelikult läbi ja järgige kõiki selles esitatud juhiseid, suuniseid ja hoiatusi, et tagada alati toote õigesti paigaldamine, kasutamine ning hooldamine. See juhend PEAB jääma selle toote juurde.

Toote kasutamisega kinnitate, et olete kõik juhised, suunised ja hoiatused tähelepanelikult läbi lugenud ning mõistate ja nõustute järgima nendes sätestatud tingimusi. Nõustute kasutama seda toodet üksnes ettenähtud eesmärgil ja otstarbel ning kooskõlas kasutusjuhendis sätestatud juhiste, suuniste ja hoiatustega, samuti kooskõlas kõigi kohaldatavate õigusaktide ja eeskirjadega. Siin sätestatud juhiste ja hoiatuste lugemise ja järgimise eiramine võib põhjustada vigastusi teile ja kolmandatele isikutele, kahjustada teie toodet või läheduses asuvat muud vara. Toote kasutusjuhendit, sh juhiseid, suuniseid ja hoiatusi, ning seotud dokumente võidakse muuta ja uuendada. Värskeima tooteteabe leiate veebisaidilt documents.dometic.com.

2 Sümbolite selgitus

Signaalsõna tähistab ohutusteateid ja varalise kahju teateid ning näitab ka ohu raskusastet või taset.



OHT!

viitab ohtlikule olukorrale, mis eiramise korral lõpeb surma või raske vigastusega.



HOIATUS!

viitab ohtlikule olukorrale, mis eiramise korral võib lõppeda surma või raske vigastusega.



ETTEVAATUST!

viitab ohtlikule olukorrale, mis eiramise korral võib lõppeda kerge või keskmise vigastusega.



TÄHELEPANU!

Viitab ohtlikule olukorrale, mis eiramise korral võib lõppeda varalise kahjuga.



MÄRKUS Lisateave toote käitamiseks.

3 Ohutusjuhised



OHT! Elektrilöögi oht

- > Veesõidukites: Kui kasutate seadet avaliku võrgu toitel, tagage, et toiteühendusel oleks jääkvooluseade (RCD), jääkvoolu kaitselüliti (RCCB) või maandusrikke kaitselüliti (GFCI). Eelkõige potentsiaalselt niisketes kohtades peab paigaldamisel järgima kehtivaid paigalduseeskirju.
- > Ärge puudutage katmata kaableid paljaste kätega. See kehtib eelkõige juhul, kui seadet kasutatakse avalikus vahelduvvooluvõrgus.
- > Enne seadme käivitamist veenduge, et toitejuhe ja pistik on kuivad.



HOIATUS! Plahvatusoht

Ärge hoiustage jahutusseadmes plahvatusohtlikke esemeid, nagu süttivat kütust sisaldavad aerosoolpihustid.



HOIATUS! Elektrilöögi oht

- > Ärge kasutage jahutusseadet, kui see on nähtavalt kahjustada saanud.
- > Kui jahutusseadme toitekaabel on kahjustatud, tuleb see ohu vältimiseks asendada sobiva toitekaabliga või tootja või tema hooldustehniku pakutava koostuga.
- > Seda jahutusseadet tohivad parandada ainult kvalifitseeritud isikud. Valesti tehtud parandused võivad seadme kasutamise ohtlikuks muuta.
- > Ühendage seade pessa, mis tagavad nõuetekohase ühenduse eelkõige juhul, kui seade vajab maandust.



HOIATUS! Tuleoht

- > Valige jahutusseadme asukoht nii, et toitejuhe ei jääks esemete vahele kinni ja ei saaks kahjustada.
- > Ärge jätke seadme taha mitut teisaldatavat toitepesa või teisaldatavat toiteallikat.
- > Külmaainekontuuri mis tahes kahjustuse korral toimige järgmiselt.
 - Hoidke lahtine leek ja potentsiaalsed süüteallikad jahutusseadmest eemal.
 - Ventileerige ruumi põhjalikult.
 - Lülitage jahutusseade välja;
- > Külmaainega R600a jahutusseadmed. Külmaainekontuur sisaldab väikest kogust keskkonnahoidlikku, kuid tuleohtlikku külmaainet. See ei kahjusta osoonikihti ega võimenda kasvuhoooneefekti. Lekkiv külmaaine võib süttida.
- > Ärge asetage takistusi seadme korpuse või paigaldise õhuavade ette.
- > Ärge kasutage sulatuse kiirendamiseks mehaanilisi objekte ega muid sarnaseid vahendeid, v.a juhul, kui tootja on neid selleks otstarbeks soovitanud.
- > Ärge avage ega kahjustage külmaaine torusid.
- > Ärge kasutage jahutusseadme sees elektriseadmeid, v.a need, mida tootja on selleks otstarbeks soovitanud.



HOIATUS! Terviseoht

- > Lapsed alates 8. eluaastast ning piiratud füüsiliste, sensoorsete või vaimsete võimete või vajalike kogemuste ja teadmisteta isikud võivad seda jahutusseadet kasutada järelevalve all või pärast seda, kui neid on õpetatud seadet ohutult kasutama ja nad mõistavad seadme kasutamisega kaasnevaid ohte.
- > 3 – 8-aastased lapsed võivad jahutusseadmesse asju panna ja neid sealt välja võtta.
- > Lapsi tuleb valvata, et oleks kindel, et nad seadmega ei mängi.
- > Lapsed ei tohi seadet ilma järelevalveta puhastada ega hooldada.

**ETTEVAATUST! Elektrilöögi oht**

- > Enne jahutusseadme käivitamist veenduge, et toitejuhe ja pistik on kuivad.
- > Lahutage jahutusseade toiteallikast
 - Alati enne puhastamist ja hooldamist
 - Alati pärast kasutamist

**ETTEVAATUST! Terviseoht**

- > Toidu saastamise vältimiseks järgige alljärgnevat juhiseid.
 - Kontrollige, kas jahutusseadme jahutusvõimsus sobib soovitud toidu jahutamiseks.
 - Toitu võib hoida ainult originaalpakendis või sobivates anumates.
 - Kui jahutusseade jäetakse pikemaks ajaks lahti, võib temperatuur seadme sektsioonides oluliselt tõusta.
 - Toiduga kokku puutuvaid pindu ja ligipääsetavaid ära voolusüsteeme tuleb regulaarselt puhastada.
- > Kui jätate jahutusseadme pikemaks ajaks tühjalt seisma:
 - lülitage jahutusseade välja;
 - sulatage jahutusseade;
 - puhastage ja kuivatage jahutusseade;
 - jätke kaas lahti, et ennetada jahutusseadmes hallituse teket.

**TÄHELEPANU! Kahjustuste oht**

- > Kontrollige, kas tüübisildile märgitud pingenäitajad kattuvad toiteallika näitajatega.
- > Järgige jahutusseadme ühendamisel järgmisi reegleid:
 - alalisvoolukaabel sõiduki alalisvoolutoite jaoks;
 - vahelduvvoolu-ühenduskaabel vahelduvvoolutoite jaoks.
- > Ärge tõmmake pistikut välja seda kaablist sikutades.
- > Kui jahutusseade on ühendatud alalisvoolupesaga, lahutage enne kiirlaadimisseadme ühendamist jahutusseade ja muud energiatarbijad aku küljest.
- > Kui jahutusseade on ühendatud alalisvoolupesaga, lahutage jahutusseade või lülitage see välja, kui mootori välja lülitate. Vastasel juhul võib aku tühjeneda.
- > Jahutusseade ei sobi söövitavate ega lahustit sisaldavate ainete transportimiseks.
- > Jahutusseadme isolatsioon sisaldab tuleohtlikku tsüklopentaani ja selle kõrvaldamisel tuleb järgida erinõudeid. Viige jahutusseade pärast selle kasutuse lõppemist sobivasse kogumispunkti.
- > Ärge asetage jahutusseadet lahtise tule või muu soojusallika (radiaator, otsene päikesekiirgus, gaasiahj) lähedusse.
- > **Ülekuumenemise oht!** Jälgige, et jahutusseadme kõigil külgedel oleks alati vähemalt 50 mm õhuvähe. Ärge asetage õhuvahesse esemeid, mis võivad takistada õhu ligipääsu jahutuselementidele. Ärge kasutage ega hoidke jahutusseadet kinnises ümbrises või kohas, kus õhuvool puudub või on väga väike.
- > Ärge täitke seadme sisemust jää või vedelikega.
- > Ärge kastke jahutusseadet vee alla.
- > Kaitske jahutusseadet ja kaableid kuumuse ja niiskuse eest.
- > Jahutusseadet ei tohi jätta vihma kätte.

4 Seadmel olevate sümbolite selgitus



A2L

Tähelepanu! Tulekahju oht / tuleohtlikud materjalid

5 Tarnekomplekt

 joon. 1 leheküljel 3

Ese joonisel  joon. 1	Kogus	Kirjeldus
1	1	Jahutusseade
2	1	Ühenduskaabel alalisvooluühenduse jaoks
3	1	Ühenduskaabel vahelduvvooluühenduse jaoks

6 Lisatarvikud

Lisatarvikutena on olemas (ei sisaldu tarnekomplektis):

Nimetus	Tootenr	Mudel
Kaitseümbris		
PC25	9620012808	CFX5 25
PC35	9620012806	CFX5 35
PC45	9620012805	CFX5 45
PC55	9620012810	CFX5 55
		CFX5 55IM
PC75	9620012811	CFX5 75DZ
PC95	9620012807	CFX5 95DZ
Külmiku liigalus		
SLD53545U	9620012454	CFX5 35
		CFX5 45
SLD55U	9620012455	CFX5 55
		CFX5 55IM
SLD75U	9620012456	CFX5 75DZ
SLD95100U	9620012457	CFX5 95DZ
Kiirkinnituskomplekt		
QFK25	9600000166	CFX5 25
QFK3545	9600029599	CFX5 35
		CFX5 45
Jahutuse mobiilirakendus	–	sobib kõigile mudelitele

Pange tähele, et rakendus ei pruugi teie riigis saadaval olla.

7 Kasutusotstarve

Jahutusseade sobib toidu jahutamiseks. Jahutusseade sobib kasutamiseks ka sõidukites.

Jahutusseadet saab kasutada nii sõiduki või veesõiduki alalisvoolutoitega, välise alalisvooluakuga kui ka vahelduvvoolutoitega.

Jahutusseade sobib telkimiseks või muuks sarnaseks vabaajakasutuseks.

Jahutusseade on ette nähtud kasutamiseks kodumajapidamises ja sarnastes kasutuskohtades, näiteks

- kaupluste, kontorite ja muude asutuste personaliköögid;
- maakodud;
- hotellide, motellide ja muude majutusasutuste kliendiruumid;
- kodumajutusruumid;
- tootlustus ja muu sarnane kasutus, mis ei ole jaemüük.

See toode sobib kasutamiseks üksnes ettenähtud otstarbel ja käesolevas kasutusjuhendis toodud valdkonnas.

Käesolev juhend sisaldab teavet, mis on vajalik toote korrektseks paigaldamiseks ja/või kasutamiseks. Halva paigalduse ja/või valesti kasutamise või hooldamise korral halvenevad töömomadused ja võib tekkida rike.

Tootja ei võta vastutust mis tahes kahju või tootekahjustuse eest, mis on tingitud mõnest järgmisest asjaolust:

- valesti paigaldamine, kokkupanek või ühendamine, sh liigpinge;
- valesti hooldamine või tootja poolt ette nähtud originaalvaruosadest erinevate varuosade kasutamine;
- tootel ilma tootja selge loata tehtud muudatused;
- kasutamine otstarbel, mida ei ole kasutusjuhendis kirjeldatud.

Dometic jätab endale õiguse muuta toote välimust ja tehnilisi näitajaid.

8 Tehniline kirjeldus

Vähem hooldust vajav külmaainekontuur ja kompressor tagavad jahutamise. Korralik isolatsioon ja võimas kompressor tagavad tõhusa ning kiire jahutamise.

Jahutusseade on kaasaskantav.

Jahutusseade talub lühiajalist 30° kaldasendit, näiteks paatides.

8.1 Funktsioonid

- Vahelduvvoolutoitega ühendamise prioriteetahelaga toide
- Kolmeastmeline aku jälgimisseade sõiduki aku kaitsmiseks (lülitub madala akupinge korral automaatselt välja)
- Temperatuurinäidikuga ekraan ühikutega °C ja °F
- Temperatuuriseade: 1 °C (1 °F) sammudena
- Sisseehitatud Bluetoothi ja Wi-Fi funktsioon, seega rakenduse abil juhitav
- Kokkupandavad kandmise käepidemed
- USB-laadija teisaldatavatele seadmetele, nt mobiiltelefonidele
- Eemaldatav traatkorv
- Sisseehitatud pudeliavaja
- **Ainult CFX5 55IM:** jäämasin







8.2 Juht- ja näiduelemendid

Kaane kinnitused ( **joon. 2**)

 **joon. 2** leheküljel 3

Juhtpaneel ( **joon. 3**)

 **joon. 3** leheküljel 4

Pos.	Kirjeldus	Selgitus
1		Nupu lühike vajutamine lülitab jahutusseadme sisse Nupu vajutamine kolme sekundi vältel lülitab jahutusseadme välja Eelmisesse menüüsse naasmine
2	Ekraan	AC : vahelduvvoolutoide on ühendatud DCV : alalisvoolutoide on ühendatud ⌘: Bluetooth on aktiveeritud 📶: WiFi on aktiveeritud 🔒: ekraan on lukus ●: kompressor töötab ■: jäämasin töötab (ainult CFX5 55IM)
3		Vajutage nuppu  , et ülispoole liikuda või valitud väärtust suurendada. Vajutage nuppu  , et allapoole liikuda või valitud väärtust vähendada. Vajutage nuppe  ja  korraga 3 s, et ekraani lukustada või lukust avada.
4		Vajutage menüü valimiseks või valitud väärtuse salvestamiseks.

Ühenduspesad (joon. 4)

joon. 4 leheküljel 4

Pos.	Kirjeldus
1	Vahelduvvoolutoite ühenduspesa
2	Vahelduvvoolukaitsme pesa
3	Alalisvoolukaitsme pesa
4	Alalisvoolutoite ühenduspesa

9 Enne esmakordset kasutamist



MÄRKUS Enne jahutusseadme esimest korda sisselülitamist puhastage see hügieeni tagamiseks seest ja väljast niiske lapiga (vt Puhastamine ja hooldamine).

Kaane avamise suuna vahetamine

- > Kaane avamise suuna vahetamiseks jätkake näidatud viisil.
 - **CFX5 55, CFX5 55IM**
 joon. 5 leheküljel 5
 - **CFX575DZ, CFX5 95DZ**
 joon. 6 leheküljel 6

Temperatuuriühiku valimine

- > Toimige, nagu näidatud:

 **joon. 7** leheküljel 7

10 Kasutamine

10.1 Toidu raiskamise vältimine

Toidu raiskamise vältimiseks pöörake tähelepanu järgnevale

- > Hoidke temperatuuri võimalikult ühtlasena. Avage jahutuskesti nii sageli ja nii kaua, kui vaja. Paigutage toiduained nii, et õhk saaks nende ümber liikuda.
- > Reguleerige temperatuuri vastavalt toiduainete hulgale ja liigile.
- > Toiduained võivad kergesti lõhnu või maitseid külge võtta või eraldada. Hoidke toiduaineid alati kaetuna või kinnistes anumates/pudelites.

10.2 Energiasääst

- > Valige hästi õhutatud koht, kuhu ei paista otsest päikesevalgust.
- > Laske soojal toidul enne jahutusseadmesse asetamist jahtuda.
- > Ärge avage jahutusseadet sagedamini kui vaja.
- > Ärge jätke jahutusseadet avatuks kauemaks kui vaja.
- > Kui jahutusseadmep korv: energiakulu optimeerimiseks hoidke korvi samas asendis, nagu see oli tarnimisel.
- > Kontrollige regulaarselt, et tagada, et kaane tihend asetuks õigesti oma kohale.
- > Vältige tarbetult madalat temperatuuri.

10.3 Jahutusseadme ühendamine

Alalisvoolutoiteallikaga ühendamine



TÄHELEPANU! Kahjustuste oht

Seadme kaitsmiseks on kaasasoleval alalisvoolukaablil pistiku sees kaitse. **Ärge** eemaldage kaitsmega alalisvoolupistikut. Kasutage ainult kaasasolevat alalisvoolukaablit.

- > Toimige, nagu näidatud:

 **joon. 8** leheküljel 7

Vahelduvvoolutoitega ühendamine



OHT! Elektrilöögi oht

- > Kunagi ärge katsuge pistikuid ja lüliteid märgade kätega või kui seisate märjal pinnal.
- > Vajaduse korral küsige nõu vastava väljaõppega tehnikult.

- > Toimige, nagu näidatud:

 **joon. 9** leheküljel 7

10.4 Akude jälgimisseadme kasutamine

Jahutusseade on varustatud aku jälgimisseadmega, mis tagab 3-astmelise akukaitse. Aku kaitse aitab vältida liigset tühenemist, kui jahutusseade on sõiduki käivitusakuga ühendatud või maksimeerib toiteaku kasutamist.

Kui jahutusseadme kasutamise ajal on sõiduki süüde välja lülitatud, lülitub jahutusseade automaatselt välja kohe, kui toitepinge langeb seadud tasemest madalamaks. Jahutuskast lülitub uuesti sisse, kui aku on uuesti taaskäivitamise pingetasemele laetud.



TÄHELEPANU! Kahjustuste oht

Kui aku jälgimine on seadme välja lülitatud, ei laeta akut enam täiesti täis. Vältige korduvat käivitamist ja voolutarbijate kasutamist ilma pikema laadimiseta. Veenduge, et aku oleks uuesti laetud.



MÄRKUS Kui jahutusseade töötab käivitusaku toitel, valige aku jälgimise režiim HIGH. Kui jahutusseade on toiteakuga ühendatud, piisab aku jälgimise režiimist LOW.

> Toimige, nagu näidatud:

 **joon. 10** leheküljel 8

10.5 Jahutusseadme kasutamine



TÄHELEPANU! Ülekuumenemise oht

Alati veenduge, et ventilatsioon oleks piisav ning töö ajal tekkiv soojus saaks hajuda. Ärge katke ventilatsiooniavasid kinni. Veenduge, et seade oleks seintest ja teistest objektidest piisavalt kaugel, et õhk saaks ringelda.



TÄHELEPANU! Liiga madalast temperatuurist tingitud kahjustuste oht

Pange jahutusseadmesse ainult selliseid esemeid, mis sobivad valitud temperatuuril jahutamiseks.



MÄRKUS Aku kasutamisel:

- kui pinge on < 8 V, lülitub ekraan automaatselt välja;
- kui pinge on ≥ 8 V ja ≤ 12 V võib näidik olenevalt aku jälgimisrežiimi seadistusest kuvada "ALERT - Voltage low" (HÄIRE – madal pingel).

> Lülitage jahutusseade sisse:

 **joon. 11** leheküljel 8

> Lülitage jahutusseade välja:

 **joon. 12** leheküljel 9

10.6 Ekraani kasutamine

Ekraani olekud:

 **joon. 13** leheküljel 9



Pos.	Kirjeldus
A	Ooterežiim
B	Tühikäik
C	Lukus

Ekraani ülevaade:

 **joon. 14** leheküljel 10

Menüüdes liikumine

Esiletõstetud menüü on valitud.



- > Vajutage nuppu , et liikuda ülespoole.
- > Vajutage nuppu , et liikuda allapoole.

Menüü valimine

- > Vajutage nuppu , et valida soovitud menüü.

Seadete muutmise



Esiletõstetud väärtus või seade on valitud.

- > Vajutage nuppu , et suurendada valitud väärtust või valida eelmine seade.
- > Vajutage nuppu , et vähendada valitud väärtust või valida järgmine seade.

Eelmisesse menüüsse naasmine

- > Vajutage nuppu , et naasta ilma salvestamata eelmisesse menüüsse.

10.7 Ekraani lukustamine / lukust avamine

- > Vajutage nuppe  ja  korraga 3 s, et ekraani lukustada või lukust avada.

 **joon. 15** leheküljel 10

10.8 Ekraani heleduse reguleerimine

- > Toimige, nagu näidatud:

 **joon. 16** leheküljel 10

10.9 Temperatuuri seadmine

- > Toimige, nagu näidatud:

 **joon. 17** leheküljel 11

10.10 Kambri välja- või sisselülitamine (ainult CFX5 75DZ, CFX5 95DZ)

Saate aktiveerida tsoonid eraldi või mõlemad korraga.

- > Toimige, nagu näidatud:

 **joon. 18** leheküljel 12

10.11 Jäämasina kasutamine (ainult CFX5 55IM)**MÄRKUS**

- > Olenemata põhikambri seatud temperatuurist on jäämasina tsoon loodud jääkuubikute valmistamiseks, kui jäämasin on sisse lülitatud.
- > Jahutusseadme energiatarbimine on suurem, kui jäämasin on sisse lülitatud. Seetõttu peaksite jäämasina välja lülitama, kui te seda ei vaja.
- > Jäämasina tehaseseadistus on VÄLJAS.

Nõuanded jäämasina kasutamiseks

- Jäämasin valmistab jääkuubikuid kiiresti mitu tundi pärast sisselülitamist ja seejärel lülitub jää säilitamise režiimile, et energiatarbimist vähendada. Kui teil on kiiresti mitu partiid jääkuubikuid vaja, lülitage jäämasin välja ja uuesti sisse, et see lülituks taas kiirele jääkuubikute valmistamise režiimile. Vajaduse korral korrake.
 - Põhikambri madalat külmutustemperatuuri ei pruugi olla võimalik hoida, kui ümbritsev temperatuur on kõrge ja jäämasin on sisse lülitatud.
- > Jäämasina sisse- või väljalülitamiseks toimige näidatud viisil.

 **joon. 19** leheküljel 12

Jääkuubikuvormide veega täitmine

- > Eemaldage jääkuubikuvormid ( **joon. 20** 1) jäämasina korpusest ( **joon. 20** 2).

 **joon. 20** leheküljel 12

Jääkuubikute eemaldamine



MÄRKUS

Suure niiskuse korral eemaldamisel võib olla vaja rakendada kahe käe jõudu, kui jääkuubikuvormid on alt kinni külmunud.

1. Avage jäämasina korpuse kaas ja tõstke jääkuubikuvormide esiosa alla.
2. Eemaldage jääkuubikuvormide kaaned ja pöörake vormid ümber, et kuubikud välja võtta.

Jäämasina korpuse eemaldamine

Jäämasina korpuse saab eemaldada puhastamiseks või jahutusseadmes lisaruumi saamiseks siis, kui jäämasinat ei kasutata.

- > Tõstke korpust ühelt poolt, kuni kõrv vabaneb, seejärel eemaldage.
- > Uuesti paigaldamiseks toimige vastupidises järjekorras, surudes kõrvad alla, et need saaksid fikseeruda.

Jäämasina puhastamine ja kuivatamine

- > Kui te jäämasinat ei kasuta, puhastage ja kuivatage jääkuubikuvormid ja jäämasina sisemus, et hallituse teket vältida.
- > Kui jäämasinat ei ole pikka aega kasutatud, puhastage jääkuubikuvormid enne kasutamist õrnatoimelise nõudepesuvahendi lahusega ja loputage puhta veega.

10.12 Bluetoothi ja Wi-Fi kasutamine

Jahutuse mobiilirakenduse allalaadimine

Jahutusseadet saab jälgida ja juhtida ühilduvasse seadmesse installitud rakendusega Bluetoothi või Wi-Fi kaudu.



Laadige alla jahutuse mobiilirakendus.

Bluetooth-ühenduse loomine ja rakenduse ühendamine

Jahutusseadet saab Bluetoothi kaudu jälgida ja juhtida. Selleks siduge jahutusseade oma Bluetooth-seadmega.

**MÄRKUS**

- Sidumine tuleb teha jahutuse mobiilirakenduses, mitte seadme seadetes.
- Bluetooth-ühenduse jaoks ei ole parooli vaja.

> Toimige, nagu näidatud:

joon. 21 leheküljel 13

Wi-Fi-signaali seadistamine

> Toimige, nagu näidatud:

joon. 22 leheküljel 13

Bluetoothi ja Wi-Fi kasutamine

- > Järgige jahutuse mobiilirakenduses kuvatavaid juhiseid.
- ✓ Kui jahutusseade on ühendatud, siis Bluetoothi või Wi-Fi LED-tuli süttib.

10.13 Tehaseadistustele lähtestamine

Lähtestamise funktsioon taastab kõik ekraanil kuvatavad menüüd ja rakenduse väljad algsetele tehaseadistustele.

> Toimige, nagu näidatud:

joon. 23 leheküljel 13

10.14 USB-pesa toite jaoks

USB-pesa kaudu saate laadida väikseid seadmeid, nagu mobiiltelefone ja mp3-mängijaid.



MÄRKUS Veenduge, et USB-pessa ühendatud väike seade sobiks kasutamiseks pingega 5 V / 2,5 A.

> Toimige, nagu näidatud:

joon. 24 leheküljel 14

10.15 Jahutusseadme sulatamine

Niiskus võib jahutusseadme sisemusse või aurustile härmatist tekitada. See vähendab jahutusvõimsust.

**TÄHELEPANU! Kahjustuste oht**

Kunagi ärge kõvu või teravaid tööriistu jää või kinnikülmunud toidu eemaldamiseks.

Jahutusseadme sulatamiseks toimige järgmiselt.

1. Eemaldage jahutusseadme sisu.
2. Vajaduse korral pange sisu teise jahutusseadmesse, et hoida neid jahedana.
3. Lülitage jahutusseade välja;
4. Jätke kaas lahti.
5. Pühkige sulamisvesi ära.

10.16 Vahelduvvoolukaitsme vahetamine



OHT! Elektrilöögi oht

Enne seadme kaitsme vahetamist tuleb toide ja ühenduskaabel lahutada.

1. Lahutage seadme toide.
2. Eemaldage ühenduskaabel.
3. Kanguitage kaitsme siseosa ( joon. 4 2) kruvikeeraja abil välja.
4. Asendage defektne klaaskaitse uuega, mis on sama tüüpi ja sama suurusega (kiirkaits 4 A, 250 V).
5. Vajutage kaitse tagasi korpusesse.
6. Ühendage seadme toide uuesti.

10.17 Alalisvoolukaitsme vahetamine

1. Lahutage jahutusseadme toiteallikas.
2. Kanguitage kaitsme kate ( joon. 4 3) kruvikeeraja abil välja.
3. Pöörake kaitsme kate ümber ja eemaldage defektne lehtkaits konksu abil.
4. Lükake sisse uus sama tüüpi ja sama suurusega kaitse.
 - CFX5 25, CFX5 35, CFX5 45, CFX5 55, CFX5 55IM: 10 A
 - CFX5 75DZ, CFX5 95DZ: 15 A
5. Pange kaitsme kate tagasi.
6. Ühendage jahutusseadme toide uuesti.

10.18 Alalisvoolu-pistikukaitsme vahetamine

- > Asendage defektne kaitse uuega, mis on näidatuga sama tüüpi ja sama suurusega.

joon. 25 leheküljel 14

- CFX5 25, CFX5 35, CFX5 45, CFX5 55, CFX5 55IM: 10 A
- CFX5 75DZ, CFX5 95DZ: 15 A

10.19 Valgustuse trükkplaadi vahetamine



TÄHELEPANU! Kahjustuste oht

Ohtlike olukordade vältimiseks võib lampi vahetada ainult tootja, hooldustehnik või samalaadse kvalifikatsiooniga isik.

11 Puhastamine ja hooldamine



ETTEVAATUST! Elektrilöögi oht

Enne mis tahes puhastus- või hooldustöid veenduge, et jahutusseade oleks vooluvõrgust lahti ühendatud.



TÄHELEPANU! Kahjustuste oht

- > Ärge kunagi puhastage jahutusseadet voolava vee all või seebivees.
- > Ärge kasutage puhastamiseks abrasiivseid puhastusvahendeid ega kõvu esemeid.

- > Puhastage seadet aeg-ajalt seest ja väljast niiske lapiga.
- > Veenduge, et jahutusseadme õhu sisend- ja väljundavadel ei oleks tolmu ega mustust; see võimaldab jahutusseadmel soojust ära juhtida ning aitab ennetada kahjustusi.

12 Törkeotsing

Probleem	Põhjus	Abinõu
Seade ei tööta (alalisvoolurežiim, süüde sees).	Alalisvoolu pistikupesas ei tuvastatud pinget	> Enamiku sõidukite puhul peab süüde sisse lülitama, et vahelduvvoolu-pistikupesas oleks pinge olemas.
	Alalisvoolupesas on määrdunud. See põhjustab elektrikontakti puudulikkuse.	> Kui seadme pistik muutub alalisvoolupesas väga soojaks, tuleb alalisvoolupesas puhastada või pistik ei ole õigesti ühendatud.
	Alalisvoolupistiku kaitse on läbi.	> Asendage defektnine alalisvoolupistiku kaitse, vt Alalisvoolu-pistikukaitsme vahetamine.
	Seadme alalisvoolukaitses on läbi.	> Asendage alalisvooluseadme kaitse, vt Alalisvoolukaitsme vahetamine.
	Sõiduki kaitse on läbi põlenud.	> Vahetage sõiduki alalisvoolupesas kaitse välja. Vaadake sõiduki kasutusjuhendit.
Seade ei tööta (vahelduvvoolurežiim).	Vahelduvvoolu pistikupesas ei tuvastatud pinget.	> Proovige mõnda teist pistikupesas kasutada.
	Seadme vahelduvvoolukaitses on läbi.	> Asendage vahelduvvooluseadme kaitse vahelduvvoolukaitsme vahetamine.
	Sisseehitatud vahelduvvooluadapter on rikkis.	Seda võib remontida ainult volitatud töökoda.
Ekraan ei reageeri klahvivajutustele.	Ekraan on lukus.	> Avage ekraan lukust, vt Ekraani lukustamine / lukust avamine.
Seadet ei saa rakendusega juhtida.	Bluetooth või Wi-Fi pole ühendatud.	> Ühendage Bluetoothiga (vt Bluetooth-ühenduse loomine ja rakenduse ühendamine) või ühendage Wi-Fi-ga (vt Wi-Fi-signaali seadistamine).
Ekraanil kuvatakse hääreteade või hoia-tuskood.	–	> Vaadake järgmisi tabeleid.

12.1 Häireteated

Näide:

joon. 26 leheküljel 14

Häireteade	Kirjeldus	Võimalik põhjus	Soovitav abinõu
IALERT - Lid open > 3 min	Kaas on avatud kauem kui 3 min	Kaas ei ole korralikult kinni	Kontrollige, kas kaas on korralikult kinni

Häireteade	Kirjeldus	Võimalik põhjus	Soovitav abinõu
!ALERT - Voltage low	Seade ei tööta alalisvooluga, kuna pinge on madal	Sisemine tõrge	Vajalik on ülevaatus volitatud remondikeskuses
		Ebapiisav toitepinge	Kontrollige pingelangust aku ja pistikupesa vahel ning vajaduse korral suurendage juhtme läbimõõtu
		Aku pinge on liiga madal	Testige akut ja vajaduse korral laadige
		Seatud aku kaitseaste on liiga kõrge	Valige madalam aku kaitseaste
		Seade on ebanormaalselt kõrge pinge tõttu alalisvooluga töötamise lõpetanud > 31,5 V (ebatüüpiline sündmus – ainult elektroonika kaitseks – kasutab sama hoiatusteadet, mis madalpinge korral)	<p>Valede andmetega alalisvoolu-toitepinge</p> <p>Vigane toitepinge</p>
	Sisemine tõrge	Vajalik on ülevaatus volitatud remondikeskuses	

12.2 Hoiatuskoodid

Näide:  joon. 26

Hoiatuskood	Tõrge	Võimalik põhjus	Soovitav abinõu
!HOIATUS 01	NTC avatud ahel SZ ja DZ LARGE	Sisemine tõrge	Vajalik on ülevaatus volitatud remondikeskuses
!HOIATUS 02	NTC lühis SZ ja DZ LARGE		
!HOIATUS 11	NTC avatud ahel DZ SMALL		
!HOIATUS 12	NTC lühis DZ SMALL		
!HOIATUS 03/43	Sideviga.		Lülitage seade vähemalt 1 min välja, seejärel taaskäivitage.
!HOIATUS 09	DZ klapi või jäämasina klapi rike		Kui probleem püsib, on vajalik ülevaatus volitatud remondikeskuses.
!HOIATUS 32	Ventilaatori liigvool	Sisemine tõrge	Lülitage seade vähemalt 5 min välja, seejärel taaskäivitage.
!HOIATUS 33	Kompressori käivitumine ebaõnnestus		Kui probleem püsib, on vajalik ülevaatus volitatud remondikeskuses.
!HOIATUS 34	Kompressori kiirus on väike	<ul style="list-style-type: none"> Ümbrisev temperatuur on kõrge 	<ul style="list-style-type: none"> Lülitage seade vähemalt 30 min välja või viige jahedamasse kohta, seejärel taaskäivitage.
!HOIATUS 35	Kontrolleril liiga kõrge temperatuur	<ul style="list-style-type: none"> Ventilaator on blokeeritud või selle ümber pole piisavalt vaba ruumi Sisemine tõrge 	<ul style="list-style-type: none"> Vabastage ventilaator Vajalik on ülevaatus volitatud remondikeskuses

13 Garantii

Kehtib seadusega ettenähtud garantii. Kui toode on defektne, võtke ühendust tootja kohaliku filiaaliga (vt dometic.com/dealer) või edasimüüjaga.

Remondi- ja garantiitööde töötlemiseks lisage palun alljärgnevad dokumendid, kui seadme meile saadate:

- ostukuupäevaga arve koopia;
- kaebuse põhjus või vea kirjeldus.

Pange tähele, et kui parandate ise või lasete mittekuutselisel parandajal seda teha, võib see ohutust mõjutada ja garantii kehtetuks muuta.

14 Kõrvaldamine



Pakkematerjali ringlussevõtt. Kui võimalik, pange pakkematerjal vastavasse ringlussevõetava prügi kasti.



HOIATUS! Laste kinnijäämise oht

Enne vana jahutusseadme kasutuselt kõrvaldamist võtke kaas seadme küljest ära. Jätke korvid seadmesse, nii et lapsed ei saaks sisse pugeda.



Integreeritud akude, tavaliste akude ja valgusallikatega toodete ringlussevõtt.

- Kui toode sisaldab integreeritud akusid, tavalisi akusid või valgusallikaid, siis neid ei pea enne jäätmekäitlusse andmist eemaldama.
- Kui soovite toote utiliseerida, küsige oma kohalikust jäätmekäitlusettevõttest või -spetsialistilt üksikasjaliku, kuidas seda kehtivate jäätmekäitluseeskirjade järgi teha.
- Toote saab jäätmekäitlusse anda tasuta.

15 Tehnilised andmed



MÄRKUS Suvandis "Jahutusvõimsus" näidatud minimaalse temperatuuri võib saavutada, kui ümbritsev temperatuur on üle 32 °C.



Test/sertifikaadid:

Järgige EPA kasutustingimusi.

	CFX5 25
Ühenduspinge	12 V \equiv / 24 V \equiv 100 V \sim ... 240 V \sim

	CFX5 25
Nimivool	12 V $\overline{=}$: 9,2 A 24 V $\overline{=}$: 4,2 A 100 V \sim : 1,1 A 240 V \sim : 0,46 A
Jahutusvõimsus	20 °C ... - 22 °C
Kliimaklass	N, T
Maht	25 L
Ümbritsev temperatuur	16 °C ... 43 °C
Külmaaine	R600a
Külmutusagensi kogus	15 g
Sagedusala	WiFi: 2400 MHz ... 2483,5 MHz Bluetooth/BLE: 2400 MHz ... 2483,5 MHz
Sagedusriba (Wi-Fi)	2,4 GHz
Raadiosignaali väljundvõimsus	WiFi: 19,91 dBm (802.11b), 19,91 dBm (802.11g), 19,91 dBm (802.11n), Bluetooth: 11,23 dBm Bluetooth LE: 11,23 dBm
Mõõtmed L × S × K (sh käepidemed)	342 mm × 569 mm × 420 mm
Kaal	16 kg

	CFX5 35
Ühenduspinge	12 V $\overline{=}$ / 24 V $\overline{=}$ 100 V \sim ... 240 V \sim
Nimivool	12 V $\overline{=}$: 8,9 A 24 V $\overline{=}$: 3,8 A 100 V \sim : 1 A 240 V \sim : 0,41 A
Jahutusvõimsus	20 °C ... - 22 °C
Kliimaklass	N, T
Maht	36 L
Ümbritsev temperatuur	16 °C ... 43 °C
Külmaaine	R600a
Külmutusagensi kogus	17 g

	CFX5 35
Sagedusala	WiFi: 2400 MHz ... 2483,5 MHz Bluetooth/BLE: 2400 MHz ... 2483,5 MHz
Sagedusriba (Wi-Fi)	2,4 GHz
Raadiosignaali väljundvõimsus	WiFi: 19,91 dBm (802.11b), 19,91 dBm (802.11g), 19,91 dBm (802.11n), Bluetooth: 11,23 dBm Bluetooth LE: 11,23 dBm
Mõõtmed L × S × K (sh käepidemed)	398 mm × 694 mm × 407 mm
Kaal	19,8 kg

	CFX5 45
Ühenduspinge	12 V _{DC} / 24 V _{DC} 100 V _{AC} ... 240 V _{AC}
Nimivool	12 V _{DC} : 9,4 A 24 V _{DC} : 4,1 A 100 V _{AC} : 1,06 A 240 V _{AC} : 0,44 A
Jahutusvõimsus	20 °C ... -22 °C
Kliimaklass	N, T
Maht	46 L
Ümbritsev temperatuur	16 °C ... 43 °C
Külmaaine	R600a
Külmutusagensi kogus	20 g
Sagedusala	WiFi: 2400 MHz ... 2483,5 MHz Bluetooth/BLE: 2400 MHz ... 2483,5 MHz
Sagedusriba (Wi-Fi)	2,4 GHz
Raadiosignaali väljundvõimsus	WiFi: 19,91 dBm (802.11b), 19,91 dBm (802.11g), 19,91 dBm (802.11n), Bluetooth: 11,23 dBm Bluetooth LE: 11,23 dBm
Mõõtmed L × S × K (sh käepidemed)	398 mm × 694 mm × 476 mm
Kaal	21,7 kg

	CFX5 55
Ühenduspinge	12 V _{DC} / 24 V _{DC} 100 V _{AC} ... 240 V _{AC}
Nimivool	12 V _{DC} : 9,6 A 24 V _{DC} : 4,2 A 100 V _{AC} : 1,08 A 240 V _{AC} : 0,46 A
Jahutusvõimsus	20 °C ... - 22 °C
Kliimaklass	N, T
Kogumaht	55 L
Ümbritsev temperatuur	16 °C ... 43 °C
Külmaaine	R600a
Külmutusagensi kogus	22 g
Sagedusala	WiFi: 2400 MHz ... 2483,5 MHz Bluetooth/BLE: 2400 MHz ... 2483,5 MHz
Sagedusriba (Wi-Fi)	2,4 GHz
Raadiosignaali väljundvõimsus	WiFi: 19,91 dBm (802.11b), 19,91 dBm (802.11g), 19,91 dBm (802.11n), Bluetooth: 11,23 dBm Bluetooth LE: 11,23 dBm
Mõõtmed L × S × K (sh käepidemed)	720 mm × 455 mm × 480 mm
Kaal	23,8 kg

	CFX5 55IM
Ühenduspinge	12 V _{DC} / 24 V _{DC} 100 V _{AC} ... 240 V _{AC}
Nimivool	12 V _{DC} : 9,6 A 24 V _{DC} : 4,2 A 100 V _{AC} : 1,08 A 240 V _{AC} : 0,46 A
Jahutusvõimsus	20 °C ... - 22 °C
Kliimaklass	N, T
Kogumaht	55 L

	CFX5 55IM
Ümbritsev temperatuur	16 °C ... 43 °C
Külmaaine	R600a
Külmutusagensi kogus	22 g
Sagedusala	WiFi: 2400 MHz ... 2483,5 MHz Bluetooth/BLE: 2400 MHz ... 2483,5 MHz
Sagedusriba (Wi-Fi)	2,4 GHz
Raadiosignaali väljundvõimsus	WiFi: 19,91 dBm (802.11b), 19,91 dBm (802.11g), 19,91 dBm (802.11n), Bluetooth: 11,23 dBm Bluetooth LE: 11,23 dBm
Mõõtmed L × S × K (sh käepidemed)	720 mm × 455 mm × 480 mm
Kaal	25 kg

	CFX5 75DZ
Ühenduspinge	12 V \equiv / 24 V \equiv 100 V \sim ... 240 V \sim
Nimivool	12 V \equiv : 9,8 A 24 V \equiv : 4,6 A 100 V \sim : 1,1 A 240 V \sim : 0,47 A
Jahutusvõimsus	20 °C ... - 22 °C
Kliimaklass	N, T
Kogumaht	75 L (45 L/30 L)
Ümbritsev temperatuur	16 °C ... 43 °C
Külmaaine	R600a
Külmutusagensi kogus	27 g
Sagedusala	WiFi: 2400 MHz ... 2483,5 MHz Bluetooth/BLE: 2400 MHz ... 2483,5 MHz
Sagedusriba (Wi-Fi)	2,4 GHz

	CFX5 75DZ
Raadiosignaali väljundvõimsus	WiFi: 19,91 dBm (802.11b), 19,91 dBm (802.11g), 19,91 dBm (802.11n), Bluetooth: 11,23 dBm Bluetooth LE: 11,23 dBm
Mõõtmed L × S × K (sh käepidemed)	892 mm × 495 mm × 472 mm
Kaal	31,1 kg

	CFX5 95DZ
Ühenduspinge	12 V ⁻⁻⁻ / 24 V ⁻⁻⁻ 100 V [~] ... 240 V [~]
Nimivool	12 V ⁻⁻⁻ : 10,4 A 24 V ⁻⁻⁻ : 4,7 A 100 V [~] : 1,22 A 240 V [~] : 0,51 A
Jahutusvõimsus	20 °C ... - 22 °C
Kliimaklass	N, T
Kogumaht	94 L (55 L/39 L)
Ümbritsev temperatuur	16 °C ... 43 °C
Külmaaine	R600a
Külmutusagensi kogus	30 g
Sagedusala	WiFi: 2400 MHz ... 2483,5 MHz Bluetooth/BLE: 2400 MHz ... 2483,5 MHz
Sagedusriba (Wi-Fi)	2,4 GHz
Raadiosignaali väljundvõimsus	WiFi: 19,91 dBm (802.11b), 19,91 dBm (802.11g), 19,91 dBm (802.11n), Bluetooth: 11,23 dBm Bluetooth LE: 11,23 dBm
Mõõtmed L × S × K (sh käepidemed)	962 mm × 530 mm × 472 mm
Kaal	33,3 kg

Käesolevaga deklareerib Dometic, et käesolev raadioseadme tüüp CFX5 vastab direktiivi 2014/53/EL nõuetele. ELi vastavusdeklaratsiooni täielik tekst on kättesaadav järgmisel internetiaadressil: documents.dometic.com

Toote kohta leiata lisateavet energiasildil asetseva QR-koodi kaudu või aadressilt eprel.ec.europa.eu.

 **joon. 27** leheküljel 15

Ελληνικά

1	Σημαντικές σημειώσεις.....	466
2	Επεξήγηση των συμβόλων.....	466
3	Υποδείξεις ασφαλείας.....	467
4	Επεξήγηση των συμβόλων που υπάρχουν πάνω στη συσκευή.....	469
5	Περιεχόμενα συσκευασίας.....	469
6	Πρόσθετος εξοπλισμός.....	469
7	Προβλεπόμενη χρήση.....	470
8	Τεχνική περιγραφή.....	471
9	Πριν από την πρώτη χρήση.....	472
10	Λειτουργία.....	473
11	Καθαρισμός και φροντίδα.....	479
12	Αντιμέτωπη βλαβών.....	479
13	Εγγύηση.....	482
14	Απόρριψη.....	482
15	Τεχνικά χαρακτηριστικά.....	483

1 Σημαντικές σημειώσεις

Παρακαλούμε να διαβάσετε προσεκτικά αυτές τις οδηγίες και να ακολουθήσετε όλες τις οδηγίες, τους κανονισμούς και τις προειδοποιήσεις που περιλαμβάνονται στο εγχειρίδιο αυτού του προϊόντος, έτσι ώστε να διασφαλίζεται πάντοτε η σωστή εγκατάσταση, χρήση και συντήρηση του προϊόντος. Αυτές οι οδηγίες ΠΡΕΠΕΙ πάντοτε να συνοδεύουν το προϊόν.

Με τη χρήση του προϊόντος επιβεβαιώνετε δια του παρόντος ότι έχετε διαβάσει προσεκτικά όλες τις οδηγίες, τους κανονισμούς και τις προειδοποιήσεις καθώς και ότι έχετε κατανοήσει και συμφωνείτε να τηρήσετε τους όρους και τις προϋποθέσεις που ορίζονται στο παρόν έγγραφο. Συμφωνείτε να χρησιμοποιείτε αυτό το προϊόν μόνο για τον προβλεπόμενο σκοπό και την προβλεπόμενη χρήση, πάντοτε σύμφωνα με τις οδηγίες, τους κανονισμούς και τις προειδοποιήσεις που ορίζονται στο παρόν εγχειρίδιο προϊόντος καθώς και σύμφωνα με όλους τους ισχύοντες νόμους και κανονισμούς. Σε περίπτωση μη ανάνηψης και τήρησης των οδηγιών και των προειδοποιήσεων που ορίζονται στο παρόν έγγραφο, ενδέχεται να προκληθούν τραυματισμοί σε εσάς τον ίδιο και σε τρίτους, ζημιά στο προϊόν σας ή υλικές ζημιές σε άλλες ιδιοκτησίες στο άμεσο περιβάλλον. Αυτό το εγχειρίδιο προϊόντος, συμπεριλαμβανομένων των οδηγιών, των κανονισμών, των προειδοποιήσεων και των σχετικών εγγράφων, ενδέχεται να υποβληθεί να υποβληθεί σε τροποποιήσεις και ενημερώσεις. Για ενημερωμένες πληροφορίες για το προϊόν, επισκεφθείτε την ηλεκτρονική διεύθυνση documents.dometic.com.

2 Επεξήγηση των συμβόλων

Μια λέξη σήμανσης επιτρέπει την αναγνώριση μηνυμάτων για την ασφάλεια και μηνυμάτων για υλικές ζημιές και υποδεικνύει τον βαθμό ή το επίπεδο σοβαρότητας του κινδύνου.



ΚΙΝΔΥΝΟΣ!

Καταδεικνύει μια επικίνδυνη κατάσταση, η οποία εάν δεν αποτραπεί, θα προκληθεί θανατηφόρο ατύχημα ή σοβαρός τραυματισμός.



ΠΡΟΕΙΔΟΠΟΙΗΣΗ!

Καταδεικνύει μια επικίνδυνη κατάσταση, η οποία εάν δεν αποτραπεί, μπορεί να προκληθεί θανατηφόρο ατύχημα ή σοβαρός τραυματισμός.



ΠΡΟΦΥΛΑΞΗ!

Καταδεικνύει μια επικίνδυνη κατάσταση, η οποία εάν δεν αποτραπεί, μπορεί να προκληθεί μικρής ή μέτριας σοβαρότητας τραυματισμός.



ΠΡΟΣΟΧΗ!

Καταδεικνύει μια κατάσταση, η οποία εάν δεν αποτραπεί, μπορεί να προκληθούν υλικές ζημιές.



ΥΠΟΔΕΙΞΗ Συμπληρωματικά στοιχεία για τον χειρισμό του προϊόντος.

3 Υποδείξεις ασφαλείας



ΚΙΝΔΥΝΟΣ! Κίνδυνος ηλεκτροπληξίας

- > Κατά την εκκίνηση: Εάν η συσκευή τροφοδοτείται με ρεύμα από το ηλεκτρικό δίκτυο, βεβαιωθείτε οπωσδήποτε ότι η τροφοδοσία ηλεκτρικού ρεύματος προστατεύεται μέσω διάταξης προστασίας ρεύματος διαρροής (RCD), ασφαλειοδιακόπτη ρεύματος διαρροής (RCCB) ή διακόπτη κυκλώματος βλάβης γείωσης (GFCI). Η εγκατάσταση, ειδικά σε χώρους με πιθανώς αυξημένη υγρασία, πρέπει να πραγματοποιείται σύμφωνα με όλους τους σχετικούς κανονισμούς εγκατάστασης.
- > Μην πιάνετε τυχόν εκτεθειμένα καλώδια με γυμνά χέρια. Αυτό ισχύει ιδιαίτερα κατά τη λειτουργία της συσκευής με εναλασσόμενο ρεύμα AC από το ηλεκτρικό δίκτυο.
- > Πριν από την έναρξη λειτουργίας της συσκευής, βεβαιωθείτε ότι το καλώδιο τροφοδοσίας και το φις είναι στεγνά.



ΠΡΟΕΙΔΟΠΟΙΗΣΗ! Κίνδυνος έκρηξης

Μην αποθηκεύετε στη συσκευή ψύξης εκρηκτικές ουσίες, όπως π.χ. φιάλες σπρέι με εύφλεκτο προωθητικό αέριο.



ΠΡΟΕΙΔΟΠΟΙΗΣΗ! Κίνδυνος ηλεκτροπληξίας

- > Μη θέσετε σε λειτουργία τη συσκευή ψύξης, εάν παρουσιάζει εμφανείς ζημιές.
- > Εάν προκληθεί ζημιά στο καλώδιο τροφοδοσίας της συσκευής ψύξης, το καλώδιο πρέπει να αντικατασταθεί με ένα κατάλληλο καλώδιο ή συγκρότημα τροφοδοσίας που διατίθεται από τον κατασκευαστή ή το τμήμα εξυπηρέτησης πελατών του, για να αποφευχθούν τυχόν κίνδυνοι ασφαλείας.
- > Η επισκευή αυτής της συσκευής ψύξης επιτρέπεται να πραγματοποιείται μόνο από εξειδικευμένο τεχνικό προσωπικό. Σε περίπτωση μη ενδεδειγμένων επισκευών ενδέχεται να προκύψουν σοβαροί κίνδυνοι.
- > Συνδέστε τη συσκευή σε πρίζες που διασφαλίζουν τη σωστή σύνδεση, ειδικά εάν η συσκευή πρέπει να είναι γειωμένη.



ΠΡΟΕΙΔΟΠΟΙΗΣΗ! Κίνδυνος πυρκαγιάς

- > Κατά την τοποθέτηση της συσκευής ψύξης, βεβαιωθείτε ότι το καλώδιο τροφοδοσίας δεν έχει παγιδευτεί ή υποστεί ζημιά.
- > Μην τοποθετείτε φορητά πολύπριζα ή φορητές μονάδες τροφοδοσίας στην πίσω πλευρά της συσκευής.
- > Σε περίπτωση ζημιάς στο κύκλωμα ψυκτικού μέσου:
 - Διατηρήστε τις γυμνές φλόγες και πιθανές πηγές ανάφλεξης μακριά από τη συσκευή ψύξης.
 - Αερίστε καλά τον χώρο.
 - Απενεργοποιήστε τη συσκευή ψύξης.
- > Για συσκευές ψύξης με ψυκτικό μέσο R600a: Το κύκλωμα ψυκτικού μέσου περιέχει μια μικρή ποσότητα ενός φιλικού προς το περιβάλλον, αλλά εύφλεκτου ψυκτικού μέσου. Δεν προκαλεί ζημιά στο στρώμα του όζοντος και δεν αυξάνει το φαινόμενο του θερμοκηπίου. Σε περίπτωση διαρροής, το ψυκτικό μέσο ενδέχεται να αναφλεγεί.
- > Διατηρήστε τα ανοίγματα εξαερισμού στο περίβλημα της συσκευής ή στο σημείο εγκατάστασης ελεύθερα από τυχόν εμπόδια.

- > Μη χρησιμοποιείτε μηχανικά αντικείμενα ή άλλα μέσα, για να επιταχύνετε τη διαδικασία απόψυξης, εκτός εάν συνιστώνται από τον κατασκευαστή για τον σκοπό αυτό.
- > Μη ανοίγετε ή προκαλείτε ζημιά στο κύκλωμα ψυκτικού μέσου.
- > Μη χρησιμοποιείτε ηλεκτρικές συσκευές στο εσωτερικό της συσκευής ψύξης, εκτός εάν συνιστώνται από τον κατασκευαστή για τον σκοπό αυτό.



ΠΡΟΕΙΔΟΠΟΙΗΣΗ! Κίνδυνος για την υγεία

- > Αυτή η συσκευή ψύξης μπορεί να χρησιμοποιηθεί από παιδιά ηλικίας 8 ετών και επάνω καθώς και άτομα με μειωμένες φυσικές, αισθητηριακές ή πνευματικές ικανότητες ή με έλλειψη εμπειρίας και γνώσεων, εάν επιτηρούνται ή τους έχουν δοθεί οδηγίες σχετικά με τη χρήση της συσκευής ψύξης με ασφαλή τρόπο και κατανοούν τους σχετικούς κινδύνους.
- > Τα παιδιά ηλικίας 3 έως 8 ετών επιτρέπεται να τοποθετούν τρόφιμα στις συσκευές ψύξης και να βγάδουν τρόφιμα από αυτές.
- > Τα παιδιά πρέπει να επιτηρούνται, για να διασφαλίζεται ότι δεν παίζουν με τη συσκευή.
- > Ο καθαρισμός και η συντήρηση δεν επιτρέπεται να πραγματοποιούνται από παιδιά χωρίς επιτήρηση.



ΠΡΟΦΥΛΑΞΗ! Κίνδυνος ηλεκτροπληξίας

- > Βεβαιωθείτε πριν από τη θέση σε λειτουργία ότι το καλώδιο τροφοδοσίας και το βύσμα είναι στεγνά.
- > Αποσυνδέστε τη συσκευή ψύξης από την τροφοδοσία ηλεκτρικού ρεύματος
 - Πριν από κάθε καθαρισμό και συντήρηση
 - Μετά από κάθε χρήση



ΠΡΟΦΥΛΑΞΗ! Κίνδυνος για την υγεία

- > Για να αποφευχθεί τυχόν μόλυνση των τροφίμων, τηρήστε τις παρακάτω οδηγίες:
 - Ελέγξτε εάν η ψυκτική ισχύς της συσκευής ψύξης είναι κατάλληλη για την αποθήκευση των τροφίμων που πρέπει να ψυχθούν.
 - Τα τρόφιμα θα πρέπει να διατηρούνται μόνο στην αρχική συσκευασία τους ή σε κατάλληλα δοχεία.
 - Το παρατεταμένο άνοιγμα της συσκευής ψύξης μπορεί να προκαλέσει σημαντική αύξηση της θερμοκρασίας στους χώρους της συσκευής.
 - Καθαρίζετε τακτικά τις επιφάνειες που μπορεί να έρθουν σε επαφή με τρόφιμα καθώς και τα προσβάσιμα συστήματα αποχέτευσης.
- > Εάν η συσκευή ψύξης παραμείνει άδεια για μεγάλα χρονικά διαστήματα:
 - Απενεργοποιήστε τη συσκευή ψύξης.
 - Πραγματοποιήστε απόψυξη της συσκευής ψύξης.
 - Καθαρίστε και στεγνώστε τη συσκευή ψύξης.
 - Αφήστε το καπάκι ανοιχτό, για να εμποδίσετε τον σχηματισμό μούχλας μέσα στη συσκευή ψύξης.



ΠΡΟΣΟΧΗ! Κίνδυνος πρόκλησης ζημιάς

- > Βεβαιωθείτε ότι η προδιαγραφή τάσης στην πινακίδα στοιχείων αντιστοιχεί στην υπάρχουσα τροφοδοσία ενέργειας.
- > Συνδέστε τη συσκευή ψύξης μόνο ως εξής:
 - Με το καλώδιο σύνδεσης συνεχούς ρεύματος DC σε μια τροφοδοσία συνεχούς ρεύματος DC στο όχημα
 - Με το καλώδιο σύνδεσης AC σε μια παροχή ρεύματος AC
- > Μη τραβάτε το φως από το καλώδιο σύνδεσης για να το αποσυνδέσετε από την πρίζα.

- > Εάν η συσκευή ψύξης είναι συνδεδεμένη σε μια πρίζα συνεχούς ρεύματος DC, αποσυνδέστε τη συσκευή ψύξης και τις λοιπές συσκευές κατανάλωσης ηλεκτρικού ρεύματος από την μπαταρία πριν από τη σύνδεση ενός ταχυφορτιστή.
- > Εάν η συσκευή ψύξης είναι συνδεδεμένη σε μια πρίζα DC, αποσυνδέστε τη συσκευή ή απενεργοποιήστε την, όταν σβήσετε τον κινητήρα. Διαφορετικά η μπαταρία μπορεί να αποφορτιστεί.
- > Η συσκευή ψύξης δεν είναι κατάλληλη για τη μεταφορά καυστικών ουσιών ή ουσιών που περιέχουν διαλύτες.
- > Η μόνωση της συσκευής ψύξης περιέχει εύφλεκτο κυκλοπεντάνιο και απαιτεί ειδικές διαδικασίες απόρριψης. Παραδώστε τη συσκευή ψύξης στο τέλος του κύκλου ζωής της σε ένα κατάλληλο κέντρο ανακύκλωσης.
- > Μην τοποθετείτε τη συσκευή ψύξης κοντά σε ακάλυπτες φλόγες ή σε άλλες πηγές θερμότητας (θερμάστρες, άμεσο ηλιακό φως, φούρνοι αερίου κ.λπ.).
- > **Κίνδυνος υπερθέρμανσης!** Πρέπει να βεβαιώνετε πάντοτε ότι υπάρχει χώρος τουλάχιστον 50 mm για τον αερισμό σε όλες τις πλευρές της συσκευής ψύξης. Διατηρήστε την περιοχή αερισμού ελεύθερη από αντικείμενα που μπορεί να εμποδίζουν τη ροή αέρα προς τα εξαρτήματα ψύξης. Μην χρησιμοποιείτε ή αποθηκεύετε τη συσκευή ψύξης σε κλειστούς επιμέρους χώρους ή σε περιοχές με καθόλου ή ελάχιστη ροή αέρα.
- > Μην γεμίζετε με υγρά ή πάγο το εσωτερικό δοχείο.
- > Μην βυθίζετε ποτέ τη συσκευή ψύξης σε νερό.
- > Προστατέψτε τη συσκευή ψύξης και τα καλώδια από τη θερμότητα και την υγρασία.
- > Η συσκευή ψύξης απαγορεύεται να εκτίθεται σε βροχή.

4 Επεξήγηση των συμβόλων που υπάρχουν πάνω στη συσκευή



A2L

Προειδοποίηση! Κίνδυνος πυρκαγιάς / εύφλεκτα υλικά

5 Περιεχόμενα συσκευασίας

 σχ. 1 στη σελίδα 3

Θέση στο  σχ. 1	Ποσότητα	Περιγραφή
1	1	Ψυγείο
2	1	Καλώδιο σύνδεσης για σύνδεση DC
3	1	Καλώδιο σύνδεσης για σύνδεση AC

6 Πρόσθετος εξοπλισμός

Διαθέσιμος πρόσθετος εξοπλισμός (δεν περιλαμβάνεται στη συσκευασία παράδοσης):

Όνομασία	Κωδικός	Μοντέλο
Προστατευτικό κάλυμμα		
PC25	9620012808	CFX5 25
PC35	9620012806	CFX5 35

Όνομασία	Κωδικός	Μοντέλο
PC45	9620012805	CFX5 45
PC55	9620012810	CFX5 55
		CFX5 55IM
PC75	9620012811	CFX5 75DZ
PC95	9620012807	CFX5 95DZ
Συρόμενη βάση ψυγείου		
SLD53545U	9620012454	CFX5 35
		CFX5 45
SLD55U	9620012455	CFX5 55
		CFX5 55IM
SLD75U	9620012456	CFX5 75DZ
SLD95100U	9620012457	CFX5 95DZ
Κιτ γρήγορης στερέωσης		
QFK25	9600000166	CFX5 25
QFK3545	9600029599	CFX5 35
		CFX5 45
Εφαρμογή ψύξης για κινητά	–	Κατάλληλο για όλα τα μοντέλα

Σημειώστε ότι η εφαρμογή μπορεί να μην είναι διαθέσιμη στη χώρα σας.

7 Προβλεπόμενη χρήση

Η συσκευή ψύξης είναι κατάλληλη για την ψύξη τροφίμων. Η συσκευή ψύξης είναι επίσης κατάλληλη για χρήση σε οχήματα.

Η συσκευή ψύξης έχει σχεδιαστεί για λειτουργία μέσω της τροφοδοσίας συνεχούς ρεύματος DC ενός οχήματος ή σκάφους, μέσω βοηθητικής μπαταρίας DC ή μέσω τροφοδοσίας εναλλασσόμενου ρεύματος AC.

Η συσκευή ψύξης είναι κατάλληλη για κάμπινγκ ή άλλες παρόμοιες ψυχαγωγικές χρήσεις.

Η συσκευή ψύξης προορίζεται για οικιακή χρήση και παρόμοιες χρήσεις, όπως:

- Χώροι κουζίνας προσωπικού σε καταστήματα, γραφεία και άλλα περιβάλλοντα εργασίας
- Αγροτικές
- Πελάτες σε ξενοδοχεία, μοτέλ και άλλα περιβάλλοντα οικιστικού τύπου
- Περιβάλλοντα τύπου πανσιόν
- Υπηρεσίες τροφοδοσίας για εκδηλώσεις και παρόμοιες χρήσεις μη λιανικής πώλησης

Αυτό το προϊόν είναι κατάλληλο μόνο για τον προβλεπόμενο σκοπό και την προβλεπόμενη χρήση σύμφωνα με αυτές τις οδηγίες.

Αυτό το εγχειρίδιο παρέχει πληροφορίες που είναι απαραίτητες για τη σωστή εγκατάσταση και χρήση του προϊόντος. Σε περίπτωση λανθασμένης εγκατάστασης ή/και χρήσης ή συντήρησης, θα προκύψει μη κανονποιητική απόδοση και, πιθανώς, βλάβη.

Ο κατασκευαστής δεν αποδέχεται καμία ευθύνη για τυχόν τραυματισμούς ή ζημιές στο προϊόν, που οφείλονται σε:

- Λανθασμένη τοποθέτηση, συναρμολόγηση ή σύνδεση, συμπεριλαμβανομένης της υπερβολικά υψηλής τάσης
- Λανθασμένη συντήρηση ή χρήση μη αυθεντικών ανταλλακτικών εξαρτημάτων, που δεν προέρχονται από τον κατασκευαστή
- Μετατροπές στο προϊόν χωρίς τη ρητή άδεια του κατασκευαστή
- Χρήση για σκοπούς διαφορετικούς από αυτούς που περιγράφονται σε αυτό το εγχειρίδιο

Η Dometic διατηρεί το δικαίωμα αλλαγής της εμφάνισης και των προδιαγραφών του προϊόντος.

8 Τεχνική περιγραφή

Η ψύξη παρέχεται από ένα κύκλωμα ψυκτικού μέσω χαμηλών απαιτήσεων συντήρησης με συμπιεστή. Η παχιά μόνωση και ο ισχυρός συμπιεστής εξασφαλίζουν αποδοτική και γρήγορη ψύξη.

Η συσκευή ψύξης είναι φορητή.

Η συσκευή ψύξης αντέχει σε βραχυπρόθεσμη κλίση 30°, για παράδειγμα πάνω σε σκάφη.

8.1 Εύρος λειτουργιών

- Τροφοδοσία ηλεκτρικού ρεύματος με κύκλωμα προτεραιότητας για σύνδεση στην τροφοδοσία εναλλασσόμενου ρεύματος (AC)
- Σύστημα παρακολούθησης μπαταρίας τριών επιπέδων για προστασία της μπαταρίας του οχήματος (απενεργοποιεί αυτόματα τη συσκευή όταν η τάση της μπαταρίας είναι χαμηλή)
- Οθόνη με ένδειξη θερμοκρασίας σε °C και °F
- Ρύθμιση θερμοκρασίας: Σε βήματα 1 °C (1 °F)
- Ενσωματωμένη λειτουργία Bluetooth και WiFi ελεγχόμενη μέσω εφαρμογής
- Πτυσσόμενες λαβές μεταφοράς
- Φορτιστής USB για φορητές συσκευές, όπως κινητά τηλέφωνα
- Αφαιρούμενο συρμάτινο καλάθι
- Ενσωματωμένο ανοιχτήρι μπουκαλιών
- **Μόνο στα CFX5 55IM:** Παγομηχανή

8.2 Στοιχεία χειρισμού και ενδείξεων







Μηχανισμοί ασφάλισης καπακιού ( σχ. 2)

 σχ. 2 στη σελίδα 3

Πίνακας χειρισμού ( σχ. 3)

 σχ. 3 στη σελίδα 4

Στοιχείο	Περιγραφή	Επεξήγηση
1		Ενεργοποιεί τη συσκευή ψύξης με σύντομο πάτημα του κουμπιού Απενεργοποιεί τη συσκευή ψύξης με πάτημα του πλήκτρου για τρία δευτερόλεπτα Επιστρέφει στο προηγούμενο μενού

Στοιχείο	Περιγραφή	Επεξήγηση
2	Οθόνη	<p>AC: Η τροφοδοσία συνεχούς ρεύματος AC είναι συνδεδεμένη</p> <p>DCV: Η τροφοδοσία συνεχούς ρεύματος DC είναι συνδεδεμένη</p> <p>⌘: Το Bluetooth είναι ενεργοποιημένο</p> <p>📶: Το WiFi είναι ενεργοποιημένο</p> <p>🔒: Η οθόνη είναι κλειδωμένη</p> <p>●: Ο συμπίεστής λειτουργεί</p> <p>■: Η παγομηχανή λειτουργεί (μόνο στο CFX5 55IM)</p>
3		<p>Πατήστε το  για πλοήγηση προς τα πάνω ή για αύξηση της επιλεγμένης τιμής.</p> <p>Πατήστε το  για πλοήγηση προς τα κάτω ή για μείωση της επιλεγμένης τιμής.</p> <p>Πατήστε τα  και  ταυτόχρονα για 3 s για να κλειδώσετε ή να ξεκλειδώσετε την οθόνη.</p>
4		Πιέστε για να επιλέξετε ένα μενού ή για να αποθηκεύσετε την επιλεγμένη τιμή.

Υποδοχές σύνδεσης (σχ. 4)

 σχ. 4 στη σελίδα 4

Στοιχείο	Περιγραφή
1	Υποδοχή σύνδεσης για την τροφοδοσία τάσης AC
2	Θήκη ασφάλειας AC
3	Κάλυμμα ασφάλειας DC
4	Υποδοχή σύνδεσης για την τροφοδοσία τάσης DC

9 Πριν από την πρώτη χρήση

 **ΥΠΟΔΕΙΞΗ** Προτού χρησιμοποιήσετε τη συσκευή ψύξης για πρώτη φορά, καθαρίστε την εσωτερικά και εξωτερικά με ένα υγρό πανί για λόγους υγιεινής (βλ. Καθαρισμός και φροντίδα).

Αντιστροφή της κατεύθυνσης ανοίγματος του καπακιού

> Για να αντιστρέψετε την κατεύθυνση ανοίγματος του καπακιού, ακολουθήστε τα βήματα που απεικονίζονται:

- **CFX5 55, CFX5 55IM**

 σχ. 5 στη σελίδα 5

- **CFX575DZ, CFX5 95DZ**

 σχ. 6 στη σελίδα 6

Επιλογή των μονάδων θερμοκρασίας

- > Ακολουθήστε τις παρακάτω οδηγίες:

 **σχ. 7** στη σελίδα 7

10 Λειτουργία

10.1 Αποφυγή χαλάσματος των τροφίμων

Για αποφύγετε το χάλασμα των τροφίμων, λάβετε υπόψη τα εξής:

- > Αποφύγετε κατά το δυνατόν τις διακυμάνσεις της θερμοκρασίας. Ανοίξτε τη συσκευή ψύξης μόνο όσο συχνά και για όση ώρα είναι πραγματικά απαραίτητο. Αποθηκεύστε τα τρόφιμα κατά τέτοιο τρόπο, ώστε να μην εμποδίζεται η καλή κυκλοφορία του αέρα.
- > Προσαρμόστε τη θερμοκρασία στην ποσότητα και στο είδος των τροφίμων.
- > Τα τρόφιμα μπορούν εύκολα να απορροφήσουν ή να απελευθερώσουν οσμή ή γεύση. Τα τρόφιμα πρέπει πάντοτε να αποθηκεύονται καλυμμένα ή μέσα σε κλειστά δοχεία / φιάλες.

10.2 Εξοικονόμηση ενέργειας

- > Επιλέξτε μια καλά αεριζόμενη θέση, η οποία προστατεύεται από την άμεση ηλιακή ακτινοβολία.
- > Αφήστε τα ζεστά τρόφιμα να κρυσώσουν, πριν τα τοποθετήσετε στη συσκευή ψύξης για να τα ψύξετε.
- > Μην ανοίγετε τη συσκευή ψύξης συχνότερα από ό,τι απαιτείται.
- > Μην αφήνετε τη συσκευή ψύξης ανοιχτή περισσότερο από όσο χρειάζεται.
- > Αν η συσκευή ψύξης διαθέτει καλάθι: Για τη βέλτιστη κατανάλωση ενέργειας, τοποθετήστε το καλάθι στη θέση που είχε κατά την παράδοση της συσκευής.
- > Πρέπει να βεβαιώνετε σε τακτική βάση ότι το λάστιχο του καπακιού εφαρμόζει σωστά.
- > Αποφύγετε τις ιδιαίτερα χαμηλές θερμοκρασίες.

10.3 Σύνδεση της συσκευής ψύξης

Σύνδεση σε πηγή ρεύματος DC



ΠΡΟΣΟΧΗ! Κίνδυνος πρόκλησης ζημιάς

Για την προστασία της συσκευής, το καλώδιο συνεχούς ρεύματος (DC) που παρέχεται περιλαμβάνει μια ασφάλεια στο εσωτερικό του φις. **Μην** αφαιρείτε το φις τροφοδοσίας DC που διαθέτει ασφάλεια. Χρησιμοποιήστε μόνο το καλώδιο DC που παρέχεται.

- > Ακολουθήστε τις παρακάτω οδηγίες:

 **σχ. 8** στη σελίδα 7

Σύνδεση σε τροφοδοσία εναλλασσόμενου ρεύματος AC



ΚΙΝΔΥΝΟΣ! Κίνδυνος ηλεκτροπληξίας

- > Μην χειρίζεστε ποτέ φις και διακόπτες με βρεγμένα χέρια ή ενώ στέκεστε επάνω σε βρεγμένη επιφάνεια.
- > Εάν χρειάζεται, συμβουλευθείτε έναν εξειδικευμένο τεχνικό.

- > Ακολουθήστε τις παρακάτω οδηγίες:

 **σχ. 9** στη σελίδα 7

10.4 Χρήση του συστήματος προστασίας μπαταρίας

Η συσκευή ψύξης διαθέτει σύστημα παρακολούθησης μπαταρίας, το οποίο παρέχει προστασία 3 σταδίων για την μπαταρία. Η προστασία της μπαταρίας εμποδίζει την υπερβολική αποφόρτιση όταν η συσκευή είναι συνδεδεμένη με την μπαταρία εκκίνησης του οχήματος ή μεγιστοποιεί τη χρήση μιας μπαταρίας τροφοδοσίας.

Εάν η συσκευή ψύξης χρησιμοποιείται με το σύστημα ανάφλεξης του οχήματος απενεργοποιημένο, απενεργοποιείται αυτόματα μόλις η τάση τροφοδοσίας μειώνεται κάτω από ένα καθορισμένο επίπεδο. Η συσκευή ψύξης ενεργοποιείται ξανά μόλις η μπαταρία επαναφορτιστεί στο επίπεδο τάσης επανεκκίνησης.



ΠΡΟΣΟΧΗ! Κίνδυνος πρόκλησης ζημιάς

Όταν έχει πραγματοποιηθεί απενεργοποίηση από το σύστημα προστασίας της μπαταρίας, η μπαταρία δεν είναι πλέον πλήρως φορτισμένη. Αποφύγετε τις συχνές εκκινήσεις ή τη χρήση καταναλωτών ηλεκτρικού ρεύματος χωρίς παρατεταμένες φάσεις φόρτισης. Βεβαιωθείτε ότι η μπαταρία έχει επαναφορτιστεί.



ΥΠΟΔΕΙΞΗ Όταν η συσκευή ψύξης τροφοδοτείται από την μπαταρία εκκίνησης του οχήματος, επιλέξτε τη λειτουργία παρακολούθησης μπαταρίας "HIGH". Όταν η συσκευή ψύξης τροφοδοτείται από μια μπαταρία τροφοδοσίας, επαρκεί η λειτουργία παρακολούθησης μπαταρίας "LOW".

> Ακολουθήστε τις παρακάτω οδηγίες:

 **σχ. 10** στη **σελίδα 8**

10.5 Χρήση της συσκευής ψύξης



ΠΡΟΣΟΧΗ! Κίνδυνος υπερθέρμανσης

Πρέπει να βεβαιώνεστε πάντοτε ότι υπάρχει επαρκής εξαερισμός, έτσι ώστε να μπορεί να απαχθεί επαρκώς η θερμότητα που παράγεται κατά τη λειτουργία. Προσέξτε να μην καλύπτονται οι σχισμές εξαερισμού. Βεβαιωθείτε ότι η συσκευή έχει επαρκή απόσταση από τοιχώματα και άλλα αντικείμενα, ώστε να διευκολύνεται η κυκλοφορία του αέρα.



ΠΡΟΣΟΧΗ! Κίνδυνος πρόκλησης ζημιάς λόγω υπερβολικά χαμηλής θερμοκρασίας

Βεβαιωθείτε ότι στη συσκευή ψύξης τοποθετούνται μόνο αντικείμενα που πρέπει να ψύχονται στην επιλεγμένη θερμοκρασία.



ΥΠΟΔΕΙΞΗ Κατά τη λειτουργία με την μπαταρία:

- Όταν η τάση είναι $< 8 \text{ V}$, η οθόνη απενεργοποιείται αυτόματα.
- Όταν η τάση είναι $\geq 8 \text{ V}$ και $\leq 12 \text{ V}$ στην οθόνη μπορεί να εμφανιστεί η ένδειξη "ΠΡΟΕΙΔΟΠΟΙΗΣΗ - Χαμηλή τάση" ανάλογα με τη ρύθμιση της λειτουργίας παρακολούθησης της μπαταρίας.

> Ενεργοποίηση της συσκευής ψύξης:

 **σχ. 11** στη **σελίδα 8**

> Απενεργοποίηση της συσκευής ψύξης:

 **σχ. 12** στη **σελίδα 9**

10.6 Χρήση της οθόνης

Καταστάσεις οθόνης:

 σχ. 13 στη σελίδα 9

Στοιχείο	Περιγραφή
A	Αναμονή
B	Αδρανής
C	Κλειδωμένη

Επισκόπηση οθόνης:

 σχ. 14 στη σελίδα 10

Πλοήγηση μέσα στα μενού

Το μαρκαρισμένο μενού έχει επιλεγθεί.



- > Πατήστε το  για πλοήγηση προς τα πάνω.
- > Πατήστε το  για πλοήγηση προς τα κάτω.

Επιλογή ενός μενού

- > Πατήστε το  για να επιλέξετε το απαιτούμενο μενού.

Αλλαγή ρυθμίσεων



Η μαρκαρισμένη τιμή ή ρύθμιση έχει επιλεγθεί.

- > Πατήστε το  για να αυξήσετε την επιλεγμένη τιμή ή για να επιλέξετε την προηγούμενη ρύθμιση.
- > Πατήστε το  για να μειώσετε την επιλεγμένη τιμή ή για να επιλέξετε την επόμενη ρύθμιση.

Επιστροφή στο προηγούμενο μενού

- > Πατήστε το  για να επιστρέψετε στο προηγούμενο μενού χωρίς αποθήκευση.

10.7 Κλειδωμα/ξεκλειδωμα της οθόνης

- > Πατήστε τα  και  ταυτόχρονα για 3 s για να κλειδώσετε ή να ξεκλειδώσετε την οθόνη.

 σχ. 15 στη σελίδα 10

10.8 Ρύθμιση της φωτεινότητας οθόνης

- > Ακολουθήστε τις παρακάτω οδηγίες:

 σχ. 16 στη σελίδα 10

10.9 Ρύθμιση της θερμοκρασίας

- > Ακολουθήστε τις παρακάτω οδηγίες:

 σχ. 17 στη σελίδα 11

10.10 Ενεργοποίηση ή απενεργοποίηση θαλάμου (μόνο στα CFX5 75DZ, CFX5 95DZ)

Μπορείτε να ενεργοποιήσετε την κάθε ζώνη ανεξάρτητα ή και τις δύο ζώνες μαζί.

> Ακολουθήστε τις παρακάτω οδηγίες:

 **σχ. 18** στη **σελίδα 12**

10.11 Χρήση της παγομηχανής (μόνο στο CFX5 55IM)



ΥΠΟΔΕΙΞΗ



- > Ανεξάρτητα από τη ρύθμιση θερμοκρασίας του χώρου συντήρησης, η ζώνη της παγομηχανής έχει σχεδιαστεί για να παράγει παγάκια, όταν η παγομηχανή είναι ενεργοποιημένη.
- > Η κατανάλωση ενέργειας της συσκευής ψύξης αυξάνεται όταν είναι ενεργοποιημένη η παγομηχανή. Για αυτόν τον λόγο, η παγομηχανή πρέπει να απενεργοποιείται, όταν δεν χρειάζεται.
- > Η εργοστασιακή ρύθμιση για την παγομηχανή είναι OFF.

Συμβουλές για τη χρήση της παγομηχανής

- Η παγομηχανή παράγει γρήγορα πάγο για μερικές ώρες μετά από την ενεργοποίησή της και στη συνέχεια μεταβαίνει αυτόματα σε λειτουργία διατήρησης του πάγου, για να μειωθεί η κατανάλωση ενέργειας. Εάν απαιτείται η παραγωγή πολλαπλών παρτίδων πάγου το συντομότερο δυνατόν, με την απενεργοποίηση της παγομηχανής και την επανενεργοποίησή της, η παγομηχανή ρυθμίζεται και πάλι σε λειτουργία γρήγορης παραγωγής πάγου. Επαναλάβετε όσες φορές χρειάζεται.
- Οι χαμηλές ρυθμίσεις θερμοκρασίας ψυγείου στον χώρο συντήρησης ενδέχεται να μην είναι δυνατόν να διατηρηθούν σε υψηλές θερμοκρασίες περιβάλλοντος, όταν η παγομηχανή είναι ενεργοποιημένη.
- > Για να ενεργοποιήσετε ή να απενεργοποιήσετε την παγομηχανή, ακολουθήστε τη διαδικασία που υποδεικνύεται:

 **σχ. 19** στη **σελίδα 12**

Γέμισμα των παγοθηκών με νερό

> Αφαιρέστε τις παγοθήκες ( **σχ. 20 1**) από το περίβλημα της παγομηχανής ( **σχ. 20 2**).

 **σχ. 20** στη **σελίδα 12**

Αφαίρεση των κύβων πάγου



ΥΠΟΔΕΙΞΗ

Σε συνθήκες υψηλής υγρασίας, για την αφαίρεση ενδέχεται να απαιτείται πρόσθετη δύναμη με χρήση και των δύο χεριών, καθώς μπορεί να σχηματιστεί πάγος κάτω από τις παγοθήκες και να κολλήσουν.

1. Ανοίξτε το καπάκι του περιβλήματος της παγομηχανής και ανασηκώστε τις παγοθήκες κάτω από το εμπρός μέρος τους.
2. Αφαιρέστε τα καλύμματα των παγοθηκών και συστρέψτε τις παγοθήκες, για να ελευθερωθούν τα παγάκια.

Αφαίρεση του περιβλήματος της παγομηχανής

Μπορείτε να αφαιρέτε το περίβλημα της παγομηχανής για καθαρισμό ή όταν η παγομηχανή δεν χρησιμοποιείται, ώστε να αυξάνεται ο ωφέλιμος χώρος στο εσωτερικό της συσκευής ψύξης.

- > Ανασηκώστε το περίβλημα στο ένα άκρο του, μέχρι να ξεκουμπώσει η γλώσσα και αφαιρέστε το.
- > Ακολουθήστε την αντίστροφη διαδικασία για την επανατοποθέτηση, πιέζοντας προς τα κάτω τις γλώσσες, ώστε να ασφαλισουν στη θέση τους.

Καθαρισμός και στέγνωμα της παγομηχανής

- > Όταν η παγομηχανή δεν χρησιμοποιείται, καθαρίστε και στεγνώστε τις παγοθήκες και το εσωτερικό του περιβλήματος της παγομηχανής, για να αποφευχθεί η δημιουργία μούχλας.
- > Μετά από παρατεταμένες περιόδους μη χρήσης, καθαρίστε το εσωτερικό των παγοθηκών με ένα διάλυμα μη δραστικού απορρυπαντικού πιάτων και ξεπλύνετε με καθαρό νερό προτού τις χρησιμοποιήσετε.

10.12 Χρήση των Bluetooth και Wi-Fi

Λήψη της εφαρμογής ψύξης για κινητά

Η συσκευή ψύξης μπορεί να παρακολουθείται και να ελέγχεται μέσω Bluetooth ή WiFi με μια εφαρμογή που μπορείτε να εγκαταστήσετε σε μια συμβατή συσκευή.



Κάντε λήψη της εφαρμογής ψύξης για κινητά.

Ρύθμιση του σήματος Bluetooth και σύνδεση με την εφαρμογή

Η συσκευή ψύξης μπορεί να παρακολουθείται και να ελέγχεται μέσω Bluetooth. Για να το κάνετε αυτό, κάντε σύζευξη της συσκευής ψύξης με τη συσκευή Bluetooth που διαθέτετε.



ΥΠΟΔΕΙΞΗ

- Η σύζευξη πρέπει να γίνει μέσα από την εφαρμογή ψύξης για κινητά και όχι από τις ρυθμίσεις της συσκευής.
- Για τη σύνδεση Bluetooth, δεν απαιτείται κωδικός πρόσβασης.

- > Ακολουθήστε τις παρακάτω οδηγίες:

 **σχ. 21** στη **σελίδα 13**

Ρύθμιση του σήματος Wi-Fi

- > Ακολουθήστε τις παρακάτω οδηγίες:

 **σχ. 22** στη **σελίδα 13**

Χρήση των Bluetooth και Wi-Fi

- > Ακολουθήστε τις οδηγίες στην εφαρμογή ψύξης για κινητά.
- ✓ Η λυχνία LED για το Bluetooth ή το Wi-Fi ανάβει όταν συνδεθεί το ψυγείο.

10.13 Επαναφορά στις εργοστασιακές ρυθμίσεις

Η λειτουργία επαναφοράς αλλάζει όλα τα μενού της οθόνης και τα πεδία της εφαρμογής στις αρχικές εργοστασιακές ρυθμίσεις.

> Ακολουθήστε τις παρακάτω οδηγίες:

 σχ. 23 στη σελίδα 13

10.14 Θύρα USB για ηλεκτρική τροφοδοσία

Η θύρα USB επιτρέπει τη φόρτιση μικρών συσκευών, όπως κινητά τηλέφωνα και συσκευές αναπαραγωγής mp3.



ΥΠΟΔΕΙΞΗ Βεβαιωθείτε ότι όλες οι μικρές συσκευές που συνδέονται στη θύρα USB είναι συμβατές με τη λειτουργία 5 V/2,5 A.

> Ακολουθήστε τις παρακάτω οδηγίες:

 σχ. 24 στη σελίδα 14

10.15 Απόψυξη της συσκευής ψύξης

Λόγω της υγρασίας ενδέχεται να σχηματιστεί πάγος στο εσωτερικό της συσκευής ψύξης ή στον εξατμιστή. Αυτό μειώνει την ψυκτική ισχύ.



ΠΡΟΣΟΧΗ! Κίνδυνος πρόκλησης ζημιάς

Μη χρησιμοποιείτε ποτέ σκληρά ή αιχμηρά εργαλεία για την αφαίρεση του πάγου ή για το ξεκόλλημα αντικειμένων, που έχουν κολλήσει λόγω δημιουργίας πάγου.

Για την απόψυξη της συσκευής ψύξης, ακολουθήστε την παρακάτω διαδικασία:

1. Αφαιρέστε τα περιεχόμενα της συσκευής ψύξης.
2. Αν χρειάζεται, τοποθετήστε τα περιεχόμενα σε άλλη συσκευή ψύξης για να τα διατηρήσετε κρύα.
3. Απενεργοποιήστε τη συσκευή ψύξης.
4. Αφήστε το καπάκι ανοιχτό.
5. Σκουπίστε το νερό που σχηματίζεται από την απόψυξη.

10.16 Αντικατάσταση της ασφάλειας AC



ΚΙΝΔΥΝΟΣ! Κίνδυνος ηλεκτροπληξίας

Αποσυνδέστε την τροφοδοσία ηλεκτρικού ρεύματος και το καλώδιο σύνδεσης, πριν από την αντικατάσταση της ασφάλειας της συσκευής.

1. Αποσυνδέστε την τροφοδοσία ηλεκτρικού ρεύματος προς τη συσκευή.
2. Αφαιρέστε το καλώδιο σύνδεσης.
3. Αφαιρέστε την ένθετη ασφάλεια ( σχ. 4 2) χρησιμοποιώντας ως μοχλό ένα κατσαβίδι.
4. Αντικαταστήστε την καμμένη γυάλινη ασφάλεια με μια καινούργια ασφάλεια ίδιου τύπου και ίδιων ονομαστικών χαρακτηριστικών (ταχείας τήξης, 4 A, 250 V).
5. Πιέστε την ένθετη βάση της ασφάλειας μέσα στο περίβλημα.
6. Επανασυνδέστε την τροφοδοσία ηλεκτρικού ρεύματος στη συσκευή.

10.17 Αντικατάσταση της ασφάλειας DC

1. Αποσυνδέστε την ηλεκτρική τροφοδοσία της συσκευής ψύξης.

2. Αφαιρέστε το κάλυμμα της ασφάλειας ( σχ. 4 3) χρησιμοποιώντας ως μοχλό ένα κατσαβίδι.
3. Αναποδογυρίστε το κάλυμμα της ασφάλειας και χρησιμοποιήστε το άγκιστρο, για να αφαιρέσετε την καμμένη διχαλωτή ασφάλεια.
4. Τοποθετήστε μια καινούργια ασφάλεια ίδιου τύπου και ίδιας τιμής έντασης.
 - CFX5 25, CFX5 35, CFX5 45, CFX5 55, CFX5 55IM: 10 A
 - CFX5 75DZ, CFX5 95DZ: 15 A
5. Επανατοποθετήστε το κάλυμμα της ασφάλειας.
6. Συνδέστε ξανά την ηλεκτρική τροφοδοσία της συσκευής.

10.18 Αντικατάσταση της ασφάλειας στο φιν τροφοδοσίας DC

- > Αντικαταστήστε την ελαττωματική ασφάλεια με μια καινούργια ασφάλεια ίδιου τύπου και ίδιων ονομαστικών χαρακτηριστικών όπως φαίνεται.

 σχ. 25 στη σελίδα 14

- CFX5 25, CFX5 35, CFX5 45, CFX5 55, CFX5 55IM: 10 A
- CFX5 75DZ, CFX5 95DZ: 15 A

10.19 Αντικατάσταση πλακέτας PCB φωτισμού



ΠΡΟΣΟΧΗ! Κίνδυνος πρόκλησης ζημιάς

Η αντικατάσταση του λαμπτήρα μπορεί να γίνει μόνο από τον κατασκευαστή, έναν τεχνικό του τμήματος εξυπηρέτησης πελατών ή άλλο παρόμοιο πιστοποιημένο άτομο, ώστε να αποφευχθούν τυχόν κίνδυνοι.

11 Καθαρισμός και φροντίδα



ΠΡΟΦΥΛΑΞΗ! Κίνδυνος ηλεκτροπληξίας

Πριν από οποιαδήποτε εργασία καθαρισμού ή συντήρησης, πρέπει να βεβαιώνετε ότι η συσκευή ψύξης έχει αποσυνδεθεί από την παροχή ρεύματος.



ΠΡΟΣΟΧΗ! Κίνδυνος πρόκλησης ζημιάς

- > Μην καθαρίζετε ποτέ τη συσκευή ψύξης κάτω από τρεχούμενο νερό ή μέσα σε σαπουνάδα.
 - > Για τον καθαρισμό μη χρησιμοποιείτε τριβικά καθαριστικά μέσα ή σκληρά αντικείμενα.
- > Καθαρίζετε τη συσκευή εσωτερικά και εξωτερικά τακτικά με ένα υγρό πανί.
 - > Βεβαιωθείτε ότι τα ανοίγματα εισαγωγής και εξαγωγής αέρα της συσκευής ψύξης είναι καθαρά χωρίς σκόνη και βρομάκι, ώστε να μπορεί να απάγεται η θερμότητα για να μην προκληθεί ζημιά στη συσκευή ψύξης.

12 Αντιμετώπιση βλαβών

πρόβλημα	Αιτία	Προτεινόμενη θεραπεία
Η συσκευή δεν λειτουργεί (λειτουργία DC, σύστημα ανάφλεξης ενεργοποιημένο).	Δεν ανιχνεύθηκε τάση στην πρίζα τροφοδοσίας DC	> Στα περισσότερα οχήματα πρέπει να ενεργοποιηθεί το σύστημα ανάφλεξης, για να τροφοδοτηθεί με ηλεκτρικό ρεύμα η πρίζα τροφοδοσίας DC.

πρόβλημα	Αιτία	Προτεινόμενη θεραπεία
	Η πρίζα DC είναι βρώμικη. Αυτό έχει ως αποτέλεσμα την κακή ηλεκτρική επαφή.	> Εάν το βύσμα της συσκευής στην πρίζα DC είναι πολύ ζεστό, πρέπει να καθαριστεί η πρίζα DC ή το βύσμα δεν έχει συναρμολογηθεί σωστά.
	Η ασφάλεια στο βύσμα DC έχει καεί.	> Αντικαταστήστε την ελαττωματική ασφάλεια στο βύσμα DC, βλ. Αντικατάσταση της ασφάλειας στο φινις τροφοδοσίας DC.
	Η ασφάλεια DC της συσκευής έχει καεί.	> Αντικαταστήστε την ασφάλεια DC της συσκευής, βλ. Αντικατάσταση της ασφάλειας DC.
	Η ασφάλεια του οχήματος είναι καμμένη.	> Αντικαταστήστε την ασφάλεια για την πρίζα DC του οχήματος. Ανατρέξτε στις οδηγίες χειρισμού του οχήματος.
Η συσκευή δεν λειτουργεί (λειτουργία με τροφοδοσία AC).	Δεν υπάρχει τάση στην πρίζα τάσης AC.	> Δοκιμάστε σε μια άλλη πρίζα.
	Η ασφάλεια AC της συσκευής έχει καεί.	> Αντικαταστήστε την ασφάλεια AC της συσκευής, βλ. Αντικατάσταση της ασφάλειας AC.
	Ο ενσωματωμένος προσαρμογέας AC είναι ελαττωματικός.	Οι εργασίες επισκευής επιτρέπεται να διεξάγονται μόνο από την αρμόδια τεχνική υπηρεσία.
Η οθόνη δεν αντιδρά στο πάτημα των πλήκτρων.	Η οθόνη είναι κλειδωμένη.	> Ξεκλειδώστε την οθόνη, βλ. Κλείδωμα/ξεκλείδωμα της οθόνης.
Ο έλεγχος της συσκευής μέσω της εφαρμογής δεν είναι εφικτός.	Δεν υπάρχει σύνδεση Bluetooth ή Wi-Fi.	> Συνδέστε τη συσκευή με το Bluetooth (βλ. Ρύθμιση του σήματος Bluetooth και σύνδεση με την εφαρμογή) ή με το Wi-Fi (βλ. Ρύθμιση του σήματος Wi-Fi).
Στην οθόνη εμφανίζεται ένα μήνυμα προειδοποίησης ή ένας κωδικός προειδοποίησης.	-	> Ανατρέξτε στους παρακάτω πίνακες.

12.1 Μηνύματα προειδοποίησης

Παράδειγμα:

 σχ. 26 στη σελίδα 14

Μήνυμα προειδοποίησης	Περιγραφή	Πιθανή αιτία	Προτεινόμενη λύση
!ΠΡΟΕΙΔΟΠΟΙΗΣΗ - Καπάκι ανοικτό > 3 min	Καπάκι ανοικτό για περισσότερο από 3 min	Το καπάκι δεν έχει ασφαλιστεί σωστά	Ελέγξτε εάν το καπάκι έχει ασφαλιστεί σωστά
		Εσωτερική βλάβη	Απαιτείται επιθεώρηση από εξουσιοδοτημένο κέντρο επισκευής

Μήνυμα προειδοποίησης	Περιγραφή	Πιθανή αιτία	Προτεινόμενη λύση
!ΠΡΟΕΙΔΟΠΟΙΗΣΗ - Χαμηλή τάση	Η συσκευή σταμάτησε να λειτουργεί με συνεχές ρεύμα (DC), λόγω χαμηλής τάσης Η συσκευή έπαψε να λειτουργεί με ηλεκτρική τροφοδοσία DC λόγω αφύσικα υψηλής τάσης > 31,5 V (γεγονός απίθανο να συμβεί – μόνο για προστασία των ηλεκτρονικών συστημάτων – χρησιμοποιείται το ίδιο μήνυμα ειδοποίησης όπως στην περίπτωση χαμηλής τάσης παραπάνω)	Ανεπαρκής τάση τροφοδοσίας	Ελέγξτε για τυχόν πτώση της τάσης από την μπαταρία προς την πρίζα τροφοδοσίας και αυξήστε, εάν απαιτείται, τη διάσταση του καλωδίου
		Η τάση της μπαταρίας είναι πολύ χαμηλή	Ελέγξτε την μπαταρία και φορτίστε την, εάν απαιτείται
		Έχει ρυθμιστεί πολύ υψηλή βαθμίδα προστασίας της μπαταρίας	Επιλέξτε μια χαμηλότερη ρύθμιση προστασίας της μπαταρίας
		Λανθασμένη προδιαγραφή τάσης τροφοδοσίας συνεχούς ρεύματος DC	Βεβαιωθείτε ότι η τάση ηλεκτρικής τροφοδοσίας DC συμφωνεί με την ετικέτα τύπου του προϊόντος
		Λανθασμένη τάση τροφοδοσίας	Ελέγξτε την τάση τροφοδοσίας συνεχούς ρεύματος DC και πραγματοποιήστε επισκευή ή αντικατάσταση τυχόν ελαττωματικών εξαρτημάτων
	Εσωτερική βλάβη	Απαιτείται επιθεώρηση από εξουσιοδοτημένο κέντρο επισκευής	

12.2 Κωδικοί προειδοποίησης

Παράδειγμα:  σχ. 26

Κωδικός προειδοποίησης	Βλάβη	Πιθανή αιτία	Προτεινόμενη λύση
!ΠΡΟΕΙΔΟΠΟΙΗΣΗ 01	Ανοιχτό κύκλωμα NTC SZ & DZ ΜΕΓΑΛΗ	Εσωτερική βλάβη	Απαιτείται επιθεώρηση από εξουσιοδοτημένο κέντρο επισκευής
!ΠΡΟΕΙΔΟΠΟΙΗΣΗ 02	Βραχυκύκλωμα NTC SZ & DZ ΜΕΓΑΛΗ		
!ΠΡΟΕΙΔΟΠΟΙΗΣΗ 11	Ανοιχτό κύκλωμα NTC DZ ΜΙΚΡΗ		
!ΠΡΟΕΙΔΟΠΟΙΗΣΗ 12	Βραχυκύκλωμα NTC DZ ΜΙΚΡΗ		
!ΠΡΟΕΙΔΟΠΟΙΗΣΗ 03/43	Σφάλμα επικοινωνίας		Απενεργοποιήστε τη συσκευή για τουλάχιστον 1 min και, κατόπιν, επανεκινήστε τη. Εάν το πρόβλημα παραμένει, απαιτείται επιθεώρηση από εξουσιοδοτημένο κέντρο επισκευής.
!ΠΡΟΕΙΔΟΠΟΙΗΣΗ 09	Βλάβη στη βαλβίδα DZ ή στη βαλβίδα της παγομηχανής		

Κωδικός προειδοποίησης	Βλάβη	Πιθανή αιτία	Προτεινόμενη λύση
!ΠΡΟΕΙΔΟΠΟΙΗΣΗ 32	Υπερένταση ρεύματος ανεμιστήρα	Εσωτερική βλάβη	Απενεργοποιήστε τη συσκευή για τουλάχιστον 5 min και, κατόπιν, επανεκκινήστε τη. Εάν το πρόβλημα παραμένει, απαιτείται επιθεώρηση από εξουσιοδοτημένο κέντρο επισκευής.
!ΠΡΟΕΙΔΟΠΟΙΗΣΗ 33	Αποτυχία εκκίνησης συμπίεστη		
!ΠΡΟΕΙΔΟΠΟΙΗΣΗ 34	Χαμηλή ταχύτητα συμπίεστη	<ul style="list-style-type: none"> Υψηλή θερμοκρασία περιβάλλοντος 	<ul style="list-style-type: none"> Απενεργοποιήστε τη συσκευή για τουλάχιστον 30 min ή μετακινήστε τη σε ένα πιο δροσερό σημείο και, κατόπιν, επανεκκινήστε τη.
!ΠΡΟΕΙΔΟΠΟΙΗΣΗ 35	Πολύ υψηλή θερμοκρασία του ρυθμιστή	<ul style="list-style-type: none"> Μπλοκαρισμένο άνοιγμα εξαερισμού ή ανεπαρκές διάκενο Εσωτερική βλάβη 	<ul style="list-style-type: none"> Ελευθερώστε τα ανοίγματα εξαερισμού Απαιτείται επιθεώρηση από εξουσιοδοτημένο κέντρο επισκευής

13 Εγγύηση

Ισχύει η νόμιμη διάρκεια εγγύησης. Εάν το προϊόν είναι ελαττωματικό, επικοινωνήστε με τον αντιπρόσωπο του κατασκευαστή στη χώρα σας (βλ. dometic.com/dealer) ή στο κατάστημα αγοράς.

Για τυχόν επισκευή ή αξίωση κάλυψης από την εγγύηση, παρακαλούμε να αποστείλετε επίσης τα παρακάτω έγγραφα μαζί με τη συσκευή:

- Ένα αντίγραφο της απόδειξης αγοράς με την ημερομηνία αγοράς
- Τον λόγο για την αξίωση κάλυψης από την εγγύηση ή μια περιγραφή του σφάλματος

Λάβετε υπόψη ότι τυχόν επισκευή από εσάς τον ίδιο ή μη επαγγελματική επισκευή ενδέχεται να έχει συνέπειες ασφαλείας καθώς και να αποτελέσει αιτία ακύρωσης της εγγύησης.

14 Απορριψη



Ανακύκλωση των υλικών συσκευασίας: Εάν είναι εφικτό, απορρίψτε τα υλικά συσκευασίας στους αντίστοιχους κάδους ανακύκλωσης.



ΠΡΟΕΙΔΟΠΟΙΗΣΗ! Κίνδυνος παγίδευσης για παιδιά

Προτού απορρίψετε την παλιά συσκευή ψύξης σας, αποσυρμολογήστε το καπάκι. Αφήστε τα καλάθια στη θέση τους, έτσι ώστε να μην είναι δυνατόν να σκαρφαλώσει κάποιο παιδί στο εσωτερικό της συσκευής.



Ανακύκλωση προϊόντων με μη αντικαθιστώμενες μπαταρίες, επαναφορτιζόμενες μπαταρίες ή φωτεινές πηγές:

- Εάν το προϊόν περιέχει μη αντικαθιστώμενες μπαταρίες, επαναφορτιζόμενες μπαταρίες ή φωτεινές πηγές, δεν χρειάζεται να τις αφαιρέσετε πριν από την απόρριψή του.
- Εάν επιθυμείτε την τελική απόρριψη του προϊόντος, ζητήστε από το τοπικό κέντρο ανακύκλωσης ή έναν εξειδικευμένο αντιπρόσωπο λεπτομερείς πληροφορίες για τη σχετική διαδικασία σύμφωνα με τους ισχύοντες κανονισμούς διάθεσης απορριμμάτων.
- Το προϊόν μπορεί να απορριφθεί δωρεάν.

15 Τεχνικά χαρακτηριστικά



ΥΠΟΔΕΙΞΗ Η ελάχιστη θερμοκρασία που εμφανίζεται στην ένδειξη “Ψυκτική ισχύς” μπορεί να επιτευχθεί εάν η θερμοκρασία περιβάλλοντος είναι πάνω από 32 °C.



Έλεγχος / πιστοποιητικά:

Τηρήστε τις προϋποθέσεις χρήσης EPA.

	CFX5 25
Ηλεκτρική τάση σύνδεσης	12 V \equiv / 24 V \equiv 100 V \sim ... 240 V \sim
Ονομαστική ένταση ρεύματος	12 V \equiv : 9,2 A 24 V \equiv : 4,2 A 100 V \sim : 1,1 A 240 V \sim : 0,46 A
Ψυκτική ισχύς	20 °C ... – 22 °C
Κλιματική κατηγορία	N, T
Όγκος	25 L
Θερμοκρασία περιβάλλοντος	16 °C ... 43 °C
Ψυκτικό μέσο	R600a
Διαθέσιμη ποσότητα ψυκτικού μέσου	15 g
Εύρος συχνοτήτων	WiFi: 2400 MHz ... 2483,5 MHz Bluetooth/BLE: 2400 MHz ... 2483,5 MHz
Ζώνη συχνοτήτων (WiFi)	2,4 GHz

	CFX5 25
Ισχύς εξόδου RF	WiFi: 19,91 dBm (802.11b), 19,91 dBm (802.11g), 19,91 dBm (802.11n), Bluetooth: 11,23 dBm Bluetooth LE: 11,23 dBm
Διαστάσεις Π × Β × Υ (συμπεριλαμβανομένων των λαβών)	342 mm × 569 mm × 420 mm
Βάρος	16 kg

	CFX5 35
Ηλεκτρική τάση σύνδεσης	12 V $\overline{=}$ / 24 V $\overline{=}$ 100 V \sim ... 240 V \sim
Ονομαστική ένταση ρεύματος	12 V $\overline{=}$: 8,9 A 24 V $\overline{=}$: 3,8 A 100 V \sim : 1 A 240 V \sim : 0,41 A
Ψυκτική ισχύς	20 °C ... -22 °C
Κλιματική κατηγορία	N, T
Όγκος	36 L
Θερμοκρασία περιβάλλοντος	16 °C ... 43 °C
Ψυκτικό μέσο	R600a
Διαθέσιμη ποσότητα ψυκτικού μέσου	17 g
Εύρος συχνοτήτων	WiFi: 2400 MHz ... 2483,5 MHz Bluetooth/BLE: 2400 MHz ... 2483,5 MHz
Ζώνη συχνοτήτων (WiFi)	2,4 GHz
Ισχύς εξόδου RF	WiFi: 19,91 dBm (802.11b), 19,91 dBm (802.11g), 19,91 dBm (802.11n), Bluetooth: 11,23 dBm Bluetooth LE: 11,23 dBm
Διαστάσεις Π × Β × Υ (συμπεριλαμβανομένων των λαβών)	398 mm × 694 mm × 407 mm
Βάρος	19,8 kg

	CFX5 45
Ηλεκτρική τάση σύνδεσης	12 V _{DC} / 24 V _{DC} 100 V _{AC} ... 240 V _{AC}
Ονομαστική ένταση ρεύματος	12 V _{DC} : 9,4 A 24 V _{DC} : 4,1 A 100 V _{AC} : 1,06 A 240 V _{AC} : 0,44 A
Ψυκτική ισχύς	20 °C ... - 22 °C
Κλιματική κατηγορία	N, T
Όγκος	46 L
Θερμοκρασία περιβάλλοντος	16 °C ... 43 °C
Ψυκτικό μέσο	R600a
Διαθέσιμη ποσότητα ψυκτικού μέσου	20 g
Εύρος συχνοτήτων	WiFi: 2400 MHz ... 2483,5 MHz Bluetooth/BLE: 2400 MHz ... 2483,5 MHz
Ζώνη συχνοτήτων (WiFi)	2,4 GHz
Ισχύς εξόδου RF	WiFi: 19,91 dBm (802.11b), 19,91 dBm (802.11g), 19,91 dBm (802.11n), Bluetooth: 11,23 dBm Bluetooth LE: 11,23 dBm
Διαστάσεις Π x Β x Υ (συμπεριλαμβανομένων των λαβών)	398 mm x 694 mm x 476 mm
Βάρος	21,7 kg

	CFX5 55
Ηλεκτρική τάση σύνδεσης	12 V _{DC} / 24 V _{DC} 100 V _{AC} ... 240 V _{AC}
Ονομαστική ένταση ρεύματος	12 V _{DC} : 9,6 A 24 V _{DC} : 4,2 A 100 V _{AC} : 1,08 A 240 V _{AC} : 0,46 A
Ψυκτική ισχύς	20 °C ... - 22 °C
Κλιματική κατηγορία	N, T
Συνολική χωρητικότητα	55 L

	CFX5 55
Θερμοκρασία περιβάλλοντος	16 °C ... 43 °C
Ψυκτικό μέσο	R600a
Διαθέσιμη ποσότητα ψυκτικού μέσου	22 g
Εύρος συχνοτήτων	WiFi: 2400 MHz ... 2483,5 MHz Bluetooth/BLE: 2400 MHz ... 2483,5 MHz
Ζώνη συχνοτήτων (WiFi)	2,4 GHz
Ισχύς εξόδου RF	WiFi: 19,91 dBm (802.11b), 19,91 dBm (802.11g), 19,91 dBm (802.11n), Bluetooth: 11,23 dBm Bluetooth LE: 11,23 dBm
Διαστάσεις Π × Β × Υ (συμπεριλαμβανομένων των λαβών)	720 mm × 455 mm × 480 mm
Βάρος	23,8 kg

	CFX5 55IM
Ηλεκτρική τάση σύνδεσης	12 V \equiv / 24 V \equiv 100 V \sim ... 240 V \sim
Ονομαστική ένταση ρεύματος	12 V \equiv : 9,6 A 24 V \equiv : 4,2 A 100 V \sim : 1,08 A 240 V \sim : 0,46 A
Ψυκτική ισχύς	20 °C ... - 22 °C
Κλιματική κατηγορία	N, T
Συνολική χωρητικότητα	55 L
Θερμοκρασία περιβάλλοντος	16 °C ... 43 °C
Ψυκτικό μέσο	R600a
Διαθέσιμη ποσότητα ψυκτικού μέσου	22 g
Εύρος συχνοτήτων	WiFi: 2400 MHz ... 2483,5 MHz Bluetooth/BLE: 2400 MHz ... 2483,5 MHz
Ζώνη συχνοτήτων (WiFi)	2,4 GHz

	CFX5 55IM
Ισχύς εξόδου RF	WiFi: 19,91 dBm (802.11b), 19,91 dBm (802.11g), 19,91 dBm (802.11n), Bluetooth: 11,23 dBm Bluetooth LE: 11,23 dBm
Διαστάσεις Π × Β × Υ (συμπεριλαμβανομένων των λαβών)	720 mm × 455 mm × 480 mm
Βάρος	25 kg

	CFX5 75DZ
Ηλεκτρική τάση σύνδεσης	12 V $\overline{=}$ / 24 V $\overline{=}$ 100 V \sim ... 240 V \sim
Ονομαστική ένταση ρεύματος	12 V $\overline{=}$: 9,8 A 24 V $\overline{=}$: 4,6 A 100 V \sim : 1,1 A 240 V \sim : 0,47 A
Ψυκτική ισχύς	20 °C ... -22 °C
Κλιματική κατηγορία	N, T
Συνολική χωρητικότητα	75 L (45 L/30 L)
Θερμοκρασία περιβάλλοντος	16 °C ... 43 °C
Ψυκτικό μέσο	R600a
Διαθέσιμη ποσότητα ψυκτικού μέσου	27 g
Εύρος συχνοτήτων	WiFi: 2400 MHz ... 2483,5 MHz Bluetooth/BLE: 2400 MHz ... 2483,5 MHz
Ζώνη συχνοτήτων (WiFi)	2,4 GHz
Ισχύς εξόδου RF	WiFi: 19,91 dBm (802.11b), 19,91 dBm (802.11g), 19,91 dBm (802.11n), Bluetooth: 11,23 dBm Bluetooth LE: 11,23 dBm
Διαστάσεις Π × Β × Υ (συμπεριλαμβανομένων των λαβών)	892 mm × 495 mm × 472 mm
Βάρος	31,1 kg

	CFX5 95DZ
Ηλεκτρική τάση σύνδεσης	12 V _{DC} / 24 V _{DC} 100 V _{AC} ... 240 V _{AC}
Ονομαστική ένταση ρεύματος	12 V _{DC} : 10,4 A 24 V _{DC} : 4,7 A 100 V _{AC} : 1,22 A 240 V _{AC} : 0,51 A
Ψυκτική ισχύς	20 °C ... - 22 °C
Κλιματική κατηγορία	N, T
Συνολική χωρητικότητα	94 L (55 L/39 L)
Θερμοκρασία περιβάλλοντος	16 °C ... 43 °C
Ψυκτικό μέσο	R600a
Διαθέσιμη ποσότητα ψυκτικού μέσου	30 g
Εύρος συχνοτήτων	WiFi: 2400 MHz ... 2483,5 MHz Bluetooth/BLE: 2400 MHz ... 2483,5 MHz
Ζώνη συχνοτήτων (WiFi)	2,4 GHz
Ισχύς εξόδου RF	WiFi: 19,91 dBm (802.11b), 19,91 dBm (802.11g), 19,91 dBm (802.11n), Bluetooth: 11,23 dBm Bluetooth LE: 11,23 dBm
Διαστάσεις Π x Β x Υ (συμπεριλαμβανομένων των λαβών)	962 mm x 530 mm x 472 mm
Βάρος	33,3 kg

Δια του παρόντος, η Dometic δηλώνει ότι ο ραδιοεξοπλισμός τύπου CFX5 συμμορφώνεται με την Οδηγία 2014/53/ΕΕ. Το πλήρες κείμενο της δήλωσης συμμόρφωσης ΕΕ είναι διαθέσιμο στην παρακάτω ηλεκτρονική διεύθυνση internet: documents.dometic.com

Περαιτέρω πληροφορίες για το προϊόν μπορείτε να λάβετε μέσω του κωδικού QR στην ενεργειακή ετικέτα ή μέσω του eprel.ec.europa.eu.

 σχ. 27 στη σελίδα 15

Lietuvių k.

1	Svarbios pastabos.....	489
2	Simbolių paaiškinimas.....	489
3	Saugos instrukcijos.....	490
4	Ant prietaiso esančių simbolių paaiškinimas.....	492
5	Pristatoma komplektacija.....	492
6	Priedai.....	492
7	Paskirtis.....	493
8	Techninis aprašymas.....	493
9	Prieš pirmąjį naudojimą.....	494
10	Naudojimas.....	495
11	Valymas ir priežiūra.....	501
12	Gedimų nustatymas ir šalinimas.....	501
13	Garantija.....	503
14	Utilizavimas.....	503
15	Techniniai duomenys.....	504

1 Svarbios pastabos

Atidžiai perskaitykite šią instrukciją ir sekite visas instrukcijas, nurodymus ir perspėjimus, pateiktus šiame gaminio vadove, ir griežtai jų laikykitės, kad užtikrintumėte, jog šis gaminys visada bus įrengtas, naudojamas ir prižiūrimas tinkamai. Ši instrukcija PRIVALO likti šalia šio gaminio.

Naudodamiesi šiuo gaminiu patvirtinate, kad atidžiai perskaitėte visas instrukcijas, nurodymus ir perspėjimus ir suprantate dokumente išdėstytas sąlygas bei sutinkate jų laikytis. Šį gaminį sutinkate naudoti tik pagal numatytąjį paskirtį ir taip, kaip nurodo šioje gaminio instrukcijoje pateiktos instrukcijos, nurodymai ir perspėjimai, taip pat laikydamiis taikomų teisų ir teisės aktų. Nesusipažinus su šioje instrukcijoje pateiktomis instrukcijomis ir perspėjimais ir jų nesilaikius galite susižaloti patys ir sužaloti kitus asmenis, pažeisti gaminį arba pridaryti žalos kitai netoliese esančiai nuosavybei. Ši gaminio instrukcija, taip pat ir instrukcijos, nurodymai, perspėjimai ir kiti susiję dokumentai, gali būti keičiami ir atnaujinami. Norėdami gauti naujausias informacijos apie gaminį, apsilankykite adresu documents.dometic.com.

2 Simbolių paaiškinimas

Signaliniu žodžiu pažymima informacija apie saugą ir turtinę žalą, taip pat nurodomas pavojaus rimtumo laipsnis ar lygis.



PAVOJUS!

nurodo pavojingą situaciją, kurios neišvengus gresia mirtinas arba sunkus sužalojimas.



ĮSPĖJIMAS!

nurodo pavojingą situaciją, kurios neišvengus gali grėsti mirtinas arba sunkus sužalojimas.



PERSPĖJIMAS!

nurodo pavojingą situaciją, kurios neišvengus gali grėsti lengvas arba vidutinio sunkumo sužalojimas.



PRANEŠIMAS!

Nurodo situaciją, kurios neišvengus, gresia materialinė žala.



PASTABA Papildoma informacija apie gaminio eksploatavimą.

3 Saugos instrukcijos



PAVOJUS! Elektros srovės pavojus

- > Laivuose: jei prietaisas maitinamas iš elektros tinklo, pasirūpinkite, kad maitinimo šaltinis turėtų liekamosios srovės prietaisą (RCD), liekamosios srovės grandinės pertraukiklį (RCD) arba apsauginę nuotėkio relę (GFCI). Montuoti, ypač potencialiai drėgnose vietose, būtina pagal visas taikomas montavimo taisykles.
- > Nelieskite laidų plikomis rankomis. Tai ypač taikoma tais atvejais, kai prietaisas naudojamas prijungus prie kintamosios srovės tinklo.
- > Prieš įjungdami prietaisą įsitinkite, kad maitinimo šaltinis ir kištukas yra sausi.



ĮSPĖJIMAS! Sprogimo pavojus

Nelaikykite sprogiųjų medžiagų, pavyzdžiui, purškiklių skardinių su degiais propelentais aušinimo prietaise.



ĮSPĖJIMAS! Elektros srovės pavojus

- > Nenaudokite šio aušinimo prietaiso, jeigu jis yra akivaizdžiai pažeistas.
- > Jei pažeistas aušinimo prietaiso maitinimo kabelis, jį reikia pakeisti tinkamu maitinimo kabeliu ar mazgu, kurį galima gauti iš gamintojo ar jo techninės priežiūros atstovo, kad būtų išvengta saugos pavojaus.
- > Šį aušinimo prietaisą gali remontuoti tik kvalifikuotas personalas. Netinkamai remontuojant gali kilti rimtas pavojus.
- > Prietaisą prijunkite prie tinkamos jungties lizdų, ypač tada, kai jį reikia įžeminti.



ĮSPĖJIMAS! Gaisro pavojus

- > Statydami aušinimo prietaisą įsitinkite, kad maitinimo laidas nėra įstrigęs ar sugadintas.
- > Atkreipkite dėmesį į kelis nešiojamuosius lizdus arba nešiojamuosius maitinimo šaltinius prietaiso gale.
- > Jei buvo pažeista aušalo grandinė:
 - Saugokite aušinimo prietaisą nuo atviros liepsnos ir galimų degimo šaltinių.
 - Gerai išvėdinkite patalpą.
 - Išjunkite aušinimo prietaisą.
- > Informacija dėl aušinimo prietaisų su aušalu R600a: Aušalo grandinėje yra nedidelis kiekis aplinkai nekenksmingo, bet degaus aušalo. Jis nepažeidžia ozono sluoksnio ir nedidina šiltnamio efekto. Išsiliejęs aušalas gali užsidegti.
- > Pasirūpinkite, kad prietaiso korpuse arba įrenginiuose esančios ventilacijos angos nebūtų uždengtos.
- > Norėdami paspartinti atitirpinimo procesą, nenaudokite jokių mechaninių daiktų ar kitų priemonių, nebent šiam tikslui juos yra rekomendavęs gamintojas.
- > Neatidarykite ir nepažeiskite šaltnešio kontūro.
- > Aušinimo prietaiso viduje nenaudokite kitų elektros prietaisų, nebent šiam tikslui juos yra rekomendavęs gamintojas.



ĮSPĖJIMAS! Pavojus sveikatai

- > Šį aušinimo prietaisą gali naudoti vaikai nuo 8 metų amžiaus ir fizinių, sensorinių arba psichikos sutrikimų turintys arba stokoiantys patirties ir žinių asmenys, jeigu jie yra prižiūrimi arba instruktuojami dėl šio prietaiso naudojimo saugiai ir suvokia jo keliamus pavojus.
- > Vaikai nuo 3 iki 8 metų gali įdėti ir išimti aušinimo prietaisus.
- > Vaikus reikia prižiūrėti, kad jie nežaistų su prietaisais.
- > Vaikams šį prietaisą valyti ir atlikti jo techninę priežiūrą be priežiūros draudžiama.



PERSPĖJIMAS! Elektros srovės pavojus

- > Prieš įjungdami aušinimo prietaisą įsitikinkite, kad maitinimo linija ir kištukas yra sausi.
- > Atjunkite aušinimo prietaisą nuo maitinimo
 - Prieš kiekvieną valymą ir techninę priežiūrą
 - Po kiekvieno naudojimo



PERSPĖJIMAS! Pavojus sveikatai

- > Kad neužterštumėte maisto, paisykite toliau pateiktų nurodymų.
 - Patikrinkite, ar aušinimo prietaiso šaldymo pajėgumas yra tinkamas maistui, kurį norite atvėsinti, laikyti.
 - Maistą galima saugoti tik originalioje pakuotėje ar tinkamose talpyklose.
 - Atidarius aušinimo prietaisą ilgiam laikui, prietaiso skyriuose gali žymiai pakilti temperatūra.
 - Reguliariai valykite paviršius, kurie gali turėti sąlytį su maistu ir pasiekiamomis drenažo sistemomis.
- > Jeigu aušinimo prietaisas paliekamas tuščias ilgiam laikui:
 - Išjunkite aušinimo prietaisą.
 - Atitirpinkite aušinimo prietaisą.
 - Išvalykite ir nusauskite aušinimo prietaisą.
 - Palikite dangtį atidarytą, kad aušinimo prietaise nesiformuotų pelėsis.



PRANEŠIMAS! Žalos pavojus

- > Patikrinkite, ar duomenų plokštelėje nurodyta įtampa atitinka maitinimo šaltinio įtampą.
- > Aušinimo prietaisą prijunkite tik toliau nurodytu būdu:
 - Nuolatinės srovės prijungimo laidą prijunkite prie automobilio nuolatinės srovės maitinimo
 - Kintamosios srovės prijungimo laidą prijunkite prie kintamosios srovės maitinimo šaltinio
- > Atjungdami kištuką niekada netraukite už laido.
- > Jei aušinimo prietaisas prijungtas prie nuolatinės srovės maitinimo lizdo, prieš prijungdami greitojo įkrovimo įrenginį, atjunkite aušinimo prietaisą ir kitus energiją vartojančius prietaisus nuo akumuliatoriaus.
- > Jei aušinimo prietaisas prijungtas prie nuolatinės srovės maitinimo lizdo, išjungę variklį aušinimo prietaisą atjunkite arba išjunkite. Antraip gali išsikrauti akumuliatorius.
- > Aušinimo prietaisas nėra tinkamas gabenti kaustines medžiagas ar medžiagas, kuriose yra tirpiklių.
- > Aušinimo prietaiso izoliaciją sudaro degus ciklopentanas, todėl reikalinga speciali utilizavimo procedūra. Pasibaigus aušinimo prietaiso naudojimo laikui, perduokite jį atitinkamam perdėbimo centrui.
- > Nestatykite aušinimo prietaiso šalia atviros liepsnos ar kitų šilumos šaltinių (šildytuvų, tiesioginių saulės spindulių, dujinių orkaitių ir pan.).
- > **Perkaitimo pavojus!** Visada įsitikinkite, kad iš visų aušinimo prietaiso pusių yra mažiausiai 50 mm ventiliacijos tarpas. Ventiliacijos srityje neturi būti jokių daiktų, galinčių užstoti oro srautą į aušinimo komponentus. Nenaudokite ar nelaikykite aušinimo prietaiso uždaruose skyriuose arba srityse, kuriuose nėra oro srauto arba jis labai mažas.
- > Vidinio indo nepildykite ledu ar skysčiais.
- > Niekada nemerkite aušinimo prietaiso į vandenį.
- > Saugokite aušinimo prietaisą bei laidus nuo karščio ir drėgmės.
- > Aušinimo prietaisas turi būti apsaugotas nuo lietaus.

4 Ant prietaiso esančių simbolių paaiškinimas



A2L

Įspėjimas! Gaisro / degių medžiagų rizika

5 Pristatoma komplektacija

 pav. 1 puslapyje 3

Elementas  pav. 1	Kiekis	Aprašymas
1	1	Šaldytuvas
2	1	Nuolatinės srovės jungties jungiamasis kabelis
3	1	Kintamosios srovės jungties jungiamasis kabelis

6 Priedai

Tiekiami kaip priedas (neįeina į pristatomą komplektaciją):

Pavadinimas	Nuor. nr.	Modelis
Apsauginis dangtis		
PC25	9620012808	CFX5 25
PC35	9620012806	CFX5 35
PC45	9620012805	CFX5 45
PC55	9620012810	CFX5 55
		CFX5 55IM
PC75	9620012811	CFX5 75DZ
PC95	9620012807	CFX5 95DZ
Šaldytuvo vežimėlis		
SLD53545U	9620012454	CFX5 35
		CFX5 45
SLD55U	9620012455	CFX5 55
		CFX5 55IM
SLD75U	9620012456	CFX5 75DZ
SLD95100U	9620012457	CFX5 95DZ
Greitojo tvirtinimo rinkinys		
QFK25	9600000166	CFX5 25
QFK3545	9600029599	CFX5 35
		CFX5 45
Programėlė „Mobile Cooling“	–	tinka visiems modeliams

Atkreipiame dėmesį, kad programėlė gali būti nepasiekiamą jūsų šalyje.

7 Paskirtis

Aušinimo prietaisas tinka maistui šaldyti. Galima naudoti aušinimo prietaisą ir transporto priemonėse.

Aušinimo prietaisas skirtas jungti prie transporto priemonės ar laivo nuolatinės srovės maitinimo šaltinio, nuolatinės srovės papildomo akumuliatoriaus arba kintamosios srovės maitinimo šaltinio.

Šis aušinimo prietaisas skirtas stovyklautojams ir kitokiam poilsiniam naudojimui.

Aušinimo prietaisas skirtas naudoti buityje ir panašiais tikslais, pavyzdžiui:

- parduotuvių, biurų ir kitų darbuotojų virtuvėse;
- ūkiuose;
- viešbučių, motelių ir kitų gyvenamųjų patalpų klientams;
- viešbučiuose, teikiančiuose nakvynės ir pusryčių paslaugą;
- maitinimo ir panašios ne mažmeninės prekybos paskirties patalpose.

Šis gaminį galima naudoti tik pagal numatytą paskirtį ir vadovaujantis šiomis instrukcijomis.

Šiame vadove pateikiama informacija, reikalinga tinkamam gaminio įrengimui ir (arba) naudojimui. Dėl prasto įrengimo ir (arba) netinkamo naudojimo ar techninės priežiūros gaminys gali veikti netinkamai ir sugesti.

Gamintojas neprisiims atsakomybės už patirtus sužeidimus ar žalą gaminiui, atsiradusią dėl šių priežasčių:

- Netinkamas montavimas, surinkimas ar prijungimas, įskaitant per aukštą įtampą
- Netinkamos techninės priežiūros arba jeigu buvo naudotos neoriginalios, gamintojo nepateiktos atsarginės dalys
- Gaminio pakeitimai be aiškaus gamintojo leidimo
- Naudojimas kitais tikslais, nei nurodyta šiame vadove

„Dometic“ pasilieka teisę keisti gaminio išvaizdą ir specifikacijas.

8 Techninis aprašymas

Mažai techninės priežiūros reikalaujanti šaldytuvo grandinė su kompresoriumi tiekia aušinimą. Didelis izoliacinės medžiagos kiekis ir galingas kompresorius užtikrina efektyvų ir greitą aušinimą.

Šis aušinimo prietaisas yra nešiojamas.

Aušinimo prietaisas gali būti trumpam pakreipiamas 30° kampu, pavyzdžiui, laivuose.

8.1 Funkcijos

- Maitinimo šaltinis su prioritetine grandine, skirta prijungti prie kintamosios srovės maitinimo šaltinio
- Trijų lygių akumuliatoriaus monitorius, saugantis transporto priemonės akumuliatorių (automatiškai išjungia, jei aptinka žemą akumuliatoriaus įtampą)
- Ekranas su temperatūros matuokliu °C ir °F
- Temperatūros nustatymas: Padalomis po 1 °C (1 °F)
- Integruota „Bluetooth“ ir „Wi-Fi“ funkcija, todėl galima valdyti naudojantis programėle
- Sulankstomos nešiojimo rankenos
- USB įkroviklis nešiojamiems įrenginiams, pvz., mobiliems telefonams
- Nuimamas vielinis krepšys
- Integruotas butelių atidarytuvas
- **Tik CFX5 55IM:** ledo kubelių gaminimo įrenginys



8.2 Valdymo ir rodymo elementai

Dangčio fiksatoriai (pav. 2)

 pav. 2 puslapyje 3

Valdymo skydelis (pav. 3)

 pav. 3 puslapyje 4

Komponentas	Aprašymas	Paiškinimas
1		Ijungia aušinimo prietaisą trumpai paspaudus mygtuką Išjungia aušinimo prietaisą spaudžiant mygtuką tris sekundes Grąžina į ankstesnį meniu
2	Ekranas	AC : prijungtas kintamosios srovės maitinimo šaltinis DCV : prijungtas nuolatinės srovės maitinimo šaltinis ⌘: įjungtas „Bluetooth“ 📶: įjungtas „WiFi“ 🔒: ekranas užrakintas ●: veikia kompresorius ■: veikia ledo kubelių gaminimo įrenginys (tik CFX5 55IM)
3		Paspauskite ▲, jei norite eiti aukštyr arba didinti pasirinktą vertę. Paspauskite ▼, jei norite eiti žemyn arba mažinti pasirinktą vertę. Spauskite ▲ ir ▼ vienu metu 3 s, jei norite užrakinti arba atrakinti ekraną.
4		Paspauskite, kad pasirinktumėte meniu arba išsaugotumėte pasirinktą vertę.

Prijungimo lizdai (pav. 4)

 pav. 4 puslapyje 4



Komponentas	Aprašymas
1	Kintamosios srovės maitinimo šaltinio prijungimo lizdas
2	Kintamosios srovės saugiklio laikiklis
3	Nuolatinės srovės saugiklio laikiklis
4	Nuolatinės srovės maitinimo šaltinio prijungimo lizdas

9 Prieš pirmąjį naudojimą



PASTABA Prieš įjungdami aušinimo prietaisą pirmą kartą higienos sumetimais valykite jo vidų ir išorę drėgna šluoste (žr. Valymas ir priežiūra).

Dangčio atidarymo pusės pakeitimas

- > Norėdami pakeisti dangčio atidarymo pusę, atlikite nurodytus veiksmus:
 - **CFX5 55, CFX5 55IM**
 -  pav. **5** puslapyje 5
 - **CFX575DZ, CFX5 95DZ**
 -  pav. **6** puslapyje 6

Temperatūros vienetų pasirinkimas

- > Atlikite veiksmus, kaip parodyta toliau.
 -  pav. **7** puslapyje 7

10 Naudojimas

10.1 Maisto atliekų kiekio mažinimas

Norėdami išvengti maisto švaistymo, atkreipkite dėmesį į toliau nurodytus dalykus.

- > Užtikrinkite kuo mažesnę temperatūros svyravimą. Aušinimo prietaisą atidarykite tik tada, kai reikia, ir tik tiek, kiek reikia. Maisto produktus saugokite taip, kad oras galėtų laisvai cirkuliuoti.
- > Temperatūrą reguliuokite atsižvelgdami į maisto produktų kiekį ir rūšį.
- > Maisto produktai gali lengvai sugerti arba skleisti kvapus ar skonį. Maisto produktus visada laikykite uždengtus arba uždarytuose induose / buteliuose.

10.2 Energijos taupymas

- > Pasirinkite gerai vėdinamą vietą, apsaugotą nuo tiesioginių saulės spindulių.
- > Pirmiausia, prieš įdėdami maistą į aušinimo prietaisą, leiskite šiltam maistui atvėsti.
- > Neatidarinėkite aušinimo prietaiso dažniau, nei reikia.
- > Nepalikite aušinimo prietaiso atidaryto ilgiau, nei reikia.
- > Jei aušinimo prietaise yra krepšys: Siekiant užtikrinti optimalų energijos suvartojimą, krepšį reikėtų dėti ten, kur jis buvo pristatymo metu.
- > Reguliariai tikrinkite, ar dangčio sandariklis užtikrina sandarumą.
- > Be reikalo nemažinkite temperatūros.

10.3 Aušinimo prietaiso prijungimas

Prijungimas prie nuolatinės srovės šaltinio



PRANEŠIMAS! Žalos pavojus

Norint apsaugoti įrenginį, pateikiamame nuolatinės srovės kabelio kištuke yra saugiklis. **Neatjunkite** nuolatinės srovės kištuko su saugikliu. Naudokite tik pridėtą nuolatinės srovės kabelį.

- > Atlikite veiksmus, kaip parodyta toliau.

 pav. **8** puslapyje 7

Prijungimas prie kintamosios srovės maitinimo šaltinio



PAVOJUS! Elektros srovės pavojus

> Kištukų ir jungiklių niekada nelieskite drėgnomis rankomis arba stovėdami ant drėgno paviršiaus.

- > Prireikus tarkitės su kvalifikuotu techniku.

- > Atlikite veiksmus, kaip parodyta toliau.



10.4 Akumulatoriaus monitoriaus naudojimas

Aušinimo prietaise yra akumulatoriaus monitorius, užtikrinantis 3 pakopų akumulatoriaus apsaugą. Akumulatoriaus apsauga neleidžia per daug iškrauti transporto priemonės užvedimo akumulatoriaus, prie kurio prijungtas aušinimo prietaisas, ir padeda maksimaliai išnaudoti maitinimo akumulatoriaus energiją.

Jei aušinimo prietaisas naudojamas išjungus transporto priemonės degimą, jis išjungiamas automatiškai, vos tik maitinimo įtampa nebesiekia nustatyto lygio. Aušinimo prietaisas vėl įsijungs, kai akumulatorius bus įkrautas iki paleidimo iš naujo įtampos lygio.



PRANEŠIMAS! Žalos pavojus

Išjungus akumulatoriaus stebėjimo režimą, akumulatorius nebebus iki galo įkrautas. Stenkitės išvengti pakartotinio paleidimo arba naudoti įkraudami trumpesniais intervalais. Įsitikinkite, kad akumulatorius pakrautas.



PASTABA Jei aušinimo prietaisas maitinamas iš užvedimo akumulatoriaus, pasirinkite akumulatoriaus stebėjimo režimą HIGH. Jei aušinimo prietaisas prijungtas prie maitinimo akumulatoriaus, pakaks akumulatoriaus stebėjimo režimo LOW.

- > Atlikite veiksmus, kaip parodyta toliau.



10.5 Aušinimo prietaiso naudojimas



PRANEŠIMAS! Perkaitimo pavojus

Visada įsitikinkite, kad vėdinimas pakankamas, ir veikimo metu susidariusi šiluma gali išsisklaidyti. Įsitikinkite, kad vėdinimo angos neuždengtos. Įsitikinkite, jog prietaisas yra pakankamai toli nuo sienų ir kitų objektų, kad oras galėtų cirkuluoti.



PRANEŠIMAS! Žalos pavojus dėl pernelyg žemos temperatūros

Įsitikinkite, kad į aušinimo prietaisą dedami tik tie produktai, kurie skirti aušinti pasirinktoje temperatūroje.



PASTABA Kai prietaisas maitinamas iš akumulatoriaus:

- Kai įtampa yra < 8 V, ekranas automatiškai išsijungia.
- Kai įtampa yra ≥ 8 V ir ≤ 12 V, ekrane gali būti rodoma “!ALERT - Voltage low” (PERSPĖJIMAS – žema įtampa), tai priklauso nuo akumulatoriaus monitoriaus režimo nustatymo.

- > Įjunkite aušinimo prietaisą:



- > Išjunkite aušinimo prietaisą:



10.6 Ekranų naudojimas

Ekranų būsenos:

 pav. 13 puslapyje 9

Komponentas **Aprašymas**

A	Budėjimas
B	Tuščioji veiksmas
C	Užrakinta

Ekranų apžvalga:

 pav. 14 puslapyje 10

Naršymas po meniu

Pasirenkamas paryškintas meniu.



- > Paspauskite , jei norite eiti aukščiau.
- > Paspauskite , jei norite eiti žemiau.

Meniu pasirinkimas

- > Paspausdami  pasirinkite reikiamą meniu.

Nuostatų keitimas



Pasirenkama pažymėta vertė arba nuostata.

- > Paspauskite , jei norite padidinti pasirinktą vertę arba pasirinkti ankstesnę nuostatą.
- > Paspauskite , jei norite sumažinti pasirinktą vertę arba pasirinkti kitą nuostatą.

Grįžimas į ankstesnį meniu

- > Paspauskite , jei norite grįžti į ankstesnį meniu neišsaugoję pakeitimų.

10.7 Ekranų užrakinimas / atrakinimas

- > Spauskite  ir  vienu metu 3 s, jei norite užrakinti arba atrakinti ekraną.

 pav. 15 puslapyje 10

10.8 Ekranų ryškumo nustatymas

- > Atlikite veiksmus, kaip parodyta toliau.

 pav. 16 puslapyje 10

10.9 Temperatūros nustatymas

- > Atlikite veiksmus, kaip parodyta toliau.

 pav. 17 puslapyje 11

10.10 Skyriaus išjungimas ar įjungimas (tik CFX5 75DZ, CFX5 95DZ)

Kiekvieną zoną aktyvinti galite po vieną arba abi.

- > Atlikite veiksmus, kaip parodyta toliau.

 pav. 18 puslapyje 12

10.11 Ledo kubelių gaminimo įrenginio naudojimas (tik CFX5 55IM)



PASTABA

- > Nuo pagrindinio skyriaus temperatūros nuostatos nepriklausanti ledo kubelių gaminimo įrenginio zona skirta ledo kubeliams gaminti, jei įjungtas ledo kubelių gaminimo įrenginys.
- > Įjungus ledo kubelių gaminimo įrenginį, padidėja aušinimo prietaiso energijos sąnaudos. Jei ledo kubelių gaminimo įrenginio naudoti nereikia, jį išjunkite.
- > Gamklinė ledo kubelių gaminimo įrenginio nuostata yra OFF (išjungta).

Ledo kubelių gaminimo įrenginio naudojimo patarimai

- Įjungus ledo kubelių gaminimo įrenginys ledą gamina greitai keletą valandų, tada automatiškai perjungama į ledo kubelių priežiūros režimą, siekiant taupyti suvartojamos energijos kiekį. Jei greitai reikia paruošti keletą ledo kubelių partijų, išjungus ir įjungus ledo kubelių gaminimo įrenginį vėl bus nustatytas greitas ledo kubelių gaminimo režimas. Kartokite tiek kartų, kiek reikia.
 - Kai ledo kubelių gaminimo įrenginys įjungtas, žemos šaldiklio temperatūros nuostatos pagrindiniame skyriuje gali būti nepalaikomos, esant aukštai aplinkos temperatūrai.
- > Norėdami įjungti arba išjungti ledo kubelių gaminimo įrenginį, atlikite šiuos veiksmus:

 pav. 19 puslapyje 12

Ledo dėklų užpildymas vandeniu

- > Išimkite ledo dėklus ( pav. 20 1) iš ledo kubelių gaminimo įrenginio korpuso ( pav. 20 2).

 pav. 20 puslapyje 12

Ledo kubelių išėmimas



PASTABA

Esant didelei drėgmei, išimant gali prireikti papildomos jėgos ir abiejų rankų, nes ledo dėklai gali būti prišalę.

1. Atidarykite ledo kubelių gaminimo įrenginio dangtelį ir kelkite už ledo dėklų priekinės dalies.
2. Nuimkite ledo dėklo dangčius ir dėklus pasukite, kad pradėtų kristi kubeliai.

Ledo kubelių gaminimo įrenginio korpuso išėmimas

Ledo kubelių gaminimo įrenginio korpusą galima nuimti norint išvalyti arba kai jis nenaudojamas, kad turėtumėte daugiau vietos aušinimo prietaise.

- > Kelkite korpusą ties vienu galu, kol atsifikuos ąselė, tada nuimkite.
- > Uždėdami atgal, veiksmus atlikite atvirkščia tvarka, paspausdami ąseles, kad užsifikuotų reikiamoje vietoje.

Ledo kubelių gaminimo įrenginio valymas ir nusausinimas

- > Nenaudodami nuvalykite ir nusausininkite ledo dėklus bei ledo kubelių gaminimo įrenginio korpuso vidų, kad nesusidarytų pelėsis.

- > Jei prietaisas ilgesnį laiką nebuvo naudojamas, prieš vėl naudodami išvalykite ledo dėklų vidų nestiprių indų plovimo skysčiu ir išskalaukite švarių vandeniu.

10.12 „Bluetooth“ ir „Wi-Fi“ naudojimas

Programėlės „Mobile Cooling“ atsisiuntimas

Galima stebėti ir valdyti aušinimo prietaisą „Bluetooth“ arba „Wi-Fi“ ryšiu, naudojantis programėle, kurią galite įdiegti suderinamame įrenginyje.



Atsisiųskite programėlę „Mobile Cooling“.

„Bluetooth“ signalo nustatymas ir prijungimas prie programėlės

Galima stebėti ir valdyti aušinimo prietaisą „Bluetooth“ ryšiu. Norėdami tai daryti, susiekite aušinimo prietaisą su „Bluetooth“ įrenginiu.



PASTABA

- Susieti reikia programėlėje „Mobile Cooling“, o ne prietaiso nustatymuose.
- Norint prijungti „Bluetooth“ ryšiu, slaptažodis nereikalingas.

- > Atlikite veiksmus, kaip parodyta toliau.

 pav. 21 puslapyje 13

„Wi-Fi“ signalo nustatymas

- > Atlikite veiksmus, kaip parodyta toliau.

 pav. 22 puslapyje 13

„Bluetooth“ ir „Wi-Fi“ naudojimas

- > Vadovaukitės instrukcijomis šaldymo programėlėje mobiliems.
- ✓ Prijungus aušinimo prietaisą, užsidega „Bluetooth“ arba „Wi-Fi“ lemputė.

10.13 Gamyklinių nustatymų atkūrimas

Naudojant nustatymo iš naujo funkciją, visuose ekrano meniu ir programos laukuose rodomos nuostatos pakeičiamos į pradines gamyklines.

- > Atlikite veiksmus, kaip parodyta toliau.

 pav. 23 puslapyje 13

10.14 Maitinimo per USB prievadas

Per USB prievadą galima įkrauti nedidelius įrenginius, pvz., mobiliuosius telefonus ir MP3 grotuvus.



PASTABA Įsitikinkite, kad prie USB prievado prijungtą nedidelį įrenginį tinka naudoti esant 5 V / 2,5 A srovei.

> Atlikite veiksmus, kaip parodyta toliau.

 pav. 24 puslapyje 14

10.15 Aušinimo prietaiso atitirpinimas

Dėl drėgmės aušinimo prietaiso viduje arba garintuve gali susidaryti šerkšnas. Tai sumažina aušinimo pajėgumą.



PRANEŠIMAS! Žalos pavojus

Niekada nenaudokite kietų ar smailių įrankių ledui pašalinti arba užšaldytiems daiktams ištraukti.

Norėdami atitirpinti aušinimo prietaisą, atlikite toliau nurodytus veiksmus.

1. Išimkite viską iš aušinimo prietaiso.
2. Jei reikia, įdėkite turinį į kitą aušinimo prietaisą, kad jis toliau būtų šaldomas.
3. Išjunkite aušinimo prietaisą.
4. Dangtelį palikite atvirą.
5. Išvalykite atitirpusį vandenį.

10.16 Kintamosios srovės saugiklio keitimas



PAVOJUS! Elektros srovės pavojus

Prieš keisdami įrenginio saugiklį, atjunkite maitinimo šaltinį ir jungiamąjį kabelį.

1. Atjunkite įrenginio maitinimo šaltinį.
2. Atjunkite jungiamąjį kabelį.
3. Atsuktuvu atplėškite saugiklio įdėklą ( pav. 4 2).
4. Pakeiskite sugedusį stiklinį saugiklį nauju to paties tipo ir klasės saugikliu (greito veikimo, 4 A, 250 V).
5. Įdėkite saugiklio įdėklą atgal į korpusą.
6. Vėl prijunkite įrenginio maitinimo šaltinį.

10.17 Nuolatinės srovės saugiklio keitimas

1. Atjunkite aušinimo prietaisą nuo maitinimo šaltinio.
2. Atsuktuvu atplėškite saugiklio dangtelį ( pav. 4 3).
3. Apsukite saugiklio dangtelį į priešingą pusę ir pasinaudodami kabliuku išimkite sugedusį saugiklį.
4. Įstatykite naują tokio paties tipo ir klasės saugiklį.
 - CFX5 25, CFX5 35, CFX5 45, CFX5 55, CFX5 55IM: 10 A
 - CFX5 75DZ, CFX5 95DZ: 15 A
5. Vėl uždėkite saugiklio dangtelį.
6. Vėl prijunkite aušinimo prietaisą prie maitinimo šaltinio.

10.18 Nuolatinės srovės kištuko saugiklio keitimas

- > Pakeiskite sugedusį saugiklį nauju to paties tipo ir klasės saugikliu, kaip parodyta.

pav. 25 puslapyje 14

- CFX5 25, CFX5 35, CFX5 45, CFX5 55, CFX5 55IM: 10 A
- CFX5 75DZ, CFX5 95DZ: 15 A

10.19 Šviesos PCB keitimas



PRANEŠIMAS! Žalos pavojus

Siekiant išvengti pavojų, keisti lemputę leidžiama tik gamintojui, techninės priežiūros atstovui ar panašios kvalifikacijos asmeniui.

11 Valymas ir priežiūra



PERSPĖJIMAS! Elektros srovės pavojus

Prieš atlikdami bet kokius valymo ar techninės priežiūros darbus įsitikinkite, kad aušinimo prietaisas atjungtas nuo maitinimo šaltinio.



PRANEŠIMAS! Žalos pavojus

- > Niekada nevalykite aušinimo prietaiso po tekančiu arba nešvariu vandeniu.
- > Valydamį nenaudokite abrazyvinių valymo priemonių ar kietų daiktų.

- > Retkarčiais, prietaiso vidų ir išorę nuvalykite drėgna šluoste.
- > Įsitikinkite, kad šaldymo prietaiso oro įleidimo ir išleidimo angose nėra dulkių ar nešvarumų, kad šiluma galėtų išeiti ir šaldymo prietaisas nepatirtų žalos.

12 Gedimų nustatymas ir šalinimas

Problema	Priežastis	Priemonė
Įrenginys neveikia (nuolatinės srovės režimas, uždegimas įjungtas).	Nuolatinės srovės maitinimo lizde nėra įtampos	> Daugumoje transporto priemonių nuolatinės srovės lizdo maitinimas tiekiamas tik įjungus uždegimą.
	Nuolatinės srovės lizdas užterštas. Dėl to susidaro prastas elektros kontaktas.	> Jei prie nuolatinės srovės lizdo prijungto įrenginio kištukas labai įkaišta, nuolatinės srovės lizdą reikia išvalyti arba gali būti, kad kištukas surinktas netinkamai.
	Perdegę nuolatinės srovės kištuko saugiklis.	> Pakeiskite sugedusį nuolatinės srovės kištuko saugiklį, žr. Nuolatinės srovės kištuko saugiklio keitimas.
	Perdegę įrenginio nuolatinės srovės saugiklis.	> Pakeiskite prietaiso nuolatinės srovės saugiklį, žr. Nuolatinės srovės saugiklio keitimas.
	Perdegę transporto priemonės saugiklis.	> Pakeiskite transporto priemonės nuolatinės srovės saugiklį. Žr. transporto priemonės naudojimo vadovą.

Problema	Priežastis	Priemonė
Prietaisas neveikia (kintamosios srovės režimas).	Kintamosios srovės įtampos lizde nėra įtampos.	> Pabandykite naudoti kitą kištukinį lizdą.
	Perdegę įrenginio kintamosios srovės saugiklis.	> Pakeiskite prietaiso kintamosios srovės saugiklį, žr. Kintamosios srovės saugiklio keitimas.
	Sugedęs integruotas kintamosios srovės adapteris.	Tai gali suremontuoti tik įgaliotasis techninės priežiūros centras.
Ekranas nereaguoja į paspaudimus.	Ekranas užrakintas.	> Atrakinkite ekraną, žr. Ekranu užrakinti / atrakinimas.
Negalima valdyti įrenginio naudojant programą.	Neprijungta prie „Bluetooth“ arba „Wi-Fi“ ryšio.	> Prijunkite prie „Bluetooth“ (žr. „Bluetooth“ signalo nustatymas ir prijungimas prie programėlės) arba „Wi-Fi“ (žr. „Wi-Fi“ signalo nustatymas).
Ekране rodomas perspėjimo pranešimas arba įspėjimo kodas.	–	> Žr. toliau pateiktas lenteles.

12.1 Perspėjimo pranešimai

Pavyzdys:

pav. 26 puslapyje 14

Perspėjimo pranešimas	Aprašymas	Galima priežastis	Siūlomas sprendimas
„!ALERT - Lid open“ (!PERSPĖJIMAS – atidarytas dangtis) > 3 min	Dangtis atidarytas daugiau nei 3 min	Nevisiškai užfiksuotas dangtis	Patikrinkite, ar dangtis iki galo užfiksuotas
		Vidinis gedimas	Reikia patikrinti įgaliotajame remonto centre
„!ALERT - Voltage low“ (!PERSPĖJIMAS – maža įtampa)	Įrenginys nustojo veikti dėl mažos nuolatinės srovės įtampos	Nepakanka maitinimo įtampos	Patikrinkite įtampos tiekimo iš akumuliatoriaus į maitinimo lizdą sumažėjimą ir papildinkite išvestį, jei reikia
		Per maža akumuliatoriaus įtampa	Patikrinkite akumuliatorių ir, jei reikia, įkraukite
		Nustatytas per didelė akumuliatoriaus apsauga	Pasirinkite mažesnę akumuliatoriaus apsaugos nuostatą
		Prietaisas nustojo veikti su nuolatine srove dėl neįprastai aukštos įtampos > 31,5 V (mažai tikėtinas įvykis – tik elektronikos apsauga – naudojamas tas pats perspėjimas kaip dėl žemos įtampos pirmiau)	Neteisinga nuolatinės srovės tiekimo įtampos specifikacija
		Netinkama maitinimo įtampa	Patikrinkite nuolatinės srovės tiekimo įtampos šaltinį ir suremontuokite arba pakeiskite, jei sugedęs
		Vidinis gedimas	Reikia patikrinti įgaliotajame remonto centre

12.2 Įspėjimo kodai

Pavyzdys:  pav. 26

Įspėjimo kodas	Trikitis	Galima priežastis	Siūlomus sprendimus
!ĮSPĖJIMAS 01	NTC atvira grandinė vienos zonos modelyje ir dviejų zonų didelėje spintoje	Vidinis gedimas	Reikia patikrinti įgaliotajame remonto centre
!ĮSPĖJIMAS 02	NTC trumpasis jungimas vienos zonos modelyje ir dviejų zonų didelėje spintoje		
!ĮSPĖJIMAS 11	NTC atvira grandinė DZ SMALL		
!ĮSPĖJIMAS 12	NTC trumpasis jungimas DZ SMALL		
!ĮSPĖJIMAS 03/43	Ryšio klaida		Įšjunkite prietaisą bent 1 min, tada paleiskite iš naujo. Jei problema išlieka, reikia atlikti patikrą įgaliotajame techninės priežiūros centre.
!ĮSPĖJIMAS 09	DZ vožtuvo arba ledo kubelių gaminimo įrenginio vožtuvo gedimas		
!ĮSPĖJIMAS 32	Padidėjusi ventiliatoriaus srovė	Vidinis gedimas	Įšjunkite prietaisą bent 5 min, tada paleiskite iš naujo. Jei problema išlieka, reikia atlikti patikrą įgaliotajame techninės priežiūros centre.
!ĮSPĖJIMAS 33	Kompresoriaus paleidimo gedimas		
!ĮSPĖJIMAS 34	Mažas kompresoriaus greitis	<ul style="list-style-type: none"> Aukšta aplinkos temperatūra Ventiliacijos anga užblokuota arba per mažas atstumas Vidinis gedimas 	<ul style="list-style-type: none"> Įšjunkite prietaisą bent 30 min arba nuneškite į vėsesnę vietą ir paleiskite iš naujo. Išvalykite ventiliacijos angas Reikia patikrinti įgaliotajame remonto centre
!ĮSPĖJIMAS 35	Per aukšta valdiklio temperatūra		

13 Garantija

Taikomas įstatymų nustatytas garantinis laikotarpis. Jei gaminys pažeistas, susisieki su jūsų šalyje veikiančiu gamintojo filialu (žr. dometic.com/dealer) arba prekiautoju.

Jei reikalingas remontas ir garantinis aptarnavimas, pristatydami prietaisą pateikite šiuos dokumentus:

- Kvito kopiją su nurodyta pirkimo data
- Pretenzijos priežastį arba gedimo aprašymą

Atminkite, kad savarankiškas arba neprofesionalus remontas gali turėti pasekmių saugai ir anuliuoti garantiją.

14 Utilizavimas



Pakavimo medžiagos perdirbimas. Jei įmanoma, pakavimo medžiagą sudėkite į atitinkamas perdirbimo šukšliadėžes.



ĮSPĖJIMAS! Vaikų įstrigimo pavojus

Prieš išmesdami seną aušinimo prietaisą nuimkite dangtį. Palikite krepšius vietoje, kad į vidų lengvai nepatektų vaikai.



Gaminių, kurių sudėtyje yra nekeičiami akumulatoriai, įkraunami akumulatoriai ir šviesos šaltiniai, perdirbimas:

- Jei gaminio sudėtyje yra nekeičiamų akumuliatorių, įkraunamų akumuliatorių ar šviesos šaltinių, prieš utilizuojant jų išimti nereikia.
- Jei norite utilizuoti gaminį, kreipkitės į vietinį perdirbimo centrą arba specializuotą prekybos atstovą, kuris nurodys, kaip tai padaryti pagal galiojančias atliekų šalinimo taisykles.
- Produktą galima utilizuoti nemokamai.

15 Techniniai duomenys



PASTABA Minimalią temperatūrą, nurodytą skiltyje „Aušinimo pajėgumas“, galima pasiekti, jei aplinkos temperatūra aukštesnė nei 32 °C.



Bandymas / sertifikatai:

Vadovaukitės EPA naudojimo sąlygomis.

	CFX5 25
Jungties įtampa	12 V $\overline{=}$ / 24 V $\overline{=}$ 100 V \sim ... 240 V \sim
Nurodytoji srovė	12 V $\overline{=}$: 9,2 A 24 V $\overline{=}$: 4,2 A 100 V \sim : 1,1 A 240 V \sim : 0,46 A
Aušinimo pajėgumas	20 °C ... – 22 °C
Klimato klasė	N, T
Tūris	25 L
Aplinkos temperatūra	16 °C ... 43 °C
Aušalas	R600a
Aušalo kiekis	15 g
Dažnių diapazonas	„WiFi“: 2400 MHz ... 2483,5 MHz „Bluetooth“ / BLE: 2400 MHz ... 2483,5 MHz
Dažnių juosta („WiFi“)	2,4 GHz
RD išvesties galia	„WiFi“: 19,91 dBm (802.11b), 19,91 dBm (802.11g), 19,91 dBm (802.11n), „Bluetooth“: 11,23 dBm „Bluetooth LE“: 11,23 dBm

	CFX5 25
Matmenys P x G x A (su rankenomis)	342 mm x 569 mm x 420 mm
Svoris	16 kg

	CFX5 35
Jungties įtampa	12 V $\overline{=}$ / 24 V $\overline{=}$ 100 V \sim ... 240 V \sim
Nurodytoji srovė	12 V $\overline{=}$: 8,9 A 24 V $\overline{=}$: 3,8 A 100 V \sim : 1 A 240 V \sim : 0,41 A
Aušinimo pajėgumas	20 °C ... - 22 °C
Klimato klasė	N, T
Tūris	36 L
Aplinkos temperatūra	16 °C ... 43 °C
Aušalas	R600a
Aušalo kiekis	17 g
Dažnių diapazonas	„WiFi“: 2400 MHz ... 2483,5 MHz „Bluetooth“ / BLE: 2400 MHz ... 2483,5 MHz
Dažnių juosta („WiFi“)	2,4 GHz
RD išvesties galia	„WiFi“: 19,91 dBm (802.11b), 19,91 dBm (802.11g), 19,91 dBm (802.11n), „Bluetooth“: 11,23 dBm „Bluetooth LE“: 11,23 dBm
Matmenys P x G x A (su rankenomis)	398 mm x 694 mm x 407 mm
Svoris	19,8 kg

	CFX5 45
Jungties įtampa	12 V $\overline{=}$ / 24 V $\overline{=}$ 100 V \sim ... 240 V \sim
Nurodytoji srovė	12 V $\overline{=}$: 9,4 A 24 V $\overline{=}$: 4,1 A 100 V \sim : 1,06 A 240 V \sim : 0,44 A

	CFX5 45
Aušinimo pajėgumas	20 °C ... – 22 °C
Klimato klasė	N, T
Tūris	46 L
Aplinkos temperatūra	16 °C ... 43 °C
Aušalas	R600a
Aušalo kiekis	20 g
Dažnių diapazonas	„WiFi“: 2400 MHz ... 2483,5 MHz „Bluetooth“ / BLE: 2400 MHz ... 2483,5 MHz
Dažnių juosta („WiFi“)	2,4 GHz
RD išvesties galia	„WiFi“: 19,91 dBm (802.11b), 19,91 dBm (802.11g), 19,91 dBm (802.11n), „Bluetooth“: 11,23 dBm „Bluetooth LE“: 11,23 dBm
Matmenys P x G x A (su rankenomis)	398 mm x 694 mm x 476 mm
Svoris	21,7 kg

	CFX5 55
Jungties įtampa	12 V _{DC} / 24 V _{DC} 100 V _{AC} ... 240 V _{AC}
Nurodytoji srovė	12 V _{DC} : 9,6 A 24 V _{DC} : 4,2 A 100 V _{AC} : 1,08 A 240 V _{AC} : 0,46 A
Aušinimo pajėgumas	20 °C ... – 22 °C
Klimato klasė	N, T
Bendras tūris	55 L
Aplinkos temperatūra	16 °C ... 43 °C
Aušalas	R600a
Aušalo kiekis	22 g
Dažnių diapazonas	„WiFi“: 2400 MHz ... 2483,5 MHz „Bluetooth“ / BLE: 2400 MHz ... 2483,5 MHz
Dažnių juosta („WiFi“)	2,4 GHz

	CFX5 55
RD išvesties galia	„WiFi“: 19,91 dBm (802.11b), 19,91 dBm (802.11g), 19,91 dBm (802.11n), „Bluetooth“: 11,23 dBm „Bluetooth LE“: 11,23 dBm
Matmenys P x G x A (su rankenomis)	720 mm x 455 mm x 480 mm
Svoris	23,8 kg

	CFX5 55IM
Jungties įtampa	12 V ⁻⁻⁻ / 24 V ⁻⁻⁻ 100 V [~] ... 240 V [~]
Nurodytoji srovė	12 V ⁻⁻⁻ : 9,6 A 24 V ⁻⁻⁻ : 4,2 A 100 V [~] : 1,08 A 240 V [~] : 0,46 A
Aušinimo pajėgumas	20 °C ... - 22 °C
Klimato klasė	N, T
Bendrasis tūris	55 L
Aplinkos temperatūra	16 °C ... 43 °C
Aušalas	R600a
Aušalo kiekis	22 g
Dažnių diapazonas	„WiFi“: 2400 MHz ... 2483,5 MHz „Bluetooth“ / BLE: 2400 MHz ... 2483,5 MHz
Dažnių juosta („WiFi“)	2,4 GHz
RD išvesties galia	„WiFi“: 19,91 dBm (802.11b), 19,91 dBm (802.11g), 19,91 dBm (802.11n), „Bluetooth“: 11,23 dBm „Bluetooth LE“: 11,23 dBm
Matmenys P x G x A (su rankenomis)	720 mm x 455 mm x 480 mm
Svoris	25 kg

	CFX5 75DZ
Jungties įtampa	12 V _{DC} / 24 V _{DC} 100 V _{AC} ... 240 V _{AC}
Nurodytoji srovė	12 V _{DC} : 9,8 A 24 V _{DC} : 4,6 A 100 V _{AC} : 1,1 A 240 V _{AC} : 0,47 A
Aušinimo pajėgumas	20 °C ... - 22 °C
Klimato klasė	N, T
Bendrasis tūris	75 L (45 L/30 L)
Aplinkos temperatūra	16 °C ... 43 °C
Aušalas	R600a
Aušalo kiekis	27 g
Dažnių diapazonas	„WiFi“: 2400 MHz ... 2483,5 MHz „Bluetooth“ / BLE: 2400 MHz ... 2483,5 MHz
Dažnių juosta („WiFi“)	2,4 GHz
RD išvesties galia	„WiFi“: 19,91 dBm (802.11b), 19,91 dBm (802.11g), 19,91 dBm (802.11n), „Bluetooth“: 11,23 dBm „Bluetooth LE“: 11,23 dBm
Matmenys P x G x A (su rankenomis)	892 mm x 495 mm x 472 mm
Svoris	31,1 kg

	CFX5 95DZ
Jungties įtampa	12 V _{DC} / 24 V _{DC} 100 V _{AC} ... 240 V _{AC}
Nurodytoji srovė	12 V _{DC} : 10,4 A 24 V _{DC} : 4,7 A 100 V _{AC} : 1,22 A 240 V _{AC} : 0,51 A
Aušinimo pajėgumas	20 °C ... - 22 °C
Klimato klasė	N, T
Bendrasis tūris	94 L (55 L/39 L)

	CFX5 95DZ
Aplinkos temperatūra	16 °C ... 43 °C
Aušalas	R600a
Aušalo kiekis	30 g
Dažnių diapazonas	„WiFi“: 2400 MHz ... 2483,5 MHz „Bluetooth“ / BLE: 2400 MHz ... 2483,5 MHz
Dažnių juosta („WiFi“)	2,4 GHz
RD išvesties galia	„WiFi“: 19,91 dBm (802.11b), 19,91 dBm (802.11g), 19,91 dBm (802.11n), „Bluetooth“: 11,23 dBm „Bluetooth LE“: 11,23 dBm
Matmenys P x G x A (su rankenomis)	962 mm x 530 mm x 472 mm
Svoris	33,3 kg

Šiuo dokumentu Dometic pareiškia, kad CFX5 tipo radijo ryšio įranga atitinka direktyvą 2014/53/ES. Visą ES atitikties deklaracijos tekstą galima rasti šiuo interneto adresu: documents.dometic.com

Daugiau informacijos apie gaminį galite rasti nuskaitytą greito atsako (QR) kodą energijos etiketėje arba eprel.ec.europa.eu.

 pav. 27 puslapyje 15

Latviešu

1	Svarīgas piezīmes.....	510
2	Simbolu skaidrojums.....	510
3	Drošības norādes.....	511
4	Ierīces simbolu skaidrojumi.....	513
5	Komplektācija.....	513
6	Papildu piederumi.....	513
7	Paredzētais izmantošanas mērķis.....	514
8	Tehniskais apraksts.....	514
9	Pirms pirmās lietošanas reizes.....	515
10	Ekspluatācija.....	516
11	Tīrīšana un apkope.....	522
12	Problēmu novēršana.....	522
13	Garantija.....	524
14	Atkritumu pārstrāde.....	524
15	Tehniskie dati.....	525

1 Svarīgas piezīmes

Lūdzam rūpīgi izlasīt un ņemt vērā visus produkta rokasgrāmatā iekļautos norādījumus, vadlīnijas un brīdinājumus, lai nodrošinātu, ka jūs šo produktu vienmēr uzstādāt, lietojat un apkopjat atbilstoši. Šie norādījumi ir OBLIGĀTI jāsauglabā kopā ar šo produktu.

Lietojot šo produktu, jūs apstiprināt, ka esat rūpīgi izlasījuši visus norādījumus, vadlīnijas un brīdinājumus, un jūs saprotat un piekristat ievērot šeit izklāstītos noteikumus un nosacījumus. Jūs piekristat lietot šo produktu tikai tā paredzētajam mērķim un lietojumam saskaņā ar norādījumiem, vadlīnijām un brīdinājumiem, kas izklāstīti šī produkta rokasgrāmatā, kā arī ievērojot visus piemērojamos normatīvos aktus. Šeit izklāstīto norādījumu un brīdinājumu neizlasīšana un neievērošana var izraisīt traumas sev un citiem, vai radīt bojājumus pašam produktam vai apkārt esošām ietaisām. Informācija šajā produkta rokasgrāmatā, tajā skaitā norādījumi, vadlīnijas, brīdinājumi un saistītā dokumentācija, var tikt mainīta un papildināta. Lai iegūtu jaunāko informāciju par produktu, apmeklējiet vietni documents.dometic.com.

2 Simbolu skaidrojums

Signālvārds identificē drošības ziņojumus un ziņojumus par ietaisuma bojājumu, kā arī norāda bīstamības smaguma pakāpi vai līmeni.



BĪSTAMI!

Apzīmē bīstamu situāciju, kas izraisīs nāvējošus vai nopietnus savainojumus, ja netiks novērsta.



BRĪDINĀJUMS!

Apzīmē bīstamu situāciju, kas var izraisīt nāvējošus vai nopietnus savainojumus, ja netiks novērsta.



ESIET PIESARDZĪGI!

Apzīmē bīstamu situāciju, kas var izraisīt vieglus vai vidēji smagus savainojumus, ja netiks novērsta.



NEMIET VĒRĀ!

Apzīmē bīstamu situāciju, kas var izraisīt materiālu kaitējumu, ja netiks novērsta.



PIEZĪME Papildu informācija produkta lietošanai.

3 Drošības norādes



BĪSTAMI! Nāvējoša elektrošoka risks

- > Uz laivām: Ja ierīces barošana tiek nodrošināta no elektrotīkla, pārliecinieties, ka barošanas avotam ir noplūdstrāvas aizsargierīce (RCD), noplūdstrāvas aizsargslēdzis (RCCB) vai zemesslēguma ķēdes pārtraucējs (GFCI). Uzstādīšanu, it īpaši potenciāli mitrās vietās, jāveic saskaņā ar attiecīgajiem uzstādīšanas noteikumiem.
- > Nepieskarieties vaļējiem vadiem ar kailām rokām. Tas jo īpaši attiecas uz ierīces darbināšanu no maiņstrāvas elektrotīkla.
- > Pirms ierīces ieslēgšanas pārliecinieties, ka elektrības vads un kontaktdakša ir sausa.



BRĪDINĀJUMS! Sprādzienbīstamība

Šajā dzesēšanas ierīcē neuzglabājiet sprādzienbīstamas vielas, piemēram, aerosolu baloniņus ar uzliesmojošām vielām.



BRĪDINĀJUMS! Nāvējoša elektrošoka risks

- > Nelietojiet dzesēšanas ierīci, ja tai ir redzami bojājumi.
- > Ja dzesēšanas ierīces barošanas vads ir bojāts, tas jāaizstāj ar piemērotu barošanas vadu vai barošanas sistēmas komplektu, kas pieejams pie ražotāja vai tā servisa aģenta, lai izvairītos no drošības apdraudējuma.
- > Šīs dzesēšanas ierīces remontu drīkst veikt tikai kvalificēts speciālists. Nepareizs remonts var izraisīt nopietnu apdraudējumu.
- > Pievienojiet ierīci tikai tādām kontaktligzdām, kas nodrošina pareizu savienojumu - it īpaši, kad ierīcei nepieciešams zemējums.



BRĪDINĀJUMS! Ugunsdrošības apdraudējums

- > Novietojiet dzesēšanas ierīci tā, lai barošanas vads netiktu saspiests vai bojāts.
- > Nenovietojiet aiz ierīces pagarinātājus ar vairākām kontaktligzdām vai pārnēsājamos barošanas avotus.
- > Ja ir bojāta aukstumaģenta sistēma:
 - Nodrošiniet, lai dzesēšanas ierīces tuvumā nav atklātas liesmas vai potenciālu aizdegšanās avotu.
 - labi izvēdiniet telpu;
 - izslēdziet dzesēšanas ierīci;
- > Dzesēšanas ierīcēm ar R600a aukstumaģentu. Aukstumaģenta sistēma satur nelielu daudzumu videi draudzīga, bet uzliesmojoša aukstumaģenta. Tas nebojā ozona slāni un nepaliekina siltumnīcas efektu. Noplūdes gadījumā aukstumaģents var aizdegties.
- > Nodrošiniet, lai ventilācijas atveres ierīces korpusā vai uzstādīšanas vietā nebūtu aizklātas.
- > Atkausēšanas paātrināšanai neizmantojiet nekādus mehāniskus priekšmetus vai citus līdzekļus, izņemot tādus, kuru lietošanu šim nolūkam ir atļāvis ražotājs.
- > Neatveriet un nebojājiet aukstumaģenta cirkulācijas sistēmu.
- > Nelietojiet dzesēšanas ierīces iekšpusē elektroierīces, izņemot tādās, kuru lietošanu šādam nolūkam ir paredzējis ražotājs.



BRĪDINĀJUMS! Apdraudējums veselībai

- > Bērni, kas sasnieguši 8 gadu vecumu, un personas ar ierobežotām fiziskām, uztveres vai garīgām spējām vai bez pieredzes un zināšanām šo dzesēšanas ierīci drīkst lietot tikai tad, ja šādas personas tiek uzraudzītas vai ir saņēmušas norādījumus par dzesēšanas ierīces drošu lietošanu, un ir izpratušas iespējamos riskus.
- > Bērniem vecumā no 3 līdz 8 gadiem ir atļauts piepildīt un iztukšot dzesēšanas ierīces.
- > Bērni jāuzrauga, lai nepieļautu, ka tie spēlējas ar ierīci.

- > Bērni drīkst veikt tīrīšanu un apkopi tikai pieaugušo uzraudzībā.



ESIET PIESARDZĪGI! Nāvējoša elektrošoka risks

- > Pirms dzesēšanas ierīces ieslēgšanas pārliedcinieties, ka elektrības vads un kontaktdakša ir sausa.
- > Atvienojiet dzesēšanas ierīci no elektroenerģijas avota
 - pirms tīrīšanas un apkopes;
 - pēc katras lietošanas reizes;



ESIET PIESARDZĪGI! Apdraudējums veselībai

- > Lai izvairītos no pārtikas piesārņojuma, ņemiet vērā tālākās norādes.
 - Pārliedcinieties, vai dzesēšanas ierīces dzesēšanas jauda ir atbilstoša, lai uzglabātu pārtikas produktus, ko vēlaties atdzesēt.
 - Pārtikas produktus drīkst uzglabāt tikai oriģinālajā iepakojumā vai piemērotos traukos.
 - Ilgstoša dzesēšanas ierīces atvēršana var izraisīt būtisku temperatūras paaugstināšanos ierīces nodalījumos.
 - Regulāri notīriet virsmas, kas var nonākt saskarē ar pārtiku, un izplūdes sistēmas, kurām var piekļūt.
- > Ja dzesēšanas ierīce ilgstoši tiek atstāta tukša:
 - izslēdziet dzesēšanas ierīci;
 - atkausējiet dzesēšanas ierīci;
 - iztīriet un izžāvējiet dzesēšanas ierīci;
 - atstājiet vāku atvērtu, lai novērstu pelējuma veidošanos dzesēšanas ierīcē.



ŅEMIET VĒRĀ! Bojājumu risks

- > Pārliedcinieties, ka barošanas avota spriegums atbilst uz marķējuma plāksnītes norādītajam.
- > Pievienojiet dzesēšanas ierīci tikai šādi:
 - ar līdzstrāvas savienojuma vadu transportlīdzekļa līdzstrāvas barošanas avotam;
 - vai ar maiņstrāvas savienojuma vadu maiņstrāvas barošanas avotam.
- > Nekādā gadījumā neatvienojiet kontaktdakšu no kontaktligzdas, velkot aiz vada.
- > Ja dzesēšanas ierīce ir pievienota līdzstrāvas kontaktligzdai, pirms ātrās uzlādes ierīces pievienošanas atvienojiet dzesēšanas ierīci un citus strāvas patērētājus no akumulatora.
- > Ja dzesēšanas ierīce ir pievienota līdzstrāvas kontaktligzdai, atvienojiet vai izslēdziet dzesēšanas ierīci, izslēdzot dzinēju. Pretējā gadījumā akumulators var izlādēties.
- > Dzesēšanas ierīce nav piemērota kodīgu vai šķīdinātājus saturošu materiālu transportēšanai.
- > Dzesēšanas ierīces izolācijas sastāvā ir uzliesmojoša viela ciklopentāns, kam ir nepieciešami īpaši utilizēšanas pasākumi. Dzesēšanas ierīces kalpošanas laika beigās nododiet to atbilstoši atkritumu pārstrādes punktā.
- > Nenovietojiet dzesēšanas ierīci atklātas liesmas vai citu siltuma avotu (sildītāju, tiešas saules gaismas, gāzes plīšu utt.) tuvumā.
- > **Pārkaršanas risks!** Vienmēr nodrošiniet, lai apkārt dzesēšanas ierīcei no visām pusēm būtu vismaz 50 mm brīva vieta ventilācijai. Ventilācijas zonā nedrīkst atrasties nekādi priekšmeti, kas varētu bloķēt gaisa pieplūdi dzesēšanas komponentiem. Neizmantojiet un neuzglabājiet dzesēšanas ierīci slēgtos nodalījumos vai vietās ar minimālu gaisa plūsmu vai bez jebkādas gaisa plūsmas.
- > Nepiepildiet iekšējo nodalījumu ar ledu vai šķidrumiem.
- > Nekādā gadījumā neiegremdējiet dzesēšanas ierīci ūdenī.
- > Sargājiet dzesēšanas ierīci un vadus no karstuma un mitruma.
- > Dzesēšanas ierīce ir jāsgargā no lietus.

4 Ierīces simbolu skaidrojumi



A2L

Bīdīnājums! Ugunsgrēka risks / Ugunsnedroši materiāli

5 Komplektācija

att. 1 Ipp. 3

Elements att. 1	Daudzums	Apraksts
1	1	Dzesēšanas ierīce
2	1	Savienojuma vads līdzstrāvas savienojumam
3	1	Savienojuma vads maiņstrāvas savienojumam

6 Papildu piederumi

Detāļas, kas pieejamas kā papildu piederumi (nav iekļautas piegādes komplektācijā):

Nosaukums	Atsauces nr.	Modelis
Aizsargpārsegs		
PC25	9620012808	CFX5 25
PC35	9620012806	CFX5 35
PC45	9620012805	CFX5 45
PC55	9620012810	CFX5 55
		CFX5 55IM
PC75	9620012811	CFX5 75DZ
PC95	9620012807	CFX5 95DZ
Ledusskapja sliedes		
SLD53545U	9620012454	CFX5 35
		CFX5 45
SLD55U	9620012455	CFX5 55
		CFX5 55IM
SLD75U	9620012456	CFX5 75DZ
SLD95100U	9620012457	CFX5 95DZ
Ātrās fiksācijas komplekts		
QFK25	9600000166	CFX5 25
QFK3545	9600029599	CFX5 35
		CFX5 45
Mobilās dzesēšanas lietotne	–	sader ar visiem modeļiem

Ņemiet vērā, ka lietotne var nebūt pieejama jūsu valstī.

7 Paredzētais izmantošanas mērķis

Dzesēšanas ierīce ir piemērota ēdiena atdzesēšanai. Dzesēšanas ierīce ir piemērota arī lietošanai transportlīdzekļos.

Dzesēšanas ierīci paredzēts ekspluatēt, izmantojot transportlīdzekļa vai laivas līdzstrāvas barošanas avotu, ārējo līdzstrāvas akumulatoru vai maiņstrāvas barošanas avotu.

Dzesēšanas ierīce ir piemērota lietošanai nakšņojot dabā vai citām ar atpūtu saistītām vajadzībām.

Dzesēšanas ierīce ir paredzēta lietošanai sadzīves un līdzīgām vajadzībām, piemēram:

- personāla virtuvēs veikalos, birojos un citās darba vietās;
- lauku mājās;
- viesnīcu, moteļu un citu veidu uzturēšanās vietu klientiem;
- pansijas veida uzturēšanās vietās;
- pārtikas produktu piegādei un līdzīgām pielietojumam, kas nav saistīts ar mazumtirdzniecību.

Šis produkts ir piemērots tikai paredzētajam mērķim un lietojumam saskaņā ar šo instrukciju.

Šajā rokasgrāmatā ir sniegta informācija, kas nepieciešama pareizai produkta uzstādīšanai un/vai lietošanai. Nekvalitatīva uzstādīšana un/vai nepareiza lietošana vai apkope izraisīs neatbilstošu darbību un iespējamu atteici.

Ražotājs neuzņemas atbildību par savainojumiem vai produkta bojājumiem, kas radušies šādu iemeslu dēļ:

- nepareiza uzstādīšana, montāža vai pievienošana, tostarp pārmērīgs spriegums;
- nepareiza apkope vai tādu neoriģinālo rezerves daļu, kuras nav piegādājis ražotājs, lietošana;
- produkta modifikācijas, kuras ražotājs nav nepārprotami apstiprinājis;
- lietošana citiem mērķiem, kas nav aprakstīti šajā rokasgrāmatā.

Dometic patur tiesības mainīt produkta ārējo izskatu un specifiskācijas.

8 Tehniskais apraksts

Dzesēšanu nodrošina bezapkopes aukstumaģenta sistēma ar kompresoru. Pamatīgā siltumizolācija un spēcīgais kompresors nodrošina efektīvu un ātru dzesēšanu.

Dzesēšanas ierīce ir pārnēsājama.

Dzesēšanas ierīce var īslaicīgi darboties 30° slīpumā, piemēram, laivās.

8.1 Funkciju klāsts

- Barošanas avots ar prioritāru ķēdi maiņstrāvas barošanas avota pievienošanai
- Trīs līmeņu akumulatora uzraudzības ierīce, lai aizsargātu transportlīdzekļa akumulatoru (automātiski izslēdzas zema akumulatora sprieguma laikā)
- Ekrāns ar °C un °F temperatūras rādītāju
- Temperatūras iestatīšana: Ar 1 °C (1 °F) soli
- Integrētas Bluetooth un Wi-Fi funkcijas ierīces kontrolēšanai ar lietotni
- Nolikāmi rokturi pārnēsāšanai
- USB lādētājs portatīvām ierīcēm, piemēram, mobilajiem telefoniem
- Izņemams stieplu grozs
- Integrēts pudeļu attaisāmais
- **Tikai CFX5 55IM:** Ledus ģenerators







8.2 Vadības un ekrāna elementi

Vāka fiksatori ( att. 2)

 att. 2 lpp. 3

Vadības panelis ( att. 3)

 att. 3 lpp. 4

Elements	Apraksts	Skaidrojums
1		<p>leslēdz dzesēšanas ierīci, neilgi nospiežot pogu</p> <p>Izslēdz dzesēšanas ierīci, uz trim sekundēm nospiežot pogu</p> <p>Atgriešanās uz iepriekšējo izvēlni</p>
2	Ekrāns	<p>AC: Ir pievienots maiņstrāvas barošanas avots</p> <p>DCV: Ir pievienots līdzstrāvas barošanas avots</p> <p>⌘: Bluetooth ir aktivizēts</p> <p>📶: WiFi ir aktivizēts</p> <p>🔒: Ekrāns ir bloķēts</p> <p>●: Kompresors darbojas</p> <p>■: Ledus ģenerators darbojas (tikai CFX5 55IM)</p>
3		<p>Spiediet  , lai pārvietotos uz augšu vai palielinātu atlasīto vērtību.</p> <p>Spiediet,  lai pārvietotos uz leju vai samazinātu atlasīto vērtību.</p> <p>Vienlaikus nospiediet un turiet  un  3 s, lai bloķētu vai atbloķētu ekrānu.</p>
4		Spiediet, lai atlasītu izvēlni vai saglabātu atlasīto vērtību.

Savienojuma kontaktligzdas ( att. 4)

 att. 4 lpp. 4



Elements	Apraksts
1	Savienojuma kontaktligzda maiņstrāvas barošanas avotam
2	Mainstrāvas drošinātāja ietvere
3	Līdzstrāvas drošinātāja vāciņš
4	Savienojuma kontaktligzda līdzstrāvas barošanas avotam

9 Pirms pirmās lietošanas reizes



PIEZĪME Pirms dzesēšanas ierīces pirmās iedarbināšanas reizes notīriet tās iekšpusi un ārpusi ar mitru drāniņu higiēnas apsvērumu dēļ (skat. Tīrīšana un apkope).

Vāka atvēršanās virziena maiņa

- > Lai mainītu vāka atvēršanās virzienu, sekojiet norādījumiem.
 - **CFX5 55, CFX5 55IM**
 att. 5 lpp. 5
 - **CFX575DZ, CFX5 95DZ**
 att. 6 lpp. 6

Temperatūras mērvienību iestatīšana

- > Rikojieties šādi:
 -  att. 7 lpp. 7

10 Eksploatācija

10.1 Izvairīšanās no pārtikas sabojāšanās

Lai novērstu pārtikas sabojāšanos, ievērojiet tālāk sniegtās norādes

- > Nodrošiniet pēc iespējas mazākas temperatūras svārstības. Atveriet dzesēšanas ierīci tikai tik bieži un tik ilgi, cik nepieciešams. Uzglabājiet pārtiku tā, lai iekšpusē varētu brīvi cirkulēt gaiss.
- > pielāgojiet to atbilstoši uzglabātās pārtikas daudzumam un veidam.
- > Pārtikas produkti var viegli absorbēt vai izdalīt smaržu vai garšu. Vienmēr uzglabājiet pārtikas produktus apsegta veidā vai slēgtos traukos/pudelēs.

10.2 Enerģijas taupīšana

- > Izvēlieties labi vēdinātu vietu, kas ir pasargāta no tiešiem saules stariem.
- > Pirms dzesēšanas ierīcē atdzesēšanai ievietot siltu pārtiku, ļaujiet tai atdzist.
- > Neatveriet dzesēšanas ierīci bez vajadzības.
- > Neatstājiet dzesēšanas ierīci atvērtu bez vajadzības.
- > Ja dzesēšanas ierīce ir grozs: Lai nodrošinātu optimālu enerģijas patēriņu, novietojiet grozu tādā stāvoklī, kādā tas atradās piegādes brīdī.
- > Regulāri pārbaudiet, vai vāka blīvējums vēl arvien pareizi piegul.
- > Nelietojiet pārmērīgi zemas temperatūras iestatījumus.

10.3 Dzesēšanas ierīces pievienošana

Pievienošana līdzstrāvas avotam



NEMIET VĒRĀ! Bojājumu risks

Ierīces aizsardzībai piegādātā līdzstrāvas vada spraudnis aprīkots ar drošinātāju. **Nenoņemiet** ar drošinātāju aprīkoto līdzstrāvas spraudni. Izmantojiet tikai ierīces komplektā esošo līdzstrāvas barošanas vadu.

- > Rikojieties šādi:
 -  att. 8 lpp. 7

Pievienošana maiņstrāvas barošanas avotam



BĪSTAMI! Nāvējoša elektrošoka risks

- > Nekad nerīkojieties ar spraudņiem un slēdžiem, ja jums ir slapjas rokas vai stāvat uz slapjas virsmas.
- > Ja nepieciešams, konsultējieties ar kvalificētu tehniķi.

- > Rīkojieties šādi:

 att. 9 lpp. 7

10.4 Akumulatora uzraudzības sistēmas izmantošana

Dzesēšanas ierīce ir akumulatora uzraudzības ierīce, kas nodrošina 3 pakāpju akumulatora aizsardzību. Akumulatora aizsardzība novērš pārmērīgu izlādi, kad dzesēšanas ierīce ir pievienota transportlīdzekļa startera akumulatoram, vai nodrošina maksimālu barošanas akumulatora izmantošanu.

Ja dzesēšanas ierīci izmanto, kamēr transportlīdzekļa aizdedze ir izslēgta, dzesēšanas ierīce automātiski izslēdzas, kolīdz barošanas spriegums kļūst zemāks par kādu iestatītu līmeni. Dzesēšanas kaste ieslēdzas atpakaļ, kad akumulators ir uzlādēts līdz nepieciešamajam restartēšanas sprieguma līmenim.



ŅEMĪET VĒRĀ! Bojājumu risks

Kad akumulatora uzraudzības sistēma izslēdz ierīci, akumulators vairs nebūs pilnībā uzlādēts. Izvairieties no vairākkārtējas iedarbināšanas vai strāvas patērētāju izmantošanas, ja nav veiktas ilgākas uzlādes fāzes. Nodrošiniet, ka akumulators ir uzlādēts.



PIEZĪME Kad dzesēšanas ierīces barošanu nodrošina startera akumulators, izvēlieties akumulatora uzraudzības režīmu "HIGH" (Augsts). Ja dzesēšanas ierīce pievienota barošanas akumulatoram, akumulatora monitora režīms "LOW" ir pietiekams.

- > Rīkojieties šādi:

 att. 10 lpp. 8

10.5 Dzesēšanas ierīces lietošana



ŅEMĪET VĒRĀ! Pārkaršanas risks

Vienmēr nodrošiniet pietiekamu ventilāciju, lai ierīces radītais siltums var izkliedēties. Nodrošiniet, lai ventilācijas atveres nebūtu aizklātas. Nodrošiniet, lai ierīce atrodas pietiekamā attālumā no sienām un citiem objektiem, lai varētu cirkulēt gaiss.



ŅEMĪET VĒRĀ! Pārmērīgi zemas temperatūras bīstamība

Nodrošiniet, ka dzesēšanas ierīcē tiek ievietoti tikai tādi priekšmeti, ko ir paredzēts atdzesēt līdz iestatītajai temperatūrai.



PIEZĪME Izmantošanas laikā ar akumulatoru:

- Kad spriegums ir < 8 V, ekrāns automātiski izslēdzas.
- Kad spriegums ir ≥ 8 V un ≤ 12 V, atkarībā no akumulatora monitora režīma iestatījuma displejā var būt redzams uzraksts "ALERT - Voltage low" (Brīdinājums – zems spriegums).

- > Ieslēdziet dzesēšanas ierīci:

 att. 11 lpp. 8

- > Izslēdziet dzesēšanas ierīci:

 att. 12 lpp. 9

10.6 Ekrāna izmantošana

Ekrāna režīmi:

 att. 13 lpp. 9



Elements	Apraksts
A	Gaidstāve
B	Neaktīvs
C	Bloķēts

Ekrāna pārskats:

 att. 14 lpp. 10

Virzīšanās caur izvēlnēm

Tiek atlasīta izceltā izvēlne.



- > Spiediet , lai pārvietotos uz augšu.
- > Spiediet , lai pārvietotos uz leju.

Izvēlnes atlase

- > Spiediet , lai atlasītu nepieciešamo izvēlni.

Iestatījumu maiņa

Tiek atlasīta izceltā vērtība vai iestatījumi.

- > Spiediet , lai palielinātu atlasīto vērtību vai izvēlētos iepriekšējo iestatījumu.
- > Spiediet , lai samazinātu atlasīto vērtību vai izvēlētos nākamo iestatījumu.

Atgriešanās uz iepriekšējo izvēlni

- > Spiediet , lai bez saglabāšanas atgrieztos iepriekšējā izvēlnē.

10.7 Ekrāna bloķēšana/atbloķēšana

- > Vienlaikus nospiediet un turiet  un  3 s, lai bloķētu vai atbloķētu ekrānu.

 att. 15 lpp. 10

10.8 Ekrāna spilgtuma iestatīšana

- > Rikoļieties šādi:

 att. 16 lpp. 10

10.9 Temperatūras iestatīšana

- > Rikoļieties šādi:

 att. 17 lpp. 11

10.10 Nodalījuma izslēgšana vai ieslēgšana (tikai CFX5 75DZ, CFX5 95DZ)

Jūs varat ieslēgt katru zonu atsevišķi vai abas kopā.

> Rikojieties šādi:

 att. 18 lpp. 12

10.11 Ledus ģenerators izmantošana (tikai CFX5 55IM)



PIEZĪME



- > Ledus ģenerators zona neatkarīgi no galvenā nodalījuma temperatūras ir paredzēta ledus gabaliņu veidošanai, ja ledus ģenerators ir ieslēgts.
- > Ar ieslēgtu ledus ģeneratoru dzesēšanas ierīces enerģijas patēriņš palielinās. Tāpēc iesakām izslēgt ledus ģeneratoru, ja tas nav nepieciešams.
- > Ledus ģenerators pēc noklusējuma ir izslēgts.

Padomi ledus ģenerators lietošanai

- Ledus ģenerators spēj strauji sasaldēt ūdeni vairākas stundas pēc ieslēgšanas, pēc tam tas automātiski pārslēdzas ledus uzturēšanas režīmā, lai samazinātu enerģijas patēriņu. Ja nepieciešams pēc iespējas ātrāk sagatavot vairākas ledus porcijas, izslēdziet un atkal ieslēdziet ledus ģeneratoru, lai to pārslēgtu ātrās saldēšanas režīmā. Atkārtojiet pēc nepieciešamības.
 - Augstas apkārtējās temperatūras apstākļos ar ieslēgtu ledus ģeneratoru galvenajā nodalījumā var nebūt iespējams saglabāt zemu dzesēšanas temperatūru.
- > Lai ieslēgtu vai izslēgtu ledus ģeneratoru, rikojieties šādi:

 att. 19 lpp. 12

Ledus veidņu piepildīšana ar ūdeni

> Izņemiet ledus veidnes ( att. 20 1) no ledus ģenerators korpusa ( att. 20 2).

 att. 20 lpp. 12

Ledus gabaliņu izņemšana



PIEZĪME

Paaugstināta mitruma apstākļos noņemšanai var būt nepieciešams izmantot papildu spēku, jo ledus veidnes var būt piesalušas.

1. Atveriet ledus ģenerators korpusa vāku un celiet no apakšas aiz ledus veidņu priekšējās daļas.
2. Noņemiet ledus veidņu vākus, savērpjiet veidnes, lai atbrīvotu ledus gabaliņus.

Ledus ģenerators korpusa izņemšana

Ledus ģenerators korpusu var izņemt, lai iztīrītu vai palielinātu dzesēšanas ierīces izmantojamo tilpumu, kamēr tas netiek izmantots.

- > Celiet korpusu no vienas puses līdz tas vairs nav nofiksēts, pēc tam izņemiet to.
- > Veiciet procedūru atpakaļejošā secībā, lai atkal ievietotu un nofiksētu ledus ģenerators korpusu.

Ledus ģenerators tīrīšana un žāvēšana

> Kad ledus ģenerators netiek izmantots, iztīriet un izžāvējiet ledus veidnes un ledus ģenerators korpusa iekšpusi, lai nerastos pelējums.

- > Pēc ilgākiem neizmantošanas periodiem iztīriet ledus veidņu iekšpusi ar maigu trauku mazgāšanas līdzekļa šķīdumu un izskalojiet ar tīru ūdeni.

10.12 Bluetooth un Wi-Fi izmantošana

Mobilās dzesēšanas lietotnes lejupielādēšana

Dzesēšanas ierīci var uzraudzīt un kontrolēt ar Bluetooth vai Wi-Fi, izmantojot lietotni, ko var instalēt kādā saderīgā ierīcē.



Lejupielādējiet mobilās dzesēšanas lietotni.

Bluetooth signāla iestatīšana un savienošana ar lietotni

Dzesēšanas ierīci var uzraudzīt un kontrolēt ar Bluetooth. Lai to izdarītu, savienojiet dzesēšanas ierīci pāri ar Bluetooth ierīci.



PIEZĪME

- Savienošana pāri jāveic, izmantojot mobilās dzesēšanas lietotni, nevis ierīces iestatījumus.
- Bluetooth savienojumam nav nepieciešama parole.

- > Rikojieties šādi:

 **att. 21 lpp. 13**

Wi-Fi signāla iestatīšana

- > Rikojieties šādi:

 **att. 22 lpp. 13**

Bluetooth un Wi-Fi izmantošana

- > Izpildiet norādījumus, kas redzami dzesēšanas lietotnē mobilajā ierīcē.
- ✓ Kad dzesēšanas ierīce ir pievienota, iedegas Bluetooth vai Wi-Fi LED indikatori.

10.13 Atiestatīšana uz rūpnīcas iestatījumiem

Atiestatīšanas funkcija atgriež visus ekrāna izvēlnes un lietotnes laukus uz sākotnējiem rūpnīcas iestatījumiem.

- > Rikojieties šādi:

 **att. 23 lpp. 13**

10.14 USB ports barošanas avotam

USB ports ļauj uzlādēt nelielas ierīces, piemēram, mobilos telefonus un mp3 atskaņotājus.



PIEZĪME Pārliecinieties, ka USB portam pievienotās ierīces ir saderīgas ar 5 V/2,5 A barošanu.

> Rikoļieties šādi:

 att. 24 lpp. 14

10.15 Dzesēšanas ierīces atkausēšana

Mitrums var radīt sasaluma kārtu dzesēšanas ierīces iekšpusē vai uz iztvaicētāja. Tādā veidā dzesēšanas jauda samazinās.



ĻEMIET VĒRĀ! Bojājumu risks

Nekad nelietojiet cietus vai smailus instrumentus, lai noņemtū ledu vai atbrīvotū sasalušus priekšmetus.

Lai atkausētu dzesēšanas ierīci, rikoļieties šādi:

1. Izņemiet no dzesēšanas ierīces visu saturu.
2. Ja nepieciešams, ievietojiet tās saturu citā dzesēšanas ierīcē, lai saglabātu to vēsu.
3. izslēdziet dzesēšanas ierīci;
4. atstājiet vāku atvērtu;
5. noslaukiet atkausēto ūdeni.

10.16 Maiņstrāvas drošinātāja nomainīšana



BĪSTAMI! Nāvējoša elektrošoka risks

Pirms ierīces drošinātāja nomainīšanas atvienojiet barošanas avotu un savienojuma vadu.

1. Atvienojiet ierīces barošanas avotu.
2. Atvienojiet savienojuma vadu.
3. Ar skrūvgrieža palīdzību izņemiet drošinātāja ieliktni ( att. 4 2).
4. Nomainiet bojāto stikla drošinātāju ar jaunu tāda paša tipa un nominālvērtības drošinātāju (ātrdarbīgs, 4 A, 250 V).
5. Iespiediet drošinātāja ietveri atpakaļ korpusā.
6. Pievienojiet ierīces barošanas avotu.

10.17 Līdzstrāvas drošinātāja nomainīšana

1. Atvienojiet dzesēšanas ierīces barošanas avotu.
2. Ar skrūvgrieža palīdzību noņemiet drošinātāja vāciņu ( att. 4 3).
3. Apgrīziet drošinātāja vāciņu un izmantojiet āķi, lai izņemtu bojāto drošinātāju.
4. Ievietojiet jaunu tāda paša tipa un nominālvērtības drošinātāju.
 - CFX5 25, CFX5 35, CFX5 45, CFX5 55, CFX5 55IM: 10 A
 - CFX5 75DZ, CFX5 95DZ: 15 A
5. Uzliēciet drošinātāja vāciņu.
6. Atkal pievienojiet dzesēšanas ierīces barošanas avotu.

10.18 Līdzstrāvas spraudņa drošinātāja nomainīšana

- > Nomainiet bojāto drošinātāju ar jaunu tāda paša tipa un nominālvērtības drošinātāju, kā parādīts.

 att. 25 lpp. 14

- CFX5 25, CFX5 35, CFX5 45, CFX5 55, CFX5 55IM: 10 A
- CFX5 75DZ, CFX5 95DZ: 15 A

10.19 Apgaismojuma shēmas plates nomainīšana



ĻEMĪET VĒRĀ! Bojājumu risks

Lai izvairītos no bīstamības, lampu nomainīt drīkst tikai ražotājs, servisa pārstāvis vai atbilstoši kvalificēta persona.

11 Tīrīšana un apkope



ESIET PIESARDZĪGĪ! Nāvējoša elektrošoka risks

Pirms jebkuras tīrīšanas vai apkopes veikšanas nodrošiniet, lai dzesēšanas ierīce ir atvienota no barošanas avota.



ĻEMĪET VĒRĀ! Bojājumu risks

- > Dzesēšanas ierīci nedrīkst tīrīt ar tekošu ūdeni vai trauku mazgāšanas mašīnā.
- > Tīrīšanai neizmantojiet abrazīvus tīrīšanas līdzekļus vai cietus priekšmetus.

- > Periodiski notīriet ierīces iekšpusi un ārpusi ar mitru drānu.
- > Nodrošiniet, lai dzesēšanas ierīces gaisa ieplūdes un izplūdes atveres būtu bez putekļiem un tīras, lai siltums varētu brīvi izplūst un nerastos ierīces bojājumi.

12 Problēmu novēršana

Problēma	Cēlonis	Līdzeklis
Ierīce nedarbojas (līdzstrāvas režīms, ieslēgta aizdedze).	Līdzstrāvas kontaktlīdzdā nav sprieguma	> Vairumā gadījumu nepieciešams ieslēgt transportlīdzekļa aizdedzi, lai nodrošinātu strāvas plūsmu uz līdzstrāvas kontaktlīdzdzu.
	Līdzstrāvas kontaktlīdzdā ir netīra. Tas var radīt nepietiekamu elektrisko kontaktu.	> Ja ierīces barošanas spraudnis līdzstrāvas kontaktlīdzdā kļūst ļoti silts, kontaktlīdzdzu nepieciešams iztīrīt, vai spraudnis nav pareizi samontēts.
	Ir nostrādājis līdzstrāvas spraudņa drošinātājs.	> Nomainiet bojāto līdzstrāvas spraudņa drošinātāju, skat. Līdzstrāvas spraudņa drošinātāja nomainīšana.
	Ir nostrādājis ierīces līdzstrāvas drošinātājs.	> Nomainiet līdzstrāvas ierīces drošinātāju, skat. Līdzstrāvas drošinātāja nomainīšana.
	Ir nostrādājis transportlīdzekļa drošinātājs.	> Nomainiet transportlīdzekļa līdzstrāvas kontaktlīdzdzes drošinātāju. Skatiet transportlīdzekļa lietošanas rokasgrāmatu.

Problēma	Cēlonis	Līdzeklis
Ierīce nedarbojas (maiņstrāvas režīms).	Mainstrāvas kontaktligzdā nav sprieguma.	> Izmēģiniet citu kontaktligzdu.
	Ir nostrādājis ierīces maiņstrāvas drošinātājs.	> Nomainiet maiņstrāvas ierīces drošinātāju, skat. Maiņstrāvas drošinātāja nomaiņšana.
	Integrētais maiņstrāvas adapteris ir bojāts.	Šādos remontdarbus drīkst veikt tikai pilnvarots remonta centrs.
Ekrāns nereaģē uz taustiņu nospiešanu.	Ekrāns ir bloķēts.	> Atbloķējiet ekrānu, skat. Ekrāna bloķēšana/atbloķēšana.
Ierīci nav iespējams kontrolēt ar lietotni.	Nav Bluetooth vai Wi-Fi savienojuma.	> Izveidojiet savienojumu ar Bluetooth (skat. Bluetooth signāla iesta tīšana un savienošana ar lietotni) vai izveidojiet savienojumu ar Wi-Fi (skat. Wi-Fi signāla iestatīšana).
Ekrānā redzams brīdinājuma paziņojums vai brīdinājuma kods.	–	> Skatiet tālāk parādītās tabulas.

12.1 Brīdinājuma paziņojumi

Piemērs:

att. 26 lpp. 14

Brīdinājuma paziņojums	Apraksts	Iespējamais iemesls	Ieteicamais risinājums	
!ALERT – Lid open > 3 min (Brīdinājums – vāks atvērts)	Vāks ir atvērts par vairāk nekā 3 min	Vāks nav pilnībā nofiksēts	Pārbaudiet, vai vāks ir pilnībā nofiksēts	
		Iekšējs bojājums	Nepieciešama pārbaude pilnvarotā remonta centrā	
!ALERT - Voltage low	Ierīce pārstājusi darboties ar līdzstrāvu zema sprieguma dēļ	Nepietiekams barošanas spriegums	Pārbaudiet sprieguma kritumu no akumulatora līdz strāvas kontaktligzdai, nepieciešamības gadījumā palieliniet vadojuma diametru.	
		Akumulatora spriegums ir pārāk zems	Pārbaudiet akumulatoru, nepieciešamības gadījumā to uzlādējiet	
		Akumulatoram iestatīta pārāk augsta aizsardzība	Izvēlieties zemāku akumulatora aizsardzības režīmu	
		Ierīce ir pārtraukusi darbu līdzstrāvas neparasti augsta sprieguma > 31,5 V dēļ (maz ticams notikums – tikai elektronikas aizsardzībai – izmanto to pašu brīdinājuma ziņojumu kā iepriekš minētais zemsprieguma signāls)	Nepareiza līdzstrāvas barošanas sprieguma specifikācija	Pārliecinieties, ka līdzstrāvas barošanas sprieguma specifikācija atbilst informācijai uz produkta datu etiķetes
		Kļūdainas barošanas spriegums	Pārbaudiet līdzstrāvas barošanas avotu, nepieciešamības gadījumā to salabojiet vai nomainiet	
		Iekšējs bojājums	Nepieciešama pārbaude pilnvarotā remonta centrā	

12.2 Brīdinājuma kodi

Piemērs:  att. 26

Brīdinājuma kods	Kļūda	Iespējamais iemesls	Ieteicamais risinājums
!BRĪDINĀJUMS 01	NTC pārtraukta ķēde SZ & DZ LIELAJĀ NODALĪJUMĀ	lekšējs bojājums	Nepieciešama pārbaude pilnvarotā remonta centrā
!BRĪDINĀJUMS 02	NTC issavienojums SZ & DZ LIELAJĀ NODALĪJUMĀ		
!BRĪDINĀJUMS 11	NTC pārtraukta ķēde DZ MAZAJĀ NODALĪJUMĀ		
!BRĪDINĀJUMS 12	NTC issavienojums DZ MAZAJĀ NODALĪJUMĀ		
!WARNING 03/43	Sakaru kļūme		Izslēdziet ierīci uz vismaz 1 min pēc tam restartējiet.
!BRĪDINĀJUMS 09	Bojāts DZ vārsts vai ledus ģenerators vārsts		Ja problēma saglabājas, nepieciešama pārbaude pilnvarotā remonta centrā.
!BRĪDINĀJUMS 32	Ventilatora pārslodze	lekšējs bojājums	Izslēdziet ierīci uz vismaz 5 min pēc tam restartējiet.
!BRĪDINĀJUMS 33	Kompresora palaišana nav izdevusies		Ja problēma saglabājas, nepieciešama pārbaude pilnvarotā remonta centrā.
!BRĪDINĀJUMS 34	Zems kompresora ātrums	<ul style="list-style-type: none"> • Augsta apkārtējā temperatūra 	<ul style="list-style-type: none"> • Izslēdziet ierīci uz vismaz 30 min vai pārvietojiet uz vēsāku atrašanās vietu un pēc tam restartējiet.
!BRĪDINĀJUMS 35	Pārkaršis kontrolieris	<ul style="list-style-type: none"> • Bloķēta gaisa atvere vai nepietiekama atstarpe • Iekšējs bojājums 	<ul style="list-style-type: none"> • Iztīriet gaisa atveres • Nepieciešama pārbaude pilnvarotā remonta centrā

13 Garantija

Ir spēkā likumā noteiktais garantijas periods. Produkta bojājumu gadījumā sazinieties ar ražotāja filiāli savā valstī (skatiet dometic.com/dealer) vai tirgotāju.

Nosūtiet ierīci remontam garantijas ietvaros, pievienojiet šādus dokumentus:

- čeka kopiju, kurā norādīts iegādes datums;
- pretenzijas iesniegšanas iemeslu vai bojājuma aprakstu.

Nemiet vērā, ka pašrocīgi vai neprofesionāli veikts remonts var radīt drošības riskus, un garantija var tikt anulēta.

14 Atkritumu pārstrāde



Iepakojuma materiālu pārstrāde Ja iespējams, iepakojuma materiālus izmetiet atbilstošos atkritumu šķirošanas konteineros.



BRĪDINĀJUMS! Bērnu iesprostošanas risks

Pirms vecās dzesēšanas ierīces utilizācijas demontējiet vāku. Neizņemiet grozus, lai bērniem nebūtu iespējams viegli ierāpties ierīcē.



Produktu pārstrāde, kuri satur iebūvētus akumulatorus, atkārtoti uzlādējamus akumulatorus vai gaismas avotus.

- Ja produktam ir iebūvēts akumulators, atkārtoti uzlādējams akumulators vai gaismas avots, to pirms utilizācijas nav nepieciešams demontēt.
- Ja vēlaties utilizēt nolietoto produktu, sazinieties ar vietējo atkritumu šķirošanas centru vai specializēto izplatītāju, lai noskaidrotu, kā to pareizi izdarīt saskaņā ar spēkā esošajiem atkritumu apsaimniekošanas noteikumiem.
- Produktu iespējams utilizēt bez maksas.

15 Tehniskie dati



PIEZĪME Minimālo temperatūru, kas norādīta ailē “Dzesēšanas jauda”, var sasniegt, ja apkārtējā temperatūra ir augstāka par 32 °C.



Testi/sertifikāti:

Ievērojiet EPA lietošanas nosacījumus.

	CFX5 25
Pieslēguma spriegums	12 V $\overline{=}$ / 24 V $\overline{=}$ 100 V \sim ... 240 V \sim
Maksimālais strāvas stiprums	12 V $\overline{=}$: 9,2 A 24 V $\overline{=}$: 4,2 A 100 V \sim : 1,1 A 240 V \sim : 0,46 A
Dzesēšanas jauda	20 °C ... – 22 °C
Klimata klase	N, T
Tilpums	25 L
Apkārtējā temperatūra	16 °C ... 43 °C
Aukstumaģents	R600a
Aukstumaģenta daudzums	15 g
Frekvenču diapazons	WiFi: 2400 MHz ... 2483,5 MHz Bluetooth/BLE: 2400 MHz ... 2483,5 MHz
Frekvenču josla (Wi-Fi)	2,4 GHz

	CFX5 25
Radiofrekvenču izejas jauda	WiFi: 19,91 dBm (802.11b), 19,91 dBm (802.11g), 19,91 dBm (802.11n), Bluetooth: 11,23 dBm Bluetooth LE: 11,23 dBm
Izmēri, plat. x augst. x dziļ. (ar rokturiem)	342 mm × 569 mm × 420 mm
Svars	16 kg

	CFX5 35
Pieslēguma spriegums	12 V $\overline{\text{---}}$ / 24 V $\overline{\text{---}}$ 100 V \sim ... 240 V \sim
Maksimālais strāvas stiprums	12 V $\overline{\text{---}}$: 8,9 A 24 V $\overline{\text{---}}$: 3,8 A 100 V \sim : 1 A 240 V \sim : 0,41 A
Dzesēšanas jauda	20 °C ... -22 °C
Klimata klase	N, T
Tilpums	36 L
Apkārtējā temperatūra	16 °C ... 43 °C
Aukstumaģents	R600a
Aukstumaģenta daudzums	17 g
Frekvenču diapazons	WiFi: 2400 MHz ... 2483,5 MHz Bluetooth/BLE: 2400 MHz ... 2483,5 MHz
Frekvenču josla (Wi-Fi)	2,4 GHz
Radiofrekvenču izejas jauda	WiFi: 19,91 dBm (802.11b), 19,91 dBm (802.11g), 19,91 dBm (802.11n), Bluetooth: 11,23 dBm Bluetooth LE: 11,23 dBm
Izmēri, plat. x augst. x dziļ. (ar rokturiem)	398 mm × 694 mm × 407 mm
Svars	19,8 kg

	CFX5 45
Pieslēguma spriegums	12 V _{DC} / 24 V _{DC} 100 V _{AC} ... 240 V _{AC}
Maksimālais strāvas stiprums	12 V _{DC} : 9,4 A 24 V _{DC} : 4,1 A 100 V _{AC} : 1,06 A 240 V _{AC} : 0,44 A
Dzesēšanas jauda	20 °C ... - 22 °C
Klimata klase	N, T
Tilpums	46 L
Apkārtējā temperatūra	16 °C ... 43 °C
Aukstumaģents	R600a
Aukstumaģenta daudzums	20 g
Frekvenču diapazons	WiFi: 2400 MHz ... 2483,5 MHz Bluetooth/BLE: 2400 MHz ... 2483,5 MHz
Frekvenču josla (Wi-Fi)	2,4 GHz
Radiofrekvenču izejas jauda	WiFi: 19,91 dBm (802.11b), 19,91 dBm (802.11g), 19,91 dBm (802.11n), Bluetooth: 11,23 dBm Bluetooth LE: 11,23 dBm
Izmēri, plat. x augst. x dziļ. (ar rokturiem)	398 mm × 694 mm × 476 mm
Svars	21,7 kg

	CFX5 55
Pieslēguma spriegums	12 V _{DC} / 24 V _{DC} 100 V _{AC} ... 240 V _{AC}
Maksimālais strāvas stiprums	12 V _{DC} : 9,6 A 24 V _{DC} : 4,2 A 100 V _{AC} : 1,08 A 240 V _{AC} : 0,46 A
Dzesēšanas jauda	20 °C ... - 22 °C
Klimata klase	N, T
Kopējā ietilpība	55 L

	CFX5 55
Apkārtējā temperatūra	16 °C ... 43 °C
Aukstumaģents	R600a
Aukstumaģenta daudzums	22 g
Frekvenču diapazons	WiFi: 2400 MHz ... 2483,5 MHz Bluetooth/BLE: 2400 MHz ... 2483,5 MHz
Frekvenču josla (Wi-Fi)	2,4 GHz
Radiofrekvenču izejas jauda	WiFi: 19,91 dBm (802.11b), 19,91 dBm (802.11g), 19,91 dBm (802.11n), Bluetooth: 11,23 dBm Bluetooth LE: 11,23 dBm
Izmēri, plat. x augst. x dziļ. (ar rokturiem)	720 mm × 455 mm × 480 mm
Svars	23,8 kg

	CFX5 55IM
Pieslēguma spriegums	12 V $\overline{=}$ / 24 V $\overline{=}$ 100 V \sim ... 240 V \sim
Maksimālais strāvas stiprums	12 V $\overline{=}$: 9,6 A 24 V $\overline{=}$: 4,2 A 100 V \sim : 1,08 A 240 V \sim : 0,46 A
Dzesēšanas jauda	20 °C ... - 22 °C
Klimata klase	N, T
Kopējā ietilpība	55 L
Apkārtējā temperatūra	16 °C ... 43 °C
Aukstumaģents	R600a
Aukstumaģenta daudzums	22 g
Frekvenču diapazons	WiFi: 2400 MHz ... 2483,5 MHz Bluetooth/BLE: 2400 MHz ... 2483,5 MHz
Frekvenču josla (Wi-Fi)	2,4 GHz

	CFX5 55IM
Radiofrekvenču izejas jauda	WiFi: 19,91 dBm (802.11b), 19,91 dBm (802.11g), 19,91 dBm (802.11n), Bluetooth: 11,23 dBm Bluetooth LE: 11,23 dBm
Izmēri, plat. x augst. x dziļ. (ar rokturiem)	720 mm × 455 mm × 480 mm
Svars	25 kg

	CFX5 75DZ
Pieslēguma spriegums	12 V $\overline{\text{---}}$ / 24 V $\overline{\text{---}}$ 100 V \sim ... 240 V \sim
Maksimālais strāvas stiprums	12 V $\overline{\text{---}}$: 9,8 A 24 V $\overline{\text{---}}$: 4,6 A 100 V \sim : 1,1 A 240 V \sim : 0,47 A
Dzesēšanas jauda	20 °C ... - 22 °C
Klimata klase	N, T
Kopējā ietilpība	75 L (45 L/30 L)
Apkārtējā temperatūra	16 °C ... 43 °C
Aukstumaģents	R600a
Aukstumaģenta daudzums	27 g
Frekvenču diapazons	WiFi: 2400 MHz ... 2483,5 MHz Bluetooth/BLE: 2400 MHz ... 2483,5 MHz
Frekvenču josla (Wi-Fi)	2,4 GHz
Radiofrekvenču izejas jauda	WiFi: 19,91 dBm (802.11b), 19,91 dBm (802.11g), 19,91 dBm (802.11n), Bluetooth: 11,23 dBm Bluetooth LE: 11,23 dBm
Izmēri, plat. x augst. x dziļ. (ar rokturiem)	892 mm × 495 mm × 472 mm
Svars	31,1 kg

	CFX5 95DZ
Pieslēguma spriegums	12 V ⁼⁼⁼ / 24 V ⁼⁼⁼ 100 V [~] ... 240 V [~]
Maksimālais strāvas stiprums	12 V ⁼⁼⁼ : 10,4 A 24 V ⁼⁼⁼ : 4,7 A 100 V [~] : 1,22 A 240 V [~] : 0,51 A
Dzesēšanas jauda	20 °C ... – 22 °C
Klimata klase	N, T
Kopējā ietilpība	94 L (55 L/39 L)
Apkārtējā temperatūra	16 °C ... 43 °C
Aukstumaģents	R600a
Aukstumaģenta daudzums	30 g
Frekvenču diapazons	WiFi: 2400 MHz ... 2483,5 MHz Bluetooth/BLE: 2400 MHz ... 2483,5 MHz
Frekvenču josla (Wi-Fi)	2,4 GHz
Radiofrekvenču izejas jauda	WiFi: 19,91 dBm (802.11b), 19,91 dBm (802.11g), 19,91 dBm (802.11n), Bluetooth: 11,23 dBm Bluetooth LE: 11,23 dBm
Izmēri, plat. x augst. x dziļ. (ar rokturiem)	962 mm × 530 mm × 472 mm
Svars	33,3 kg

Ar šo Dometic apliecina, ka CFX5 tipa radioiekārta atbilst direktīvas 2014/53/ES prasībām. Pilns ES atbilstības deklarācijas teksts ir pieejams šajā interneta adresē: documents.dometic.com

Plašāku informāciju var iegūt, nolasot QR kodu uz enerģijas marķējuma (skatiet attēlus), vai vietnē eprel.ec.europa.eu.

 att. 27 lpp. 15

عربي

531	ملاحظات هامة	1
531	شرح الرموز	2
532	إرشادات السلامة	3
533	شرح الرموز الموجودة على الجهاز	4
533	محتويات التسليم	5
534	الملحقات	6
534	الاستخدام المقصود	7
535	الوصف الفني	8
536	قبل أول استخدام	9
537	الاستخدام	10
542	التنظيف والعناية	11
543	استكشاف الأخطاء وإصلاحها	12
544	الضمان	13
545	التخلص من الجهاز	14
545	البيانات الفنية	15

1 ملاحظات هامة

يُرجى قراءة هذه التعليمات، والإرشادات، والتحذيرات الواردة في دليل المنتج المشار إليه واتباعها بعناية لتتأكد من تركيب المنتج، واستخدامه، وصيقلته بشكل صحيح في كل الأوقات. يجب أن تظل هذه التعليمات مع هذا المنتج.

باستخدام هذا المنتج، فإنك تؤكد بمقتضى ذلك أنك قد قرأت إخلاء المسؤولية المشار إليها، وكافة التعليمات، والإرشادات، والتحذيرات بعناية وأنك تفهم الشروط والأحكام وتوافق على الالتزام بها على النحو المنصوص عليه هنا. كما توافق على استخدام هذا المنتج فقط للغرض الاستعمالي المقصود وفقاً للتعليمات، والإرشادات، والتحذيرات على النحو المنصوص عليه في دليل المنتج المشار إليه وكذلك وفقاً لكل القوانين واللوائح المعمول بها. قد يؤدي عدم قراءة التعليمات والتحذيرات المنصوص عليها في هذه الوثيقة واتباعها إلى حدوث إصابة لك وللآخرين أو تلف منتجك أو تلف الممتلكات الأخرى الموجودة بالقرب منه. قد يخضع دليل المنتج المشار إليه، بما فيه من تعليمات وإرشادات وتحذيرات، والوثائق ذات الصلة للتغيير والتحديث. للحصول على أحدث معلومات عن المنتج، يُرجى زيارة documents.dometic.com.

2 شرح الرموز

ستحدد كلمة الإشارة رسائل السلامة ورسائل تلف الممتلكات، وستشير أيضاً إلى درجة أو مستوى شدة الخطر.

خطر!

تشير إلى وجود وضع خطير إذا لم يتم تجنبه، سيؤدي إلى الوفاة أو حدوث إصابة خطيرة.

تنبيه!

تشير إلى وجود وضع خطير إذا لم يتم تجنبه، يمكن أن يؤدي إلى الوفاة أو حدوث إصابة خطيرة.

احتراس!

تشير إلى وجود وضع خطير إذا لم يتم تجنبه، يمكن أن يؤدي إلى حدوث إصابات بسيطة أو متوسطة.

تحذير!

تشير إلى وجود وضع إذا لم يتم تجنبه، يمكن أن يؤدي إلى حدوث تلف الممتلكات.

ملاحظة! معلومات تكميلية لتشغيل المنتج.



خطر! خطر التعرض إلى الصعق الكهربائي

- < عند التشغيل: في حال تشغيل الجهاز بواسطة التيار الكهربائي الرئيسي، تأكد من أن مصدر الطاقة يحتوي على جهاز التيار المتبقي (RCD) أو على قاطع دائرة التيار المتبقي (RCCB) أو على قاطع دائرة خطأ التيار الأرضي (GFCI). يجب أن يكون التركيب خاصة في المناطق التي يحتمل أن تكون رطبة، وفقاً لجميع لوائح التركيب المعمول بها.
- < لا تلمس الكابلات المكشوفة بيدين عازلين. ينطبق ذلك خاصة عند تشغيل الجهاز من المصدر الرئيسي للتيار المتردد.
- < تأكد قبل بدء تشغيل الجهاز لأول مرة من أن خط إمداد الطاقة والقابس جافين.

تنبيه! خطر الانفجار

- < تجنب التخزين داخل جهاز التبريد مواد قابلة للانفجار، مثل البخاخات التي تحتوي على وقود قابل للاشتعال.

تنبيه! خطر التعرض إلى الصعق الكهربائي

- < تجنب تشغيل جهاز التبريد في حالة وجود عيوب واضحة به.
- < في حالة تلف كابل الطاقة الخاص بجهاز التبريد، فيجب استبداله بكابل طاقة جديد مناسب أو مجموعة متوفرة من الشركة المصنعة أو وكيل خدمتها لتجنب مخاطر السلامة.
- < ينبغي تجنب إجراء إصلاحات بجهاز التبريد هذا إلا على يد أشخاص مؤهلين. يمكن أن تؤدي الإصلاحات غير السليمة إلى حدوث مخاطر بالغة.
- < قم بتوصيل الجهاز بالمقبس الذي يضمن اتصال مناسباً خاصة عندما يحتاج الجهاز إلى التأريض.

تنبيه! خطر نشوب الحريق

- < عند وضع جهاز التبريد، احرص على أن يكون سلك الإمداد بالطاقة غير عالق أو تالف.
- < لا تضع المقبس متعدد المنافذ المتنقل أو مغنيتات القدرة الكهربائية المتنقلة في خلفية الجهاز.
- < في حالة حدوث أي تلف في دائرة التبريد:
 - أبق جهاز التبريد بعيداً عن أسنة اللهب المكشوف ومصادر الاشتعال المحتملة.
 - قم بتهوئة الغرفة جيداً.
 - قم بإيقاف تشغيل صندوق التبريد.
- < لأجهزة التبريد المزودة بمادة تبريد R600a: تحتوي دائرة جهاز التبريد على كمية صغيرة من مادة تبريد صديقة للبيئة ولكنها قابلة للاشتعال. لا تتلف طبقة الأوزون ولا يزيد من تأثير الاحتباس الحراري. قد تشتعل أي مادة تبريد متسربة.
- < احرص على عدم وجود أي عوائق أمام فتحات التهوية في غطاء الجهاز أو في التركيبات.
- < لا تستخدم أي قطع ميكانيكية أو وسائل أخرى للتسريع من عملية إذابة الثلج، ما لم يوصى بهذا من قبل الشركة المصنعة من أجل هذا الغرض.
- < لا تفتح أو تتلف دائرة المبرد.
- < لا تستخدم أي أجهزة كهربائية داخل جهاز التبريد، إلا إذا أشارت الشركة المصنعة باستخدامها لهذا الغرض.

تنبيه! المخاطر الصحية

- < يمكن للأطفال من عمر 8 سنوات فأكثر والأشخاص الذين يعانون من إعاقة جسدية أو حسية أو عقلية أو الذين يفكرون إلى الخبرة والمعرفة استخدام جهاز التبريد هذا بشرط الإشراف عليهم وإعطائهم التعليمات المتعلقة باستخدام جهاز التبريد بطريقة آمنة وإفهامهم المخاطر التي تنطوي عليه.
- < يُسمح للأطفال من عمر 3 إلى 8 سنوات بتعبئة أجهزة التبريد وتفريغها.
- < يجب الإشراف على الأطفال للتأكد من عدم لعبهم بالجهاز.
- < لا يُسمح بالقيام بأعمال التنظيف والصيانة الخاصة بالمستخدم من قبل الأطفال غير الخاضعين للإشراف.

احتراس! خطر التعرض إلى الصعق الكهربائي

- < تأكد قبل بدء التشغيل من جفاف جهاز التبريد وخط مصدر الطاقة والقابس.
- < افصل جهاز التبريد عن مصدر الطاقة
 - قبل كل تنظيف وصيانة
 - بعد كل استخدام

احتراس! المخاطر الصحية

- < لتجنب تلوث الطعام، اتبع التعليمات التالية:
- تحقق مما إذا كانت سعة تبريد جهاز التبريد مناسبة لتخزين الطعام المُراد تبريده.
- لا يمكن حفظ الأطعمة إلا في عبواتها الأصلية أو في حاويات مناسبة.
- يمكن أن يؤدي فتح جهاز التبريد لفترات طويلة من الوقت إلى زيادة درجة حرارة أقسام الجهاز بصورة كبيرة.
- قم بانتظام بتنظيف الأسطح التي تلامس الأطعمة وأنظمة التصريف التي يمكن الوصول إليها.
- < إذا تُرك جهاز التبريد فارغًا لفترات طويلة:
- قم بإيقاف تشغيل صندوق التبريد.
- أذب الثلج المتكون في جهاز التبريد.
- نظّف جهاز التبريد وجفّه.
- اترك الغطاء مفتوحًا لمنع تكون العفن داخل جهاز التبريد.

تحذير! خطر التلف

- < يرجى التحقق من تطابق مواصفات الجهد الكهربائي الواردة بملصق الطراز مع نظيرتها الخاصة بمصدر الطاقة.
- < تجنب توصيل جهاز التبريد إلا على النحو التالي:
- باستخدام كابل توصيل تيار مستمر لمصدر طاقة تيار مستمر في السيارة
- باستخدام كابل توصيل التيار المتردد بمصدر طاقة تيار متردد
- < تجنب مطلقًا فصل القابس من المقبس عن طريق شده من كابل الطاقة.
- < إذا كان جهاز التبريد متصلًا بمنفذ طاقة التيار المستمر DC، فافصل جهاز التبريد والأجهزة الأخرى المستهلكة للطاقة من البطارية قبل توصيل جهاز شحن سريع.
- < إذا كان جهاز التبريد متصلًا بمنفذ طاقة التيار المستمر DC، فافصل جهاز التبريد أو أغلقه إذا تم إيقاف تشغيل المحرك. وخلاف ذلك سوف تفرغ البطارية.
- < يعتبر جهاز التبريد غير مناسب لنقل مواد كاوية أو مواد تحتوي على مذيبيات.
- < يحتوي عازل جهاز التبريد على مادة السيكلوبنتان القابلة للاشتعال وتتطلب إجراءات خاصة للتخلص منه. سلّم جهاز التبريد في نهاية دورة حياته إلى مركز إعادة تدوير مناسب.
- < لا تضع جهاز التبريد بالقرب من السنة اللهب المكتشفة أو مصادر حرارة أخرى (المدافئ، أو أشعة الشمس المباشرة، أو مواقد الغاز، أو ما إلى ذلك).
- < **خطر ارتفاع درجة الحرارة!** تأكد دائمًا من وجود مساحة لا تقل عن 50 مم للتهوية على كل الجوانب المحيطة بجهاز التبريد.
- احرص على عدم وجود أي أجسام في هذه المنطقة يمكن أن تعيق وصول الهواء إلى مكونات التبريد. لا تستخدم أو تخزن جهاز التبريد في أماكن مغلقة أو من دون تهوية أو الحد الأدنى منها.
- < تجنب ملء الحاوية الداخلية بأي سوائل أو ثلج.
- < تجنب مطلقًا غمر جهاز التبريد في الماء.
- احرص على حماية جهاز التبريد والكابلات من الحرارة والرطوبة.
- < ويجب ألا يُعرض جهاز التبريد للمطر.

4 شرح الرموز الموجودة على الجهاز

تحذير! مخاطر حدوث الحرائق / المواد القابلة للاشتعال



A2L

5 محتويات التسليم

شکل 1 بالصفاة 3

الوصف	الكمية	الموضع في شکل 1	شکل 1
جهاز التبريد	1	1	1

الوصف	الكمية	الموضع في شكل 1
كابل التوصيل لتوصيل التيار المستمر	1	2
كابل التوصيل لتوصيل التيار المتردد	1	3

6 الملحقات

متوفرة كملحقات (وليس من ضمن محتويات التسليم):

الموديل	الرقم المرجعي	المسمى
		غطاء حماية
CFX5 25	9620012808	PC25
CFX5 35	9620012806	PC35
CFX5 45	9620012805	PC45
CFX5 55	9620012810	PC55
CFX5 55IM		
CFX5 75DZ	9620012811	PC75
CFX5 95DZ	9620012807	PC95
		درج التلاجة
CFX5 35	9620012454	SLD53545U
CFX5 45		
CFX5 55	9620012455	SLD55U
CFX5 55IM		
CFX5 75DZ	9620012456	SLD75U
CFX5 95DZ	9620012457	SLD95100U
		مجموعة أدوات التثبيت السريع
CFX5 25	9600000166	QFK25
CFX5 35	9600029599	QFK3545
CFX5 45		
تناسب جميع الموديلات	—	تطبيق التبريد للأجهزة المحمولة

يرجى العلم بأن التطبيق قد يكون غير متوفر في بلدك.

7 الاستخدام المقصود

يلائم جهاز التبريد استخدامات تبريد الطعام. يلائم جهاز التبريد الاستخدام على متن السيارات أيضًا.

صُمم جهاز التبريد هذا ليتم تشغيله بمصدر طاقة تيار مستمر على متن سيارة أو قارب، من مصدر طاقة تيار مستمر من بطارية مساعدة أو بمصدر طاقة تيار متردد.

يمكن استخدام جهاز التبريد أثناء التخيم أو غيره من الأنشطة الترفيهية المماثلة.

إن جهاز التبريد مُصمَّم ليُستخدم في المنزل وفي استخدامات أخرى مماثلة مثل:

- مطابخ داخل المتاجر والمكاتب وبيئات العمل الأخرى
- بيوت المزارع

- عملاء في الفنادق والنزل وغيرها من البيئات السكنية الأخرى
 - في البيئات التي توفر سرير وإفطار
 - في خدمات توريد الطعام وفي استخدامات مشابهة غير متعلقة بالبيع بالتجزئة
- هذا المنتج مناسب للغرض المقصود منه والاستخدامات التي تتوافق مع هذه التعليمات فقط.
- يوفر دليل التشغيل هذا المعلومات الضرورية للتركيب و/أو التشغيل الصحيح للمنتج. سيؤدي سوء التركيب و/أو التشغيل أو الصيانة غير الصحيحة إلى الحصول على أداء غير مرضٍ وعطل محتمل.
- لا تتحمل الشركة المصنعة أي مسؤولية عن أي ضرر أو تلف بالمنتج ناتج من:
- عملية تركيب أو تجميع أو توصيل غير صحيحة بما في ذلك الجهد الزائد
 - صيانة غير صحيحة أو استخدام قطع غيار غير أصلية وغير مقدمة من الشركة المصنعة
 - إجراء تعديلات على المنتج من دون حصول على إذن صريح من الشركة المصنعة
 - الاستخدام في أغراض أخرى خلاف الأغراض الموضحة في هذا الدليل
- تحتفظ شركة Dometic بالحق في تغيير شكل المنتج ومواصفاته.

8 الوصف الفني

إن الحفاظ على دائرة التبريد منخفضة مع المكثف يحقق عملية التبريد. يضمن العزل الجيد والمكثف القوي توفير التبريد الكافي والسريع. صندوق التبريد هو جهاز متنقل.

يمكن أن يتحمل جهاز التبريد ميلاً بمقدار 30 درجة لفترة قصيرة، على متن القوارب على سبيل المثال.

8.1 مجموعة الوظائف

- مصدر طاقة مزود بدائرة الأولوية للتوصيل بمصدر تيار متردد
- مراقب بطارية ثلاثي المستويات لحماية بطارية السيارة (يتم إيقاف التشغيل تلقائيًا عند انخفاض جهد البطارية)
- شاشة مزودة بمقياس درجة الحرارة حيث تعرض بالدرجة المنوية وبالفرنهايت
- إعداد درجة الحرارة: على مراحل قدرها 1° C (درجة فهرنهايت)
- وظيفة Bluetooth وWiFi مدمجة ومن ثمَّ يمكن التحكم به باستخدام تطبيق
- مقابض حمل قابلة للطي
- شاحن USB للأجهزة المتنقلة مثل الهواتف المحمولة
- سلة سلكية قابلة للإزالة
- فتاحة زجاجات المدمجة
- الطراز CFX5 55IM فقط: صانع الثلج

8.2 عناصر التشغيل والعرض

سقاطات الغطاء (شكل 2)

شكل 2 بالصفحة 3

لوحة التشغيل (شكل 3)

شكل 3 بالصفحة 4

الشرح	الوصف	العنصر
يتم تشغيل جهاز التبريد عند الضغط على الزر لفترة وجيزة يتم إيقاف تشغيل جهاز التبريد عند الضغط على الزر لمدة ثلاث ثوانٍ يرجع إلى القائمة السابقة		1
AC : تم التوصيل بمصدر طاقة تيار متردد DCV : تم التوصيل بمصدر طاقة تيار مستمر ⓘ: تم تنشيط خاصية Bluetooth 📶: تم تنشيط خاصية WiFi 🔇: تم غلق الشاشة ●: المكثف يعمل ■: صانع الثلج يعمل (الطراز CFX5 55IM فقط)	شاشة العرض	2
اضغط على ▲ للتنقل إلى أعلى أو زيادة القيمة المحددة. اضغط على ▼ للتنقل إلى أسفل أو تقليل القيمة المحددة. اضغط على ▲ و▼ معاً لمدة 3 ثوانٍ لفتح شاشة العرض أو فتحها.		3
اضغط لتحديد قائمة أو حفظ القيمة المحددة.		4

مقاييس التوصيل (📏 شكل 4)

📏 شكل 4 بالصفاة 4

الوصف	العنصر
مقيس التوصيل بمصدر جهد التيار المتردد	1
حامل مصهر التيار المتردد	2
غطاء مصهر التيار المستمر	3
مقيس التوصيل بمصدر جهد التيار المستمر	4

9 قبل أول استخدام

ملاحظة! قبل بدء تشغيل جهاز التبريد الخاص بك لأول مرة، نظّفه من الداخل والخارج باستخدام قطعة قماش مبللة لأسباب صحية (راجع التنظيف والعناية). 

قلب اتجاه فتح الغطاء

< لقلب اتجاه فتح الغطاء، اتبع الخطوات التالية:

• CFX5 55IM ، CFX5 55

📏 شكل 5 بالصفاة 5

• CFX5 95DZ ، CFX575DZ

📏 شكل 6 بالصفاة 6

تحديد وحدات درجة الحرارة

< اتبع الخطوات التالية:

📄 شكل 7 بالصفحة 7

10 الاستخدام

10.1 تجنب إهدار الأطعمة

لتجنب إهدار الأطعمة، عليك مراعاة ما يلي

- < حافظ قدر الإمكان على أدنى مستوى لتقلب درجة الحرارة. لا تفتح جهاز التبريد أكثر من اللازم إلا عند الحاجة لذلك. قم بتخزين الأطعمة بطريقة تسمح للهواء بالدوران بشكل جيد.
- < اضبط درجة الحرارة حسب كمية ونوع الأطعمة.
- < يمكن أن تُصدر المواد الغذائية روائح أو تمتصها. يجب دائماً تخزين المواد الغذائية مغطاة أو في حاويات/زجاجات مغلقة.

10.2 توفير الطاقة

- < اختر موقعاً جيد التهوية بعيداً عن أشعة الشمس المباشرة.
- < اترك الطعام الدافئ حتى يبرد أو لاقبل وضعه في جهاز التبريد للحفاظ عليه بارداً.
- < لا تفتح جهاز التبريد بشكل متكرر أكثر من اللازم.
- < لا تترك جهاز التبريد مفتوحاً لفترة أطول من اللازم.
- < في حال كان جهاز التبريد يحتوي على سلة: للحصول على استهلاك طاقة أمثل، ضع السلة ممتلئة كانت عليه عند التسليم.
- < تأكد بشكل منتظم من أن الغطاء لا يزال محكمًا بشكل مناسب.
- < تجنب استخدام درجات الحرارة المنخفضة بدون داع.

10.3 توصيل صندوق التبريد

التوصيل بمصدر تيار مستمر

تحذير! خطر التفف

بغرض حماية الجهاز، فإن كابل التيار المستمر المتوفر مع الجهاز يحتوي على مصهر داخل القابس. لا تقم بإزالة قابس التيار المستمر المزود بمصهر. لا تستخدم سوى كابل التيار المستمر المتوفر مع الجهاز.



< اتبع الخطوات التالية:

📄 شكل 8 بالصفحة 7

التوصيل بمصدر تيار متردد

خطر! خطر التعرض إلى الصق الكهربائي

- < يجب عدم الإمساك بالقابض والمفاتيح مطلقاً إذا كانت يديك مبللة أو كنت تطف على سطح مبلل.
- < اطلب نصيحة أحد الفنيين المدربين إذا لزم الأمر.



< اتبع الخطوات التالية:

📄 شكل 9 بالصفحة 7

10.4 استخدام مراقب البطارية

تم تزويد جهاز التبريد بمراقب للبطارية يوفر حماية للبطارية من ثلاث مراحل. تحول حماية البطارية دون التفريغ الزائد عند توصيل جهاز التبريد ببطارية بدء تشغيل السيارة أو تزيد استخدام بطارية الإمداد إلى أقصى حد.

في حالة تشغيل صندوق التبريد عندما لا يكون محرك السيارة دائراً، يتوقف صندوق التبريد عن العمل أوتوماتيكياً، بمجرد انخفاض جهد الإمداد عن المستوى المحدد. تتم إعادة تشغيل جهاز التبريد مرة أخرى بمجرد إعادة شحن البطارية إلى مستوى الجهد اللازم لإعادة التشغيل.

تحذير! خطر التلف

في حالة التوقف عن التشغيل بسبب مراقب البطارية، لن تصبح البطارية مشحونة بالكامل. تجنب إعادة بدء التشغيل بشكل متكرر أو تشغيل مستهلكات التيار دون مراحل شحن طويلة. تأكد من إعادة شحن البطارية.



ملاحظة! عند إمداد جهاز التبريد بالطاقة من بطارية بدء التشغيل، حدد وضع مراقب البطارية "HIGH" (مرتفع). إذا كان صندوق التبريد متصلاً ببطارية إمداد، فإن وضع مراقب البطارية "LOW" (منخفض) سيؤدي بالغرض.



< اتبع الخطوات التالية:

📄 شكل 10 بالصفحة 8

10.5 استخدام جهاز التبريد

تحذير! خطر ارتفاع درجة الحرارة

تأكد من توافر تهوية كافية طوال الوقت لتفيس الحرارة الناتجة أثناء التشغيل. تأكد من عدم تغطية فتحات التهوية. تأكد من ابتعاد جهاز التبريد بشكل كافٍ من الجدران والأجسام الأخرى حتى يتسنى تدوير الهواء.



تحذير! خطر التعرض للتلف الناتج عن الانخفاض الشديد في درجة الحرارة

تأكد أن المنتجات داخل صندوق التبريد هي فقط تلك المنتجات المراد تبريدها عند درجة الحرارة المحددة.



ملاحظة! عند التشغيل باستخدام البطارية:

- عندما يكون الجهد > 8 فولت، تنطفئ شاشة العرض تلقائياً.
- عندما يكون الجهد ≤ 8 فولت و ≥ 12 فولت، قد تظهر الشاشة "إنتبيه - انخفاض الجهد" وفقاً لإعداد وضع شاشة البطارية.



< تشغيل جهاز التبريد:

📄 شكل 11 بالصفحة 8

< إيقاف تشغيل جهاز التبريد:

📄 شكل 12 بالصفحة 9

10.6 استخدام شاشة العرض

حالات العرض:

📄 شكل 13 بالصفحة 9

الوصف

العنصر

وضع الاستعداد	A
وضع الضومل	B
وضع الإغلاق	C

نظرة عامة على شاشة العرض:

📄 شكل 14 بالصفحة 10

التنقل بين القوائم

تم تحديد القائمة المظلمة.

< اضغط على △ للتنقل إلى أعلى.

< اضغط على  للتنقل إلى أسفل.

اختيار قائمة

< اضغط على  لتحديد القائمة المطلوبة.

تغيير الإعدادات

تم تحديد الإعداد أو القيمة المظللة.



< اضغط على  لزيادة القيمة المحددة أو اختيار الإعداد السابق.

< اضغط على  لتقليل القيمة المحددة أو اختيار الإعداد التالي.

الرجوع إلى القائمة السابقة

< اضغط على  للرجوع إلى القائمة السابقة من دون حفظ.

10.7 قفل/فتح شاشة العرض

< اضغط على  و  معاً لمدة 3 ثوانٍ لقفّل شاشة العرض أو فتحها.

 شكل 15 بالصفحة 10

10.8 ضبط درجة سطوع الشاشة

< اتبع الخطوات التالية:

 شكل 16 بالصفحة 10

10.9 ضبط درجة الحرارة

< اتبع الخطوات التالية:

 شكل 17 بالصفحة 11

10.10 إيقاف تشغيل الحجرة أو تشغيلها (الطراز CFX5 95DZ و CFX5 75DZ فقط)

يمكنك تنشيط كل منطقة على حده أو كلاهما.

< اتبع الخطوات التالية:

 شكل 18 بالصفحة 12

10.11 استخدام صانع الثلج (الطراز CFX5 55IM فقط)

ملاحظة!



< بصرف النظر عن درجة حرارة الحجرة الرئيسية، تم تصميم منطقة صانع الثلج لصنع مكعبات الثلج في حال كان صانع الثلج قيد التشغيل.

< يزداد استهلاك جهاز التبريد للطاقة عندما يكون صانع الثلج قيد التشغيل. لهذا، ينبغي عليك إيقاف تشغيل صانع الثلج إذا لم يكن هناك حاجة إليه.

< يعد "OFF" هو الإعداد الافتراضي للمصنع في صانع الثلج.

نصائح لاستخدام صانع الثلج

- يقوم صانع الثلج بتجهيز الثلج بسرعة لعدة ساعات بعد تشغيله ثم ينتقل تلقائياً إلى وضع صيانة الثلج لتقليل استهلاك الطاقة. عند الحاجة إلى مجموعات متعددة من الثلج في أسرع وقت ممكن، فإن إيقاف تشغيل صانع الثلج وإعادة تشغيله سيضعه في الوضع السريع لصنع الثلج. أعد الإجراء حسب الحاجة.

- قد لا يمكن الحفاظ على إعدادات درجة الحرارة المنخفضة لجهاز التجميد في الحجر الرئيسية في ظروف درجات الحرارة المحيطة المرتفعة عندما يكون صانع الثلج قيد التشغيل.
- < لتشغيل صانع الثلج أو إيقاف تشغيله، تابع على النحو التالي:

📌 شكل 19 بالصفحة 12

تعبئة أدرج مكعبات الثلج بالماء

- < قم بإزالة أدرج الثلج (📌 شكل 20 1) من مبيت صانع الثلج (📌 شكل 20 2).

📌 شكل 20 بالصفحة 12

إزالة مكعبات الثلج

ملاحظة!



قد تتطلب عملية الإزالة بعض القوة باستخدام كلتا اليدين في الظروف المناخية عالية الرطوبة التي قد تخلق رابطة تلتصق أسفل أدرج الثلج.

1. افتح غطاء مبيت صانع الثلج وارفعه أسفل مقدمة أدرج الثلج.
2. قم بإزالة أغطية درج الثلج و قم بلف الأدرج ل فك مكعبات الثلج.

إزالة مبيت صانع الثلج

- يمكن إزالة مبيت صانع الثلج للتنظيف أو عند عدم استخدامه لزيادة المساحة التي يمكن استغلالها داخل جهاز التبريد.
- < ارفع المبيت من أحد الأطراف إلى أن تفتح العروة ثم قم بإزالته.
- < قم بعكس الإجراء لإعادة التركيب واضغط على الغرى لأسفل حتى تستقر في مكانها.

تنظيف صانع الثلج وتجفيفه

- < عندما لا يكون قيد الاستخدام، قم بتنظيف أدرج الثلج وجففها وداخل مبيت صانع الثلج لمنع تكون العفن.
- < بعد الفترات الطويلة من عدم الاستخدام، قم بتنظيف الجزء الداخلي من أدرج الثلج باستخدام محلول غسل أطباق معتدل واشطفه بماء نظيف قبل الاستخدام.

10.12 استخدام Wi-Fi و Bluetooth

تنزيل تطبيق التبريد للأجهزة المحمولة

يمكن مراقبة جهاز التبريد والتحكم فيه عبر Bluetooth أو Wi-Fi باستخدام تطبيق يمكنك تثبيته على جهاز متوافق.

قم بتنزيل تطبيق التبريد للأجهزة المحمولة.



ضبط إشارة Bluetooth والاتصال بالتطبيق

تتمكن مراقبة جهاز التبريد والتحكم فيه عبر Bluetooth. للقيام بذلك، قم بإقران جهاز التبريد بجهاز Bluetooth الخاص بك.

ملاحظة!



- يجب إتمام الاقتران من داخل تطبيق التبريد للأجهزة المحمولة، وليس من إعدادات الجهاز.
- غير مطلوب كلمة مرور لاتصال Bluetooth.

< اتبع الخطوات التالية:

📄 شكل 21 بالصفحة 13

ضبط إشارة Wi-Fi

< اتبع الخطوات التالية:

📄 شكل 22 بالصفحة 13

تشغيل Wi-Fi و Bluetooth

< اتبع التعليمات الموجودة في تطبيق التبريد للأجهزة المحمولة.

✓ يضيء مؤشر LED الخاص بتقنية Bluetooth أو Wi-Fi عند توصيل جهاز التبريد.

10.13 إعادة الضبط على إعدادات المصنع

تُغير خاصية إعادة الضبط جميع خانات التطبيق وقائمة الشاشة إلى إعدادات المصنع الأصلية.

< اتبع الخطوات التالية:

📄 شكل 23 بالصفحة 13

10.14 منفذ USB للتوصيل بمصدر الطاقة

يُتيح لك منفذ USB شحن الأجهزة الصغيرة مثل الهواتف المحمولة ومُشغلات mp3.

ملاحظة! تأكد من توافق أي جهاز صغير متصل بمنفذ USB مع التشغيل باستخدام فولت 2,5 أمبير.



< اتبع الخطوات التالية:

📄 شكل 24 بالصفحة 14

10.15 إذابة الثلج المتكون في جهاز التبريد

قد تتسبب الرطوبة في تكوّن ثلج في الجزء الداخلي من صندوق التبريد أو على المبخرات. يقلل هذا من قدرة التبريد.

تحذير! خطر التلف

لا تستخدم أبدًا أدوات صلبة أو مدببة لإزالة الثلج أو لفك الأشياء المتجمدة في مكانها.



لإذابة الثلج المتكون في جهاز التبريد، تابع على النحو التالي:

1. أزل محتويات جهاز التبريد.
2. إذا اقتضى الأمر، فضع المحتويات في جهاز تبريد آخر للحفاظ على برودتها.
3. قم بإيقاف تشغيل صندوق التبريد.
4. اترك الغطاء مفتوحًا.
5. جفف الماء المذاب.

10.16 استبدال مصهر التيار المتردد

خطر! خطر التعرض إلى الصعق الكهربائي

افصل مصدر الطاقة وكابل التوصيل قبل استبدال مصهر الجهاز.



1. افصل مصدر الطاقة المتصل بالجهاز.
2. قم بإزالة كابل التوصيل.
3. أخرج قلب المصهر ( شكل 2 4) باستخدام مفك البراغي.
4. استبدل المصهر الزجاجي المعيب بمصهر جديد من النوع والفئة نفسيهما (سريع العمل، 4 أمبير، 250 فولت).
5. اضغط على الجزء المدخل من المصهر إلى الخلف داخل المبيت.
6. أعد توصيل مصدر الطاقة بالجهاز.

10.17 استبدال مصهر التيار المستمر

1. افصل مصدر الطاقة المتصل بجهاز التبريد.
2. انزع غطاء المصهر ( شكل 3 4) باستخدام مفك البراغي.
3. أعكس غطاء المصهر واستخدم خطاف لإزالة مصهر أطراف التوصيل المسطحة المعيبة.
4. قم بتركيب مصهر جديد من النوع والفئة نفسها.
 - CFX5 25 ، CFX5 35 ، CFX5 45 ، CFX5 55 ، CFX5 10 ، CFX5 55IM: 10 أمبير
 - CFX5 75DZ ، CFX5 95DZ: 15 أمبير
5. أعد تثبيت غطاء المصهر.
6. أعد توصيل مصدر الطاقة بجهاز التبريد.

10.18 استبدال مصهر قابس التيار المستمر

< استبدل المصهر المعيب بمصهر جديد من النوع والفئة نفسيهما كما هو موضَّح.

 شكل 25 بالصفحة 14

- CFX5 25 ، CFX5 35 ، CFX5 45 ، CFX5 55 ، CFX5 10 ، CFX5 55IM: 10 أمبير
- CFX5 75DZ ، CFX5 95DZ: 15 أمبير

10.19 استبدال لوحة الدائرة الإلكترونية المطبوعة الخاصة بالضوء

تحذير! خطر التلف



يمكن استبدال المصباح من قبل الشركة المُصنِّعة أو من قبل وكيل الخدمة أو شخص على نفس مستوى الكفاءة فقط، وذلك لتجنب الخطر.

11 التنظيف والعناية

احتراس! خطر التعرض إلى الصعق الكهربائي



تأكد من فصل جهاز التبريد عن مصدر الإمداد بالطاقة قبل إجراء أي أعمال تنظيف أو صيانة.

تحذير! خطر التلف



< تجنب مطلقًا تنظيف جهاز التبريد تحت الماء الجاري أو في ماء الشطف.

< لا تستخدم مواد تنظيف كاشطة أو أجسامًا صلبة في أثناء التنظيف.

< نظِّف الجهاز من الداخل والخارج بقطعة قماش مبللة من حين لآخر.

< تأكد من أن فتحات دخول وخروج الهواء في جهاز التبريد خالية من أي أتربة وأوساخ، حتى يتسنى تصريف الحرارة ولا يتعرض جهاز التبريد للتلف.

12 استكشاف الأخطاء وإصلاحها

المشكلة	السبب المحتمل	الحل
الجهاز لا يعمل (وضع التيار المستمر ومفتاح الإشعال قيد التشغيل).	لم يتم اكتشاف جهد في منفذ طاقة التيار المستمر	< في معظم السيارات يجب تشغيل الإشعال قبل إمداد الطاقة إلى منفذ طاقة التيار المستمر.
	منفذ التيار المستمر متسخ، يؤدي هذا إلى ضعف الاتصال الكهربائي.	< إذا أصبح قابس الجهاز دافقا جدا في منفذ التيار المستمر، فإما أن يجب تنظيف منفذ التيار المستمر أو أن القابس لم يتم تجميعه بشكل صحيح.
	انفجر مصهر التيار المستمر.	< استبدل المصهر المعيب في قابس التيار المستمر، راجع استبدال مصهر قابس التيار المستمر.
	انفجر مصهر التيار المستمر للجهاز.	< استبدل مصهر التيار المستمر للجهاز، راجع استبدال مصهر التيار المستمر.
	انفجر مصهر السيارة.	< استبدل مصهر منفذ التيار المستمر الخاص بالسيارة. ارجع إلى دليل التشغيل الخاص بسيارتك.
الجهاز لا يعمل (وضع التيار المتردد).	لم يتم اكتشاف جهد في منفذ جهد التيار المتردد.	< جرب استخدام منفذ قابس آخر.
	انفجر مصهر التيار المتردد للجهاز.	< استبدل مصهر التيار المتردد للجهاز، راجع استبدال مصهر التيار المتردد.
	مهايئ التيار المتردد المدمج تالف.	لا يمكن إجراء الإصلاحات إلا من قِبل مركز خدمة عملاء متخصص.
الشاشة لا تستجيب للضغط على المفاتيح.	الشاشة مغلقة.	< افتح شاشة العرض، راجع قفل/فتح شاشة العرض.
لا يمكن للتطبيق التحكم في الجهاز.	تقنية Bluetooth أو Wi-Fi غير متصلة.	< اتصل بتقنية Bluetooth (راجع ضبط إشارة Bluetooth والاتصال بالتطبيق) أو اتصل بشبكة Wi-Fi (راجع ضبط إشارة Wi-Fi).
تعرض الشاشة رسالة تنبيه أو كود تحذير.	-	< راجع الجداول التالية.

12.1 رسائل تنبيه

مثال:

شكل 26 بالصفاحة 14

رسالة تنبيه	الوصف	السبب المحتمل	الحل المقترح
إنتبيه - الغطاء مفتوح < 3 دقائق	الغطاء مفتوح أكثر من 3 دقائق	الغطاء غير مغلق بإحكام	تحقق من إغلاق الغطاء بإحكام
إنتبيه - انخفاض الجهد	لقد توقف الجهاز عن العمل على التيار المستمر بسبب الجهد المنخفض	عطل داخلي	مطلوب فحص مركز إصلاحات معتمد
		جهد الإمداد غير كاف	تحقق من انخفاض الجهد من البطارية إلى منفذ الطاقة وزيادة مقياس الأسلاك إذا لزم الأمر
		جهد البطارية منخفض للغاية	اختبر البطارية واشحنها عند الضرورة
		ضبطت حماية البطارية على مستوى مرتفع للغاية	حدد إعداد أقل لحماية البطارية

رسالة تنبيه	الوصف	السبب المحتمل	الحل المقترح
	توقف الجهاز عن العمل بالتيار المستمر بسبب ارتفاع الجهد بشكل غير طبيعي < 31.5 فولت (حدث غير مُرجح – لحماية الإلكترونيات فقط – يتم استخدام رسالة تنبيه انخفاض الجهد الواردة أعلاه نفسها)	مواصفة جهد إمداد التيار المستمر خاطئة	تأكد من تطابق مواصفة جهد إمداد التيار المستمر مع ملصق التصنيف الخاص بالمنتج
		جهد الإمداد به خلل	افحص مصدر جهد التيار المستمر وقم بإصلاحه أو استبداله في حالة وجود عطل
		عطل داخلي	مطلوب فحص مركز إصلاحات معتمد

12.2 أكواد التحذير

مثال:  شكل 26

كود التحذير	المشكلة	السبب المحتمل	الحل المقترح
إتحذير 01	دائرة NTC المفتوحة SZ و DZ LARGE	عطل داخلي	مطلوب فحص مركز إصلاحات معتمد
إتحذير 02	دائرة NTC القصيرة SZ و DZ LARGE		
إتحذير 11	دائرة NTC المفتوحة DZ SMALL		
إتحذير 12	دائرة NTC القصيرة DZ SMALL		
تحذير 03/43	خطأ في الاتصال		أوقف تشغيل الجهاز لمدة 1 دقائق، على الأقل، ثم أعد تشغيله. في حال استمرار المشكلة، يلزم الفحص لدى مركز إصلاحات معتمد.
إتحذير 09	خلل في صمام DZ أو صمام صانع الثلج		
إتحذير 32	تيار زائد في المروحة	عطل داخلي	أوقف تشغيل الجهاز لمدة 5 دقائق، على الأقل، ثم أعد تشغيله. في حال استمرار المشكلة، يلزم الفحص لدى مركز إصلاحات معتمد.
إتحذير 33	فشل بدء تشغيل المكثف		
إتحذير 34	سرعة المكثف منخفضة	ارتفاع درجة الحرارة المحيطة	أوقف تشغيل الجهاز لمدة 30 دقائق على الأقل، أو انقله إلى مكان أبرد، ثم أعد التشغيل.
إتحذير 35	منظم درجة الحرارة المرتفعة	فتحة التهوية مسدودة أو مساحة خالية غير كافية	قم بإخلاء فتحات التهوية
		عطل داخلي	مطلوب فحص مركز إصلاحات معتمد

13 الضمان

يتم تطبيق فترة الضمان القانونية. إذا كان المنتج تالفًا، يُرجى الاتصال بفرع الشركة المصنعة في بلدك (راجع dometic.com/dealer) أو بائع التجزئة لديك.

لتنفيذ إجراءات الإصلاح والضمان، يُرجى إرفاق المستندات التالية مع الجهاز:

- نسخة من الفاتورة مع تاريخ الشراء
- سبب الشكوى أو وصف للعطل

عليك الحذر من أن الإصلاح الذاتي أو غير الاحترافي قد يؤدي إلى عواقب تتعلق بالسلامة وإلغاء الضمان.

14 التخلص من الجهاز

إعادة تدوير مواد التغليف: ضع مواد التغليف في الصناديق المناسبة الخاصة بالنفايات القابلة لإعادة التدوير قدر الإمكان.



تنبيه! خطر انحباس الأطفال

قبل التخلص من جهاز التبريد القديم لديك، فُك الغطاء. اترك السلالات في مكانها حتى لا يتمكن الأطفال من التسلق إلى داخله بسهولة.



- إعادة تدوير المنتجات المزودة ببطاريات غير قابلة للاستبدال أو ببطاريات قابلة لإعادة الشحن أو بمصادر الإضاءة:
- إذا كان المنتج يحتوي على أي بطاريات غير قابلة للاستبدال أو بطاريات قابلة لإعادة الشحن أو على مصادر الإضاءة، فلا داعي لإزالتها قبل التخلص منها.
- إذا كنت ترغب في التخلص من المنتج نهائيًا، فاطلب من مركز إعادة التدوير المحلي أو التاجر المتخصص الحصول على تفاصيل حول كيفية القيام بذلك وفقًا للوائح التخلص المعمول بها.
- يمكن التخلص من المنتج مجانًا.



15 البيانات الفنية

ملاحظة! يمكن تحقيق الحد الأدنى لدرجة الحرارة الموضحة في "قدرة التبريد" إذا كانت درجة الحرارة المحيطة أعلى من 32 درجة مئوية درجة.



الاختبار/الشهادات:

اتبع شروط الاستخدام الصادرة عن EPA.

CFX5 25	
12 فولت== / 24 فولت== 100 فولت~ ... 240 فولت~	جهد التوصيل
12 فولت==: 9.2 أمبير 24 فولت==: 4.2 أمبير 100 فولت~: 1.1 أمبير 240 فولت~: 0.46 أمبير	التيار المقدر
20 درجة مئوية ... - 22 درجة مئوية	قدرة التبريد
N ، T	فئة المناخ
25 لتر	الحجم
16 درجة مئوية ... 43 درجة مئوية	درجة الحرارة المحيطة
R600a	مادة التبريد
15 غ	كمية المبردات
شبكة 2400 WiFi: 2483.5 ميغا هرتز ... 2483.5 ميغا هرتز	نطاق التردد
Bluetooth/BLE: 2400 ميغا هرتز ... 2483.5 ميغا هرتز	

CFX5 25	
2.4 جيجاهرتز	نطاق التردد (WiFi)
شبكة (WiFi): 19.91 dBm (802.11b) ،19.91 dBm (802.11g) ،19.91 dBm (802.11n) Bluetooth: 11.23 dBm إشارة Bluetooth LE: 11.23 dBm	قدرة خرج تردد الراديو
342 مم × 569 مم × 420 مم 16 كجم	الأبعاد: العرض × العمق × الارتفاع (بما في ذلك المقابض) الوزن

CFX5 35	
12 فولت== / 24 فولت== 100 فولت~ ... 240 فولت~	جهد التوصيل
12 فولت==: 8.9 أمبير 24 فولت==: 3.8 أمبير 100 فولت~: 1 أمبير 240 فولت~: 0.41 أمبير	التيار المقدر
20 درجة مئوية ... - 22 درجة مئوية	قدرة التبريد
N ، T	قناة المناخ
36 لتر	الحجم
16 درجة مئوية ... 43 درجة مئوية	درجة الحرارة المحيطة
R600a	مادة التبريد
17 غ	كمية المبردات
شبكة WiFi: 2400 ميغا هرتز ... 2483.5 ميغا هرتز Bluetooth/BLE: 2400 ميغا هرتز ... 2483.5 ميغا هرتز	نطاق التردد
2.4 جيجاهرتز	نطاق التردد (WiFi)
شبكة (WiFi): 19.91 dBm (802.11b) ،19.91 dBm (802.11g) ،19.91 dBm (802.11n) Bluetooth: 11.23 dBm إشارة Bluetooth LE: 11.23 dBm	قدرة خرج تردد الراديو
398 مم × 694 مم × 407 مم 19.8 كجم	الأبعاد: العرض × العمق × الارتفاع (بما في ذلك المقابض) الوزن

CFX5 45	
جهد التوصيل	12 فولت== / 24 فولت== 100 فولت~ ... 240 فولت~
التيار المقدر	12 فولت==: 9.4 أمبير 24 فولت==: 4.1 أمبير 100 فولت~: 1.06 أمبير 240 فولت~: 0.44 أمبير
قدرة التبريد	20 درجة مئوية ... - 22 درجة مئوية
فئة المناخ	N ، T
الحجم	46 لتر
درجة الحرارة المحيطة	16 درجة مئوية ... 43 درجة مئوية
مادة التبريد	R600a
كمية المبردات	غ 20
نطاق التردد	شبكة WiFi: 2400 ميغا هرتز ... 2483.5 ميغا هرتز Bluetooth/BLE: 2400 ميغا هرتز ... 2483.5 ميغا هرتز
نطاق التردد (WiFi)	2.4 جيجاهرتز
قدرة خرج تردد الراديو	شبكة (WiFi: 19.91 dBm (802.11b) ،19.91 dBm (802.11g) ،19.91 dBm (802.11n) إشارة Bluetooth: 11.23 dBm Bluetooth LE: 11.23 dBm
الأبعاد: العرض × العمق × الارتفاع (بما في ذلك المقابض)	398 مم × 694 مم × 476 مم
الوزن	21.7 كجم

CFX5 55	
جهد التوصيل	12 فولت== / 24 فولت== 100 فولت~ ... 240 فولت~
التيار المقدر	12 فولت==: 9.6 أمبير 24 فولت==: 4.2 أمبير 100 فولت~: 1.08 أمبير 240 فولت~: 0.46 أمبير
قدرة التبريد	20 درجة مئوية ... - 22 درجة مئوية
فئة المناخ	N ، T
الحجم الكلي	55 لتر
درجة الحرارة المحيطة	16 درجة مئوية ... 43 درجة مئوية

CFX5 55	
R600a	مادة التبريد
22 غ	كمية المبردات
شبكة WiFi: 2400 ميغا هرتز ... 2483.5 ميغا هرتز Bluetooth/BLE: 2400 ميغا هرتز ... 2483.5 ميغا هرتز	نطاق التردد
2.4 جيجاهرتز	نطاق التردد (WiFi)
شبكة WiFi: 19.91 dBm (802.11b) ،19.91 dBm (802.11g) ،19.91 dBm (802.11n) إشارة Bluetooth: 11.23 dBm Bluetooth LE: 11.23 dBm	قدرة خرج تردد الراديو
720 مم × 455 مم × 480 مم	الأبعاد: العرض × العمق × الارتفاع (بما في ذلك المقايض)
23.8 كجم	الوزن

CFX5 55IM	
12 فولت-== / 24 فولت-== 100 فولت-~ ... 240 فولت-~	جهد التوصيل
12 فولت-==: 9.6 أمبير 24 فولت-==: 4.2 أمبير 100 فولت-~: 1.08 أمبير 240 فولت-~: 0.46 أمبير	التيار المقدر
20 درجة مئوية ... - 22 درجة مئوية	قدرة التبريد
N ، T	فئة المناخ
55 لتر	الحجم الكلي
16 درجة مئوية ... 43 درجة مئوية	درجة الحرارة المحيطة
R600a	مادة التبريد
22 غ	كمية المبردات
شبكة WiFi: 2400 ميغا هرتز ... 2483.5 ميغا هرتز Bluetooth/BLE: 2400 ميغا هرتز ... 2483.5 ميغا هرتز	نطاق التردد
2.4 جيجاهرتز	نطاق التردد (WiFi)
شبكة WiFi: 19.91 dBm (802.11b) ،19.91 dBm (802.11g) ،19.91 dBm (802.11n) إشارة Bluetooth: 11.23 dBm Bluetooth LE: 11.23 dBm	قدرة خرج تردد الراديو

CFX5 55IM	
720 مم × 455 مم × 480 مم	الأبعاد: العرض × العمق × الارتفاع (بما في ذلك المقابض)
25 كجم	الوزن

CFX5 75DZ	
12 فولت== / 24 فولت== 100 فولت~ ... 240 فولت~	جهد التوصيل
12 فولت==: 9.8 أمبير 24 فولت==: 4.6 أمبير 100 فولت~: 1.1 أمبير 240 فولت~: 0.47 أمبير	التيار المقدر
20 درجة مئوية ... - 22 درجة مئوية	قدرة التبريد
N، T	قناة المناخ
75 لتر (45 لتر/30 لتر)	الحجم الكلي
16 درجة مئوية ... 43 درجة مئوية	درجة الحرارة المحيطة
R600a	مادة التبريد
27 غ	كمية المبردات
شبكة WiFi: 2400 ميغا هرتز ... 2483.5 ميغا هرتز Bluetooth/BLE: 2400 ميغا هرتز ... 2483.5 ميغا هرتز	نطاق التردد
2.4 جيجا هرتز	نطاق التردد (WiFi)
شبكة WiFi: 19.91 dBm (802.11b) ،19.91 dBm (802.11g) ،19.91 dBm (802.11n) إشارة Bluetooth: 11.23 dBm Bluetooth LE: 11.23 dBm	قدرة خرج تردد الراديو
892 مم × 495 مم × 472 مم	الأبعاد: العرض × العمق × الارتفاع (بما في ذلك المقابض)
31.1 كجم	الوزن

CFX5 95DZ	
12 فولت== / 24 فولت== 100 فولت~ ... 240 فولت~	جهد التوصيل
12 فولت==: 10.4 أمبير 24 فولت==: 4.7 أمبير 100 فولت~: 1.22 أمبير 240 فولت~: 0.51 أمبير	التيار المقدر

CFX5 95DZ	
قدرة التبريد	20 درجة مئوية ... - 22 درجة مئوية
فئة المناخ	N ,T
الحجم الكلي	94 لتر (55 لتر/39 لتر)
درجة الحرارة المحيطة	16 درجة مئوية ... 43 درجة مئوية
مادة التبريد	R600a
كمية المبردات	30 غ
نطاق التردد	شبكة WiFi: 2400 ميغا هرتز ... 2483.5 ميغا هرتز Bluetooth/BLE: 2400 ميغا هرتز ... 2483.5 ميغا هرتز
نطاق التردد (WiFi)	2.4 جيجا هرتز
قدرة خرج تردد الراديو	شبكة (WiFi): 19.91 dBm (802.11b) 19.91 dBm (802.11g) 19.91 dBm (802.11n) إشارة Bluetooth: 11.23 dBm Bluetooth LE: 11.23 dBm
الأبعاد: العرض × العمق × الارتفاع (بما في ذلك المقابض)	962 مم × 530 مم × 472 مم
الوزن	33.3 كجم

بموجب هذا المستند، تعلن شركة Dometic بأن نوع الجهاز اللاسلكي CFX5 يتوافق مع التوجيه 2014/53/EU. إن النص الكامل لإعلان المطابقة الأوروبي متاحاً على عنوان الإنترنت التالي: documents.dometic.com.

يمكن الوصول إلى مزيد من معلومات المنتج عبر رمز QR الموجود على ملصق الطاقة أو عبر الموقع eprel.ec.europa.eu.

شكلاً 27 بالصفحة 15



dometic.com

YOUR LOCAL DEALER

dometic.com/dealer

YOUR LOCAL SUPPORT

dometic.com/contact

YOUR LOCAL SALES OFFICE

dometic.com/sales-offices
